

TECHSAM[®]



JONNESWAY[®]

NARZĘDZIA PROFESJONALNE



2019



TECHSAM®

 **JONNESWAY®**

Firma **TECHSAM** powstała w 1991 roku. Od początku działalności zajmowaliśmy się kompleksowym wyposażaniem warsztatów samochodowych i stacji diagnostycznych. Oferta nasza początkowo obejmująca niewielki asortyment towarowy, z każdym rokiem działalności i funkcjonowania na rynku stawała się coraz bogatsza.

Mając na uwadze ciągły rozwój Firmy i wzrastające potrzeby rynku w roku 1998 rozpoczęliśmy import profesjonalnych narzędzi ręcznych i specjalistycznych Firmy **JONNESWAY**. Jesteśmy wyłącznym importerskim tych narzędzi w Polsce. Obecnie nasza sieć dystrybucji obejmuje **ponad 300 punktów sprzedaży na terenie całego kraju**.

Marka **JONNESWAY** jest obecna w **ponad 4000 punktów sprzedaży na całym świecie**, między innymi w USA, Japonii, Australii, Nowej Zelandii, Chile, Hiszpanii, Szwecji, Niemczech, Czechach, Słowacji i oczywiście w Polsce. Każdego roku pojawiają się nowe narzędzia oraz ulepszone zostają już istniejące produkty, tak aby spełniały wysokie wymagania klientów. Wszystkie te działania są potwierdzone certyfikatem ISO9001:2008 dla firmy **JONNESWAY**.

Odbiorcami produktów marki **JONNESWAY** są klienci detaliczni, autoryzowane i niezależne warsztaty samochodowe, firmy z sektora rolniczego, jak również zakłady przemysłowe.

WSPARCIE TECHNICZNE DLA II GRUPY POSZUKIWAWCZO - RATOWNICZEJ Z MIŃSKA MAZOWIECKIEGO



WSPARCIE TECHNICZNE DLA GOPR



WSPÓŁPRACA Z MISTRZEM POLSKI W AKROBACJI SAMOLOTOWEJ



Piotr Kielok



15. ŚMIGŁOWCOWE MISTRZOSTWA ŚWIATA W PRZYLEPIE



TECHSAM SPONSOREM POLSKIEJ KADRY ŚMIGŁOWCOWEJ



NARZĘDZIA RĘCZNE

GRZECHOTKI	8
KLUCZE DYNAMOMETRYCZNE	12
KLUCZE	16
NASADKI ZWYKŁE	34
NASADKI DO ŚWIEC	40
NASADKI E-TORX	41
KLUCZE WPUSTOWE Z NASADKĄ	43
ADAPTERY, PRZEDŁUŻKI, POKRĘTŁA	49
KOMPLETY NARZĘDZI RĘCZNYCH	54
NASADKI UDAROWE	62
PRZEGUBY, PRZEDŁUŻKI, REDUKCJE UDAROWE	67
KLUCZE WPUSTOWE UDAROWE	69
NASADKI UDAROWE DO FELG ALU	73
SZCZYPCE	75
NARZĘDZIA IZOLOWANE VDE	89
WKRĘTAKI	92
KOMPLETY KOŃCÓWEK 1/4"	97
KOŃCÓWKI TYPU BIT	100
KOMPLETY KOŃCÓWEK 10 MM	104
KLUCZE KĄTOWE	106
MŁOTKI, PRZECINAKI, WYBIJAKI	116
POZOSTAŁE NARZĘDZIA RĘCZNE	119
WÓZKI, SKRZYNKI I TORBY NARZĘDZIOWE	123
WKŁADKI DO WÓZKÓW	127

NARZĘDZIA SPECJALISTYCZNE

BLOKADY ROZRZĄDU	150
UNIWERSALNE	150
VW / AUDI	151
BMW	155
CITROEN / PEUGEOT	156
FORD	156
OPEL	157
SAMOCHODY CIĘŻAROWE	158
OBSŁUGA SILNIKA	159
BLOKADY I ŚCIĄGACZE KÓŁ PASOWYCH	159
OBSŁUGA POMP WTRYSKOWYCH	160
WYMIANA USZCZELNIACZY WAŁU KORBOWEGO	161
WYMIANA SPRZĘGŁA	161
KLUCZE DO ALTERNATORA	162
DEMONTAŻ WTRYSKIWACZY I CZUJNIKÓW	162
NARZĘDZIA DO ZAWORÓW	165
NARZĘDZIA DO TŁOKÓW	167
SZCZYPCE DO OPASEK PRZEWODÓW GUMOWYCH	168
UKŁAD CHŁODZENIA I KLIMATYZACJI	169
DIAGNOSTYKA	171
VIDEO_ENDOSKOPY	171
STETOSKOPY	171
LAMPY STROBOSKOPOWE	172
PRÓBNIKI CIŚNIENIA SPRĘŻENIA / SZCZELNOŚCI CYLINDRÓW	173
COMMON-RAIL	175
PRÓBNIKI PODCIŚNIENIA	175
UKŁAD CHŁODZENIA	176
UKŁAD ELEKTRYCZNY	176
WYMIANA OLEJU	178
UKŁAD HAMULCOWY	185
ZAWIESZENIE I PRZENIESIENIE NAPĘDU	190
KLUCZE DO AMORTYZATORÓW	190
ŚCIĄGACZE SPRĘŻYN ZAWIESZENIA	191
ŚCIĄGACZE SWORZNI	192
SZCZYPCE DO OPASEK PRZEGUBÓW	195
UKŁAD KIEROWNICZY	196
ŚCIĄGACZE TULEI ZAWIESZENIA	196
ŚCIĄGACZE PIAST I BĘBNÓW	197
ŚCIĄGACZE PIAST I BĘBNÓW - SAMOCHODY CIĘŻAROWE	199
SERWIS OPON	201
KLUCZE DO KÓŁ	203
NARZĘDZIA BLACHARSKIE	204
NARZĘDZIA DO WYMIANY SZYB	209
NARZĘDZIA DO DEMONTAŻU TAPICERKI	211
NARZĘDZIA DO DEMONTAŻU WYCIERACZEK	212
ŚCIĄGACZE	214
CHWYTAKI I LUSTERKA INSPEKCYJNE	219
GROTY I SKROBAKI	221
KLUCZE DO SZPILEK, WYKRĘTAKI, WKRĘTAKI UDAROWE	223
HONOWNICE	225
UKŁAD WYDECHOWY	226
UKŁAD PALIWOWY	227
UKŁAD ZAPŁONOWY I ELEKTRYCZNY	228
POZOSTAŁE	229
NARZĘDZIA DO MOTOCYKLI	233
INDEX	241

**FUNKCJE I WŁAŚCIWOŚCI:**

- rączka wykonana ze stali chromowo-wanadowej
- kwadrat wykonany ze stali chromowo-molibdenowej
- szybkie zwalnianie nasadek

R29**GRZECHOTKA 36 ZĘBÓW**

CHROMOWO-WANADOWA, ULEPSZONA CIEPLNIE

Artykuł nr	Rozmiar	Długość (mm)	Szerokość (mm)	Wysokość (mm)	Waga (g)
R2902	1/4"	160	26	22	190
R2903	3/8"	220	32	30	340
R2904	1/2"	275	40	38	620

**FUNKCJE I WŁAŚCIWOŚCI:**

- rączka wykonana ze stali chromowo-wanadowej
- kwadrat wykonany ze stali chromowo-molibdenowej
- całkowicie polerowana
- szybkie zwalnianie nasadek

R29A**GRZECHOTKA 36 ZĘBÓW**

CHROMOWO-WANADOWA, ULEPSZONA CIEPLNIE

Artykuł nr	Rozmiar	Długość (mm)	Szerokość (mm)	Wysokość (mm)	Waga (g)
R2902A	1/4"	125	26	22	128
R2903A	3/8"	170	32	30	265
R2904A	1/2"	250	40	38	628

**FUNKCJE I WŁAŚCIWOŚCI:**

- rączka wykonana ze stali chromowo-wanadowej
- kwadrat wykonany ze stali chromowo-molibdenowej
- szybkie zwalnianie nasadek

R29B**GRZECHOTKA KRÓTKA 36 ZĘBÓW**

CHROMOWO-WANADOWA, ULEPSZONA CIEPLNIE

Artykuł nr	Rozmiar	Długość (mm)	Szerokość (mm)	Wysokość (mm)	Waga (g)
R2902B	1/4"	110	26	22	120
R2903B	3/8"	130	32	30	240
R2904B	1/2"	175	40	38	460

**FUNKCJE I WŁAŚCIWOŚCI:**

- rączka ze stali chromowo-wanadowej
- kwadrat ze stali chromowo-molibdenowej
- blokada pochylecia główki
- szybkie zwalnianie nasadek

R41**GRZECHOTKA ŁAMANA 36 ZĘBÓW**

CHROMOWO-WANADOWA, ULEPSZONA CIEPLNIE

Artykuł nr	Rozmiar	Długość (mm)	Szerokość (mm)	Wysokość (mm)	Waga (g)
R4102	1/4"	156	27	25	150
R4103	3/8"	238	32	33	374
R4104	1/2"	288	42	42	662

**R29RK****KPL. NAPRAWCZY GRZECHOTEK 36 ZĘBÓW**

Artykuł nr	Rozmiar	Pasuje do grzechotek:
R2902RK	1/4"	R2902, R2902A, R2902B, R4102
R2903RK	3/8"	R2903, R2903A, R2903B, R4103, R5103
R2904RK	1/2"	R2904, R2904A, R2904B, R4104, R5104

**FUNKCJE I WŁAŚCIWOŚCI:**

- rączka ze stali chromowo-wanadowej
- kwadrat ze stali chromowo-molibdenowej
- szybkie zwalnianie nasadek

R34**GRZECHOTKA PROFILOWANA 72 ZĘBY**

CHROMOWO-WANADOWA, ULEPSZONA CIEPLNIE

Artykuł nr	Rozmiar	Długość (mm)	Szerokość (mm)	Wysokość (mm)	Waga (g)	Maks. przenoszony moment (Nm)
R3402	1/4"	144	25	24	130	69
R3403	3/8"	196	34	36	280	245
R3404	1/2"	249	42	44	600	686

**FUNKCJE I WŁAŚCIWOŚCI:**

- rączka ze stali chromowo-wanadowej
- kwadrat ze stali chromowo-molibdenowej
- szybkie zwalnianie nasadek

R35**GRZECHOTKA 72 ZĘBY**

CHROMOWO-WANADOWA, ULEPSZONA CIEPLNIE

Artykuł nr	Rozmiar	Długość (mm)	Szerokość (mm)	Wysokość (mm)	Waga (g)	Maks. przenoszony moment (Nm)
R3502	1/4"	135	25	24	140	68
R3503	3/8"	199	34	35	300	245
R3504	1/2"	250	42	43	580	647

R34RK KPL. NAPRAWCZY GRZECHOTEK 72 ZĘBY

Artykuł nr	Rozmiar	Pasuje do grzechotek:
R3402RK	1/4"	R3402, R3502
R3403RK	3/8"	R3403, R3503
R3404RK	1/2"	R3404, R3504



- FUNKCJE I WŁAŚCIWOŚCI:**
- rączka ze stali chromowo-wanadowej
 - kwadrat ze stali chromowo-molibdenowej
 - szybkie zwalnianie nasadek
 - całkowicie polerowana

R36 GRZECHOTKA 48 ZĘBÓW

CHROMOWO-WANADOWA, ULEPSZONA CIEPLNIE

Artykuł nr	Rozmiar	Długość (mm)	Szerokość (mm)	Wysokość (mm)	Waga (g)	Maks. przenoszony moment (Nm)
R3602	1/4"	128	22	22	100	68
R3603	3/8"	198	30	29	280	245
R3604	1/2"	250	42	38	620	647



- FUNKCJE I WŁAŚCIWOŚCI:**
- rączka ze stali chromowo-wanadowej
 - kwadrat ze stali chromowo-molibdenowej
 - szybkie zwalnianie nasadek

R37 GRZECHOTKA 48 ZĘBÓW

CHROMOWO-WANADOWA, ULEPSZONA CIEPLNIE

Artykuł nr	Rozmiar	Długość (mm)	Szerokość (mm)	Wysokość (mm)	Waga (g)	Maks. przenoszony moment (Nm)
R3702	1/4"	135	23	22	115	68
R3703	3/8"	198	30	29	280	245
R3704	1/2"	253	42	38	620	647

R36RK KPL. NAPRAWCZY GRZECHOTEK 48 ZĘBÓW

Artykuł nr	Rozmiar	Pasuje do grzechotek:
R3602RK	1/4"	R3602, R3702
R3603RK	3/8"	R3603, R3703
R3604RK	1/2"	R3604, R3704



- FUNKCJE I WŁAŚCIWOŚCI:**
- rączka ze stali chromowo-wanadowej
 - kwadrat ze stali chromowo-molibdenowej
 - szybkie zwalnianie nasadek
 - do grzechotek R51 pasują kpl. naprawcze R51RK (72 zębki) oraz R29RK (36 zębów)

R51 GRZECHOTKA O ZMIENNEJ DŁUGOŚCI 72 ZĘBY

CHROMOWO-WANADOWA, ULEPSZONA CIEPLNIE

Artykuł nr	Rozmiar	L (mm)
R5103	3/8"	220-320
R5104	1/2"	300-440

R51RK KPL. NAPRAWCZY GRZECHOTEK O ZMIENNEJ DŁUGOŚCI 72 ZĘBY

Artykuł nr	Rozmiar	Pasuje do grzechotek:
R5103RK	3/8"	R5103
R5104RK	1/2"	R5104

**FUNKCJE I WŁAŚCIWOŚCI:**

- rączka ze stali chromowo-wanadowej
- kwadrat ze stali chromowo-molibdenowej

R66**GRZECHOTKA Z OBROTOWĄ RĘKOJĘCIĄ
60 ZĘBÓW**

CHROMOWO-WANADOWA, ULEPSZONA CIEPLNIE

Artykuł nr	Rozmiar	Długość (mm)	Szerokość (mm)	Wysokość (mm)	Waga (g)
R6602	1/4"	180	27	23	181
R6603	3/8"	240	36	29	384
R6604	1/2"	290	42	37	645

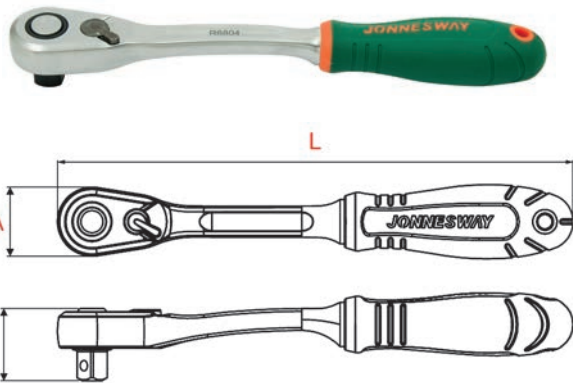
**FUNKCJE I WŁAŚCIWOŚCI:**

- rączka ze stali chromowo-wanadowej
- kwadrat ze stali chromowo-molibdenowej
- szybkie zwalnianie nasadek

R68**GRZECHOTKA 60 ZĘBÓW WĄSKA**

CHROMOWO-WANADOWA, ULEPSZONA CIEPLNIE

Artykuł nr	Rozmiar	Długość (mm)	Szerokość A (mm)	Wysokość B (mm)	Waga (g)
R6802	1/4"	142	19	19,9	82
R6803	3/8"	198	27	26,2	198
R6804	1/2"	249	35	34,1	396

**R68RK****KPL. NAPRAWCZY GRZECHOTEK 60 ZĘBÓW**

Artykuł nr	Rozmiar	Pasuje do grzechotek
R6802RK	1/4"	R6802
R6803RK	3/8"	R6803
R6804RK	1/2"	R6804

**FUNKCJE I WŁAŚCIWOŚCI:**

- rączka ze stali chromowo-wanadowej
- kwadrat ze stali chromowo-molibdenowej
- szybkie zwalnianie nasadek

R1206N**GRZECHOTKA PROFESJONALNA 3/4" 60 ZĘBÓW**Długość: 500 mm
Waga: 1800 g**FUNKCJE I WŁAŚCIWOŚCI:**

- rączka ze stali chromowo-wanadowej
- kwadrat ze stali chromowo-molibdenowej
- szybkie zwalnianie nasadek

R12082**GRZECHOTKA PROFESJONALNA 1" 24 ZĘBY**Długość: 775 mm
Waga: 5100 g



R1206N-R KPL. NAPRAWCZY GRZECHOTKI 3/4" 60 ZĘBÓW



R12082-R KPL. NAPRAWCZY GRZECHOTKI 1" 24 ZĘBY



R13 GRZECHOTKA 42 ZĘBY

FUNKCJE I WŁAŚCIWOŚCI:
 - rączka ze stali chromowo-wanadowej
 - kwadrat ze stali chromowo-molibdenowej

Artykuł nr	Rozmiar	L (mm)	Waga (g)
R1306	3/4"	500	2300
R1308	1"	660	2900



R13-R KPL. NAPRAWCZY GRZECHOTEK 42 ZĘBY

Artykuł nr	Rozmiar	Pasuje do grzechotek:
R1306-R	3/4"	R1306
R1308-R	1"	R1308



RD01 GRZECHOTKA MINI 60 ZĘBÓW,
6-KT. WEWNĘTRZNY 1/4"

Profesjonalna grzechotka z gniazdem na bity 1/4".
 Dzięki niewielkim rozmiarom szczególnie zalecana do pracy w trudno dostępnych miejscach.
 Konstrukcja mechanizmu grzechotkowego wyposażona w przełącznik obrotów lewo-prawo
 oraz wieniec do precyzyjnego pokręcania.
 Długość tylko 105 mm.



RD03 GRZECHOTKA MINI 1/4" 60 ZĘBÓW

Profesjonalna grzechotka z kwadratem 1/4".
 Dzięki niewielkim rozmiarom szczególnie zalecana do pracy w trudno dostępnych miejscach.
 Długość tylko 105 mm.



R60106S KPL. POKRĘTEŁ DO GWINTOWNIKÓW I NARZYNEK

Zawartość zestawu:

- 1 szt. - pokrętło grzechotkowe 1/4"
- 2 szt. - uchwyt do gwintowników 1/4" M3 - M8 i M5 - M12
- 2 szt. - uchwyt do narzynek 1/4"
 ø 20 mm - M3 - M6
 ø 25 mm - M5 - M12
- 1 szt. - przedłużka 1/4"

Opakowanie: kaseta metalowa

Dokładność: ±3%



Instrukcja obsługi

1. Przekręć w lewo pokrętko zabezpieczenia na spodzie rączki.



2. Po odbezpieczeniu klucza nastawić moment obrotowy kręcąc pokrętłem na spodzie rączki do momentu wyświetlenia oczekiwanej wartości w okienku. Po nastawieniu klucza zablokować zabezpieczenie.



UWAGA: podczas nastawiania momentu nie przekraczać maksymalnego momentu danego klucza. Przekroczenie maksymalnej wartości może spowodować uszkodzenie narzędzia!

3. Po zakończeniu pracy wyzerować klucz ustawiając do pozycji STOP.
Uwaga: podczas zerowania klucza nie przekraczać pozycji STOP.

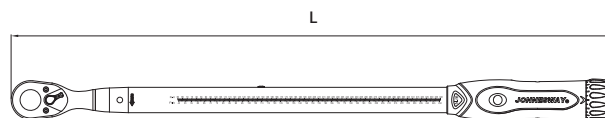

Klucz jest przystosowany do dokręcania śrub z gwintem prawym.
Do klucza dołączone jest świadectwo kalibracji wykonane zgodnie z PN-ISO 6789 na certyfikowanym przyrządzie pomiarowym.
Opakowanie: kasetka plastikowa

T21 KLUCZ DYNAMOMETRYCZNY PRECYZYJNY (±3%)

Artykuł nr	Rozmiar	Zakres (Nm)	Podziałka (Nm)	L (mm)	Waga (g)
T21025N	1/4"	5 - 25 Nm	0,10	323	760
T21050N	3/8"	10 - 50 Nm	0,25	400	988
T21101N	1/2"	20 - 100 Nm	0,50	400	998
T21200N	1/2"	40 - 200 Nm	0,50	517	1360
T21340N	1/2"	60 - 340 Nm	1,00	620	1730
T21750N	3/4"	150 - 750 Nm	2,50	1210	5850
T211000N	1"	200 - 1000 Nm	2,50	1500	7426

T21-R KPL. NAPRAWCZY KLUCZA DYNAMOMETRYCZNEGO SERII T21

Artykuł nr	Rozmiar	Pasuje do kluczy:
T21025N-R	1/4"	T21025N
T21050N-R	3/8"	T21050N
T21101N-R	1/2"	T21101N
T21200N-R	1/2"	T21200N
T21340N-R	1/2"	T21340N
T21550N-R	3/4"	T21341N, T21550N, T21750N
T211000N-R	1"	T211000N



Dokładność: ±4%

1. Przesunąć pierścien blokady w stronę rękojeści.



2. Kręcąc rękojeścią w kierunku zgodnym z ruchem wskazówek zegara doprowadzić do pokrycia się pionowej linii na skali podstawowej z linią oznaczającą „0” na skali pomocniczej. Klucz jest nastawiony dla najniższej wartości widocznej na skali podstawowej, np. 100Nm.

3. W celu zwiększenia nastawionego momentu o wartość ze skali pomocniczej należy kontynuować kręcenie rękojeścią do pokrycia linii pionowej na skali podstawowej z linią oznaczającą wybraną wartość na skali pomocniczej. Klucz jest nastawiony dla sumy wartości ze skali pomocniczej i podstawowej, np. 106Nm.



4. Przesunąć przełącznik blokady w stronę grzechotki do momentu zablokowania rękojeści. Sprawdzić poprawność zablokowania rękojeści.



UWAGA: Niewłaściwe zablokowanie rękojeści może doprowadzić do uszkodzenia klucza.



Klucz jest przystosowany do dokręcania śrub z gwintem prawym.
Do klucza dołączone jest świadectwo kalibracji wykonane zgodnie z PN-ISO 6789 na certyfikowanym przyrządzie pomiarowym.
Opakowanie: kaseta plastikowa

5. Pewnie chwycić rękojeść i rozpocząć dokręcanie systematycznie zwiększając nacisk na klucz.



Dokręcać należy systematycznie zwiększając nacisk na rękojeść klucza do momentu wycucia jego przełamania.

UWAGA: Klucze dynamometryczne serii T27 zostały wyposażone w mechanizm soft-click, wskutek czego przy nastawionych niskich momentach charakterystyczny dźwięk mechanizmu wyzwalającego może być niesłyszalny.



6. Po zakończeniu pracy zwolnić blokadę i wyzerować klucz.



T27 KLUCZ DYNAMOMETRYCZNY (±4%)

Artykuł nr	Rozmiar	Zakres	L (mm)	Waga (g)
T27010N	1/4"	2 - 10 Nm	308	389
T27030N	1/4"	4,5 - 30 Nm	340	440
T27031N	3/8"	4,5 - 30 Nm	340	457
T27060N	3/8"	10 - 60 Nm	340	457
T27100N	3/8"	20 - 100 Nm	458	1185
T27101N	1/2"	20 - 100 Nm	458	1185
T27200N	1/2"	40 - 200 Nm	531	1405
T27340N	1/2"	60 - 340 Nm	585	1497
T27500N	3/4"	100 - 500 Nm	840	4500
T27800N	3/4"	150 - 800 Nm	1177	5010
T271000N	3/4"	200 - 1000 Nm	1177	5010
T271500N	1"	300 - 1500 Nm	1900	21000
T272000N	1"	400 - 2000 Nm	1900	22010

T27-R KPL. NAPRAWCZY KLUCZA DYNAMOMETRYCZNEGO SERII T27

Artykuł nr	Rozmiar	Pasuje do kluczy:
T27-D2R	1/4"	T27010N, T27030N
T27-D3R	3/8"	T27031N, T27060N
T27-D3R2	3/8"	T27100N
T27-D4R1	1/2"	T27101N
T27-D4R2	1/2"	T27200N, T27340N
T27-D6R	3/4"	T27500N, T27800N, T271000N
T271500N-RK	1"	T271500N



FUNKCJE I WŁAŚCIWOŚCI:

- dokładność: w prawo $\pm 2\%$, w lewo $\pm 3\%$
- jednostki: Nm, ft-lb, in-lb, kg-cm
- zasilanie: 2xAA
- pamięć: 50 ostatnich pomiarów
- klucz jest przystosowany do dokręcania śrub z gwintem lewym lub prawym
- do klucza dołączone jest świadectwo kalibracji wykonane zgodnie z PN-ISO 6789 na certyfikowanym przyrządzie pomiarowym
- opakowanie: kasetka plastikowa

T24200

**KLUCZ DYNAMOMETRYCZNY
ELEKTRONICZNY ($\pm 2\%$)**

Artykuł nr	Rozmiar	Zakres	L (mm)	Waga (g)
T24200	1/2"	10-200 Nm	530	1340



T30NS

**KLUCZ DYNAMOMETRYCZNY
Z WYMIENNYMI KOŃCÓWKAMI ($\pm 4\%$)**

Artykuł nr	Zakres
T30200NS	40 - 200 Nm
T30340NS	60 - 340 Nm

Zawartość zestawu:

- 1 szt. klucz dynamometryczny
- 1 szt. końcówka grzebotkowa 1/2" (14x18 mm)
- 9 szt. końcówki płaskie (14x18 mm): 13, 14, 15, 17, 19, 22, 24, 27, 30 mm

Klucz jest przystosowany do dokręcania śrub z gwintem prawym.
Do klucza dołączone jest świadectwo kalibracji wykonane zgodnie z PN-ISO 6789 na certyfikowanym przyrządzie pomiarowym.

Opakowanie: kasetka plastikowa



T35

WKRĘTAK DYNAMOMETRYCZNY Z KPL. BITÓW

Artykuł nr	Napęd	Zakres	Podziałka	Długość	Waga (g)
T351060	6-kt. wewn. 1/4"	1 - 6 Nm	0,1 Nm	195 mm	336
T354090	6-kt. wewn. 1/4"	4 - 9 Nm	0,1 Nm	195 mm	336

Dokładność: $\pm 6\%$

Zawartość zestawu:

- 1 szt. wkrętak dynamometryczny 1/4"
- 1 szt. adapter 6-kt. 1/4" x kwadrat 1/4"
- 4 szt. końcówki krzyżakowe PH0, PH1, PH2, PH3
- 4 szt. końcówki płaskie 3, 4, 5, 6 mm
- 5 szt. końcówki Torx T10, T15, T20, T25, T30
- 6 szt. końcówki ampulowe 1.5, 2, 3, 4, 5, 6 mm

FUNKCJE I WŁAŚCIWOŚCI:

- wkrętak jest przystosowany do dokręcania śrub z prawym gwintem
- do wkrętaka dołączone jest świadectwo kalibracji wykonane zgodnie z PN-ISO 6789 na certyfikowanym przyrządzie pomiarowym
- opakowanie: kasetka plastikowa



T19

ADAPTER DYNAMOMETRYCZNY ELEKTRONICZNY

Artykuł nr	Rozmiar	Zakres (Nm)
T19136N	1/2"	10-135 Nm
T19200N	1/2"	20-200 Nm

Zastosowanie: do śrub z gwintem lewym lub prawym
Dokładność: w prawo $\pm 2\%$ w lewo $\pm 3\%$
Jednostki: Nm, lb-ft, lb-in, kg-m
Dźwiękowa i optyczna sygnalizacja osiąganego momentu
Opakowanie: kasetka plastikowa



AG010118A KĄTOMIERZ KLUCZA DYNAMOMETRYCZNEGO 1/2" Z MAGNESEM



AG010147 KĄTOMIERZ KLUCZA DYNAMOMETRYCZNEGO 1/2"



T09 WZMACNIACZ MOMENTU

Artykuł nr	Wejście	Wyjście	Maks. moment na wejściu	Maks. moment na wyjściu	Przełożenie momentu	Redukcja przekładniowa	Waga (g)
T094602	1/2"	3/4"	231 Nm	1500 Nm	1 : 6,5	1 : 9	4000
T094802	1/2"	1"	208 Nm	2500 Nm	1 : 12	1 : 16	6500
T096801	3/4"	1"	758 Nm	2500 Nm	1 : 3,3	1 : 4	5300

Uwaga: w celu zabezpieczenia przed ewentualnym przeciążeniem i uszkodzeniem, do wzmacniaczy należy używać ograniczników momentu:

Artykuł nr	Wejście	Maks. moment na wejściu
T094602-D	1/2"	231 Nm
T094802-D	1/2"	208 Nm

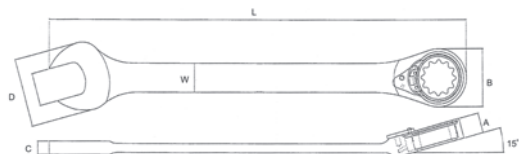

FUNKCJE I WŁAŚCIWOŚCI:

- grzechotka 72-zęby pozwala na pracę w miejscach o ograniczonej przestrzeni (skok grzechotki - 5°)
- grzechotka posiadająca przełącznik do szybkiej zmiany kierunku (odkręcanie-dokręcanie)
- końcówka oczkowa pod kątem 15°
- stal chromowo-wanadowa ulepszana cieplnie

W60

KLUCZ PŁASKO-OCZKOWY Z GRZECHOTKĄ 72 ZĘBY L-P

STAL CHROMOWO-WANADOWA, POLEROWANY

Artykuł nr	Rozmiar (mm)	L (mm)	A (mm)	B (mm)	C (mm)	D (mm)	W (mm)
W60112	12	170	8,7	24,8	5,3	26	11,2
W60115	15	196	99	29,2	6,5	31,6	14
W60116	16	207	10,5	30,9	6,5	34	15
W60118	18	235	11,5	34	7,6	36	16,5
W60119	19	246	12	35,5	8,3	40,2	17,1

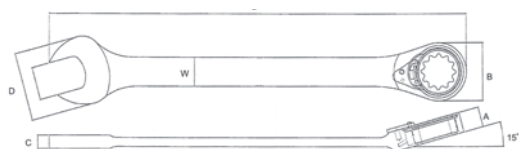

FUNKCJE I WŁAŚCIWOŚCI:

- grzechotka 90 zębów pozwala na pracę w miejscach o ograniczonej przestrzeni (skok grzechotki - 4°)
- grzechotka posiadająca przełącznik do szybkiej zmiany kierunku (odkręcanie-dokręcanie)
- końcówka oczkowa pod kątem 15°
- stal chromowo-wanadowa ulepszana cieplnie

W106

KLUCZ PŁASKO-OCZKOWY Z GRZECHOTKĄ 90 ZĘBÓW L-P

STAL CHROMOWO-WANADOWA, POLEROWANY

Artykuł nr	Rozmiar (mm)	L (mm)	A (mm)	B (mm)	C (mm)	D (mm)	W (mm)
W106108	8	149	7,9	20,5	4,2	19,5	8,6
W106110	10	158	8,4	21,5	4,8	22	9,3
W106113	13	177	9,7	25,1	5,8	27,5	12
W106117	17	224	11	32,3	7,3	36	15,8
W106119	19	246	12	35,5	8,3	40,2	17,1

Klucz W106108 ma 72 zęby.



FUNKCJE I WŁAŚCIWOŚCI:

- grzechotka 72 zęby - obrót 5 stopni
- ulepszony cieplnie

W45

KLUCZ PŁASKO-OCZKOWY Z GRZECHOTKĄ 72 ZĘBY

CHROMOWO-WANADOWY, POLEROWANY

Artykuł nr	Rozmiar (mm)	A (mm)	B (mm)	C (mm)	D (mm)	E (mm)	Waga (g)
W45108	8	135,4	17,1	4,9	6,9	16,55	38
W45109	9	159,5	20,7	5,8	7,5	20,2	60
W45110	10	159,5	20,7	5,8	7,5	20,2	60
W45111	11	165,9	22,6	6,0	8,3	22,4	68
W45112	12	168,6	23,8	6,2	8,3	24,9	84
W45113	13	178,5	24,9	6,5	8,5	26,4	94
W45114	14	190,5	27,0	7,0	8,6	28,24	104
W45115	15	199,4	28,1	7,2	9,6	31,0	130
W45116	16	206,4	29,9	7,8	9,6	33,27	148
W45117	17	225,4	31,9	8,2	19,8	35,53	192
W45118	18	236,4	33,4	8,6	10,6	36,4	192
W45119	19	247,4	34,4	8,8	10,6	38,4	240
W45122	22	281	42,6	9,5	13,0	45,7	390
W45124	24	311	46,5	10,0	13,5	51,7	520
W45127	27	330	51,0	11,5	15,1	56,0	602
W45130	30	425	64,0	12,5	18,0	65,5	1175
W45132	32	425	64,0	12,5	18,0	65,5	1190
W45136	36	490	74	16	21	77	1726



W45107S

KPL. 7 SZT. KLUCZY PŁASKO-OCZKOWYCH Z GRZECHOTKĄ

Zawartość zestawu:

10, 12, 13, 14, 15, 17, 19 mm

Opakowanie: etui plastikowe



W45110S

KPL. 6 SZT. KLUCZY PŁASKO-OCZKOWYCH Z GRZECHOTKĄ ORAZ 4 SZT. ADAPTERÓW

Zawartość zestawu:

6 szt. kluczy płasko-oczkowych 8; 10; 12; 13; 17; 19 mm

3 szt. adapterów do nasadek 1/4"; 3/8"; 1/2"

1 szt. adapter do bitów 1/4"

Opakowanie: pudełko plastikowe



W45117S

KPL. 13 SZT. KLUCZY PŁASKO-OCZKOWYCH Z GRZECHOTKĄ ORAZ 4 SZT. ADAPTERÓW

Zawartość zestawu:

13 szt. kluczy płasko-oczkowych 72z: 8; 10; 12; 13; 14; 17; 19; 21; 22; 24; 27; 30; 32 mm

4 szt. adapterów: 1/4"; 3/8"; 1/2"; 3/4"

Opakowanie: pudełko plastikowe



W45316S-AD

KPL. ADAPTERÓW 4 SZT.

STAL CHROMOWO-WANADOWA, ULEPSZONE CIEPLNIE

Zawartość zestawu:

3 szt. adapterów kw. 1/2" - do klucza 19 mm
kw. 3/8" - do klucza 13 mm
kw. 1/4" - do klucza 10 mm

1 szt. adapter do bitów 1/4" - do klucza 10 mm

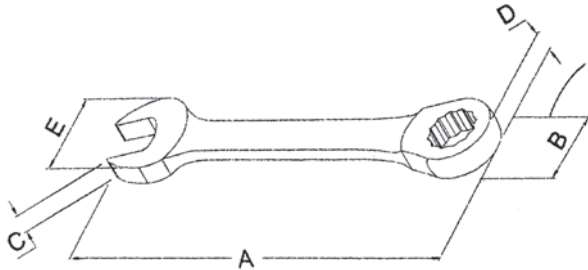

W51

KLUCZ PŁASKO-OCZKOWY KRÓTKI Z GRZECHOTKĄ 72 ZĘBY

CHROMOWO-WANADOWY, ULEPSZONY CIEPLNIE

Artykuł nr	Rozmiar (mm)	A (mm)	B (mm)	C (mm)	D (mm)	E (mm)	Waga (g)
W51110	10	95,4	20,9	5,8	7,4	20,19	40
W51111	11	105,0	23,4	6,2	8,7	25,1	60
W51112	12	105,0	23,4	6,2	8,7	25,1	60
W51113	13	106,4	24,9	6,4	8,7	26,64	65
W51114	14	115,0	27,4	7,0	8,7	28,3	85
W51115	15	112,0	30,4	7,8	10,3	33,3	110
W51116	16	122,0	30,4	7,8	10,3	33,3	110
W51117	17	125,4	31,9	8,2	10,3	35,5	130
W51118	18	138,0	33,9	9,2	10,3	39,6	160
W51119	19	138,0	33,9	9,2	10,3	39,6	165



W5110S

KPL. KLUCZY PŁASKO-OCZKOWYCH KRÓTKICH Z GRZECHOTKĄ 72 ZĘBY 10 SZT.

Zawartość zestawu:

8, 10, 11, 12, 13, 14, 15, 16, 17, 19 mm

Opakowanie: etui plastikowe

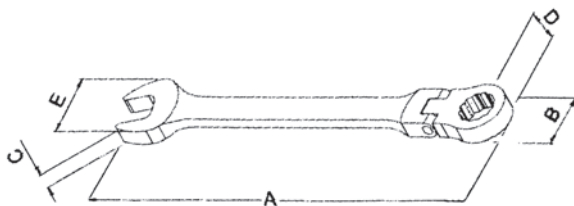

W66

KLUCZ PŁASKO-OCZKOWY PRZEGUBOWY Z GRZECHOTKĄ 72 ZĘBY

CHROMOWO-WANADOWY, POLEROWANY, ULEPSZONY CIEPLNIE

Artykuł nr	Rozmiar (mm)	A (mm)	B (mm)	C (mm)	D (mm)	E (mm)	Waga (g)
W66108	8	137	17,4	4,9	7,4	16,95	40
W66110	10	159	20,9	5,8	7,4	20,8	60
W66111	11	175	23,4	6,2	8,7	25,1	60
W66112	12	175	23,4	6,2	8,7	25,1	80
W66113	13	186	24,9	6,4	8,7	27,15	100
W66114	14	194	27,4	7,0	8,7	29,3	100
W66115	15	216	30,4	7,4	10,3	33,0	120
W66116	16	216	30,4	7,4	10,3	33,0	160
W66117	17	232	31,9	8,2	10,3	35,2	180
W66118	18	250	33,9	9,2	10,3	39,4	200
W66119	19	250	33,9	9,2	10,3	39,4	220
W66121	21	280	42,6	9,2	13	47	450
W66122	22	280	43,1	9,2	13	47	450
W66124	24	310	46,8	9,2	13	52,5	560



W66107S

KPL. KLUCZY PŁASKO-OCZKOWYCH Z GRZECHOTKĄ 72 ZĘBY PRZEGUBOWYCH 7 SZT.

STAL CHROMOWO-WANADOWA, POLEROWANE

Zawartość zestawu:

7 szt. kluczy: 8; 10; 11; 13; 14; 17; 19 mm

Opakowanie: etui plastikowe



W66110S

KPL. 6 SZT. KLUCZY PŁASKO-OCZKOWYCH PRZEGUBOWYCH Z GRZECHOTKĄ ORAZ 4 SZT. ADAPTERÓW

Zawartość zestawu:

6 szt. kluczy płasko-oczkowych: 8; 10; 12; 13; 17; 19 mm

3 szt. adapterów do nasadek: 1/4", 3/8", 1/2"

1 szt. adapter do bitów 1/4"

Opakowanie: pudełko plastikowe

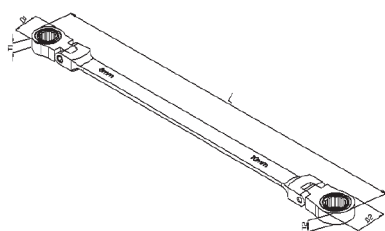

W76

KLUCZ OCZKOWY PRZEGUBOWY Z GRZECHOTKĄ 72 ZĘBY BARDZO DŁUGI

CHROMOWO-WANADOWY, POLEROWANY, ULEPSZONY CIEPLNIE

Artykuł nr	Rozmiar (mm)	D1 (mm)	D2 (mm)	T1 (mm)	T2 (mm)	L (mm)	Waga (g)
W7650810	8x10	17,4	20,9	7,4	7,4	236,6	95
W7651213	12x13	23,4	27,4	8,7	8,7	327,4	200
W7651618	16x18	30,4	33,9	10,3	10,6	409,1	420

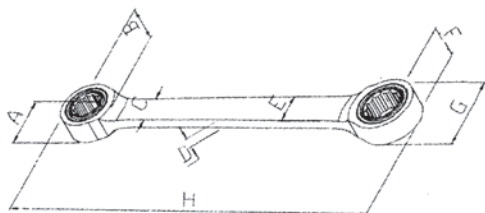

W68

KLUCZ OCZKOWY DWUSTRONNY Z GRZECHOTKĄ 72 ZĘBY

CHROMOWO-WANADOWY, POLEROWANY, ULEPSZONY CIEPLNIE

Artykuł nr	Rozmiar (mm)	A (mm)	B (mm)	C (mm)	D (mm)	E (mm)	F (mm)	G (mm)	H (mm)	Waga (g)
W680809	8x9	ø 17,4	7,4	8,6	3,4	10,3	7,4	ø 20,9	130,4	45
W680810	8x10	ø 17,4	7,4	8,6	3,4	10,3	7,4	ø 20,9	130,4	55
W681011	10x11	ø 20,9	7,4	10,3	3,6	11,3	8,7	ø 22,9	144,4	65
W681213	12x13	ø 23,4	8,7	11,5	4	12,3	8,7	ø 24,9	166,0	100
W681415	14x15	ø 27,4	8,7	13,5	4,5	15,0	10,3	ø 30,4	181,4	120
W681618	16x18	ø 30,4	10,3	15,0	5	16,8	10,3	ø 33,9	205,9	190
W681719	17x19	ø 31,9	10,3	15,5	5,2	17,0	10,3	ø 34,4	224,4	210



W68106S

KPL. KLUCZY OCZKOWYCH DWUSTRONNYCH Z GRZECHOTKĄ 72 ZĘBY 6 SZT.

Zawartość zestawu:

6 szt. kluczy: 8x9; 10x11; 12x13; 14x15; 16x18; 17x19 mm

Opakowanie: etui plastikowe

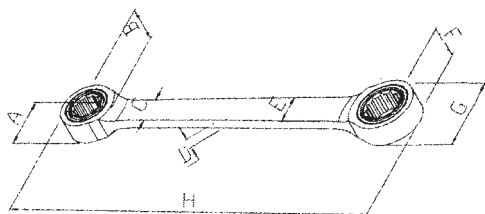

W67

KLUCZ OCZKOWY E-TORX Z GRZECHOTKĄ 72 ZĘBY

STAL CHROMOWO-WANADOWA, POLEROWANY, ULEPSZONY CIEPLNIE

Artykuł nr	Rozmiar	A (mm)	B (mm)	C (mm)	D (mm)	E (mm)	F (mm)	G (mm)	H (mm)	Waga (g)
W670608	E6xE8	ø 17,4	7,4	8,6	3,4	10,3	7,4	ø 20,9	130,4	50
W671012	E10xE12	ø 20,9	7,4	10,3	3,6	11,3	8,7	ø 22,9	144,4	60
W671418	E14xE18	ø 27,4	8,7	13,5	4,5	15,0	10,3	ø 30,4	181,4	150
W672024	E20xE24	ø 31,9	10,3	15,5	5,2	17,0	10,3	ø 34,4	224,4	200



W03

KLUCZ PŁASKO-OCZKOWY BEZPOŚLIZGOWY SZEŚCIOKĄTNY

CHROMOWO-WANADOWY, POLEROWANY

Artykuł nr	Rozmiar (mm)	L (mm)	Waga (g)
W03111	11	168	60
W03112	12	175	66
W03115	15	201	99
W03116	16	209	128
W03118	18	241	177
W03119	19	252	180
W03121	21	273	300
W03122	22	284	310

FUNKCJE I WŁAŚCIWOŚCI:

- opatentowana bezpoślizgowa konstrukcja obydwu końcówek umożliwiająca odkręcanie śrub o łbach zaokrąglonych do 70%
- konstrukcja końcówki otwartej zapewnia łatwy i szybki uchwyt łbów śrub
- jeden obrót 45 stopni
- ulepszony cieplnie



W18

KLUCZ PŁASKO-OCZKOWY SKRĘCONY

STAL CHROMOWO-WANADOWA, POLEROWANY, ULEPSZONY CIEPLNIE

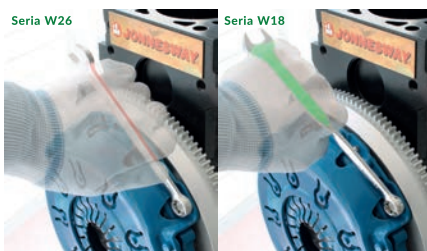

FUNKCJE I WŁAŚCIWOŚCI:

Klucze płasko-oczkowe serii W18 to całkowicie innowacyjne podejście do ręcznego odkręcania i dokręcania śrub. Dzięki unikalnej konstrukcji i zwiększonej długości klucze charakteryzują się doskonałą ergonomią. Zastosowanie skręconej i wydłużonej rękojści pozwala nawet na 3-krotne zmniejszenie nacisku na cm² powierzchni roboczej narzędzia potrzebnego do uzyskania danego momentu obrotowego. Innymi słowy, klucz serii W18 podczas pracy nawet 3-krotnie mniej wbija się w rękę od klucza o tradycyjnej budowie. Klucze płasko-oczkowe skręcone W18 to niezbędny element wyposażenia każdego nowoczesnego warsztatu.

Artykuł nr	Rozmiar (mm)	L (mm)
W18108	8	148
W18110	10	167
W18112	12	196
W18113	13	205
W18114	14	223
W18115	15	233
W18116	16	243
W18117	17	262
W18118	18	272
W18119	19	281
W18122	22	319
W18124	24	339

W18112S
KPL. KLUCZY PŁASKO-OCZKOWYCH SKRĘCONYCH 12 SZT.

Zawartość zestawu:

8, 10, 12, 13, 14, 15, 16, 17, 18, 19, 22, 24 mm

Opakowanie: etui materiałowe

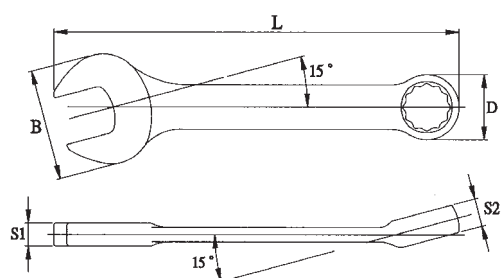
W53
KLUCZ PŁASKO-OCZKOWY KRÓTKI

CHROMOWO-WANADOWY, CHROMOWANY, ULEPSZONY CIEPLNIE

Artykuł nr	Rozmiar (mm)	L (mm)	B (mm)	D (mm)	S1 (mm)	S2 (mm)	Waga (g)
W53108	8	86	17,2	12,8	4,0	5,4	19,8
W53109	9	95	22,6	15,2	4,6	6,6	29,8
W53110	10	95	22,6	15,2	4,6	6,6	29,4
W53112	12	99	24,6	16,8	5,0	7,4	37,9
W53113	13	107	28,7	19,8	5,8	8,1	59,5
W53114	14	113	31,3	20,8	6,0	8,9	71,0
W53117	17	127	37,5	25,0	6,8	10,8	107,1
W53118	18	127	37,5	25,0	6,8	10,8	116,7
W53119	19	137	41,3	28,0	7,8	11,9	142,5



W53108S
KPL. KLUCZY PŁASKO-OCZKOWYCH KRÓTKICH 8 SZT.

CHROMOWO-WANADOWE

Zawartość zestawu:

8, 9, 10, 12, 13, 14, 17, 19 mm

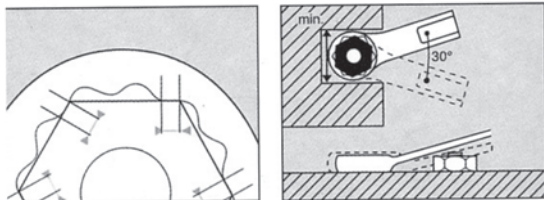
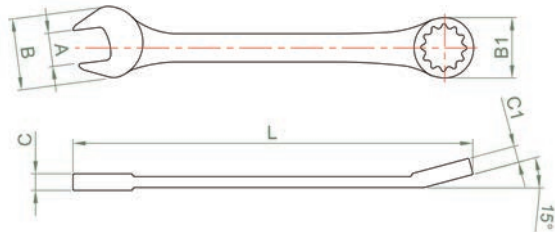
Opakowanie: etui materiałowe



Spełnia wymogi normy DIN 3113.

W26

KLUCZ PŁASKO-OCZKOWY METRYCZNY

CHROMOWO-WANADOWY, CHROMOWANY, ULEPSZONY CIEPLNIE

Artykuł nr	Rozmiar (mm)	BxB1 (mm)	CxC1 (mm)	L (mm)	Waga (g)
W26106	6	15,5 x 10,1	4,2 x 4,7	105	17,5
W26107	7	17,0 x 11,5	4,4 x 5,0	115	21,8
W26108	8	19,2 x 12,8	4,6 x 5,5	125	27,2
W26109	9	21,2 x 14,2	4,8 x 5,9	135	32,8
W26110	10	23,2 x 15,6	5,0 x 6,5	145	40,5
W26111	11	25,3 x 16,9	5,4 x 6,9	155	45,2
W26112	12	27,2 x 18,3	5,5 x 7,3	165	49,1
W26113	13	29,4 x 19,7	5,9 x 7,8	175	66,4
W26114	14	31,5 x 21,2	6,2 x 8,3	185	79,0
W26115	15	33,2 x 22,5	6,4 x 8,6	195	87,0
W26116	16	34,7 x 24,0	6,7 x 8,9	205	98,8
W26117	17	36,5 x 25,3	6,9 x 9,3	215	118,4
W26118	18	38,7 x 26,8	7,2 x 9,9	225	137,6
W26119	19	40,7 x 28,1	7,4 x 10,5	235	152,4
W26120	20	43,1 x 29,7	7,7 x 10,9	245	192,4
W26121	21	44,8 x 31,3	8,0 x 11,3	255	204,4
W26122	22	46,9 x 32,6	8,2 x 11,5	265	213,6
W26123	23	48,3 x 34,2	8,4 x 11,8	275	236,8
W26124	24	50,4 x 35,5	8,7 x 12,1	285	262,4
W26125	25	52,0 x 36,9	8,9 x 12,5	295	298,4
W26126	26	53,6 x 38,2	9,2 x 12,8	305	332,8
W26127	27	55,7 x 39,6	9,4 x 13,1	315	371,2
W26128	28	57,6 x 40,9	9,7 x 13,3	325	406,4
W26129	29	59,7 x 42,3	9,9 x 13,5	335	442,0
W26130	30	61,8 x 43,7	10,1 x 13,7	345	475,2
W26132	32	65,8 x 46,4	10,4 x 14,3	365	536,0
W26133	33	69,2 x 48,4	10,7 x 15,0	400	765
W26134	34	69,2 x 48,4	10,7 x 15,0	400	785
W26135	35	74,0 x 53,0	13,5 x 19,4	410	940
W26136	36	74,0 x 53,0	13,5 x 19,4	410	960
W26138	38	77,0 x 56,0	15,0 x 20,4	430	1155
W26141	41	84,0 x 61,0	16,0 x 21,6	475	1600
W26142	42	84,0 x 61,0	16,0 x 21,6	480	1610
W26144	44	92,0 x 66,0	17,0 x 23,0	495	1675
W26146	46	92,0 x 66,0	17,0 x 23,0	495	1715
W26150	50	102,0 x 73,0	18,0 x 24,6	540	2540



W26112S

KPL. KLUCZY PŁASKO-OCZKOWYCH 12 SZT.

Zawartość zestawu:

8, 9, 10, 11, 12, 13, 14, 15, 16, 17, 19, 22 mm

Opakowanie: etui materiałowe

W26112SA KPL. KLUCZY PŁASKO-OCZKOWYCH 12 SZT.

Zawartość zestawu:

10, 12, 13, 14, 16, 17, 19, 22, 24, 27, 30, 32 mm

Opakowanie: etui materiałowe

W26116S KPL. KLUCZY PŁASKO-OCZKOWYCH 16 SZT.

Zawartość zestawu:

6, 7, 8, 9, 10, 11, 12, 13, 14, 15, 16, 17, 18, 19, 22, 24 mm

Opakowanie: kasetka metalowa z wkładką

W26126SA KPL. KLUCZY PŁASKO-OCZKOWYCH 26 SZT.

Zawartość zestawu:

6, 7, 8, 9, 10, 11, 12, 13, 14, 15, 16, 17, 18, 19, 20, 21, 22, 23, 24, 25, 26, 27, 28, 29, 30, 32 mm

Opakowanie: etui materiałowe

W26411SA KPL. KLUCZY PŁASKO-OCZKOWYCH CALOWYCH 11 SZT.

Zawartość zestawu:

3/8", 7/16", 1/2", 9/16", 5/8", 11/16", 3/4", 13/16", 7/8", 15/16", 1"

Opakowanie: etui materiałowe

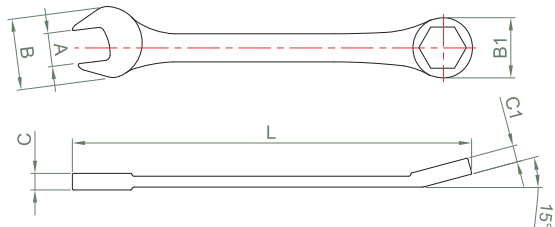

W264 KLUCZ PŁASKO-OCZKOWY 6-KT. DŁUGI

STAL CHROMOWO-WANADOWA, POLEROWANY, ULEPSZONY CIEPLNIE

Artykuł nr	Rozmiar (mm)	BxB1 (mm)	CxC1 (mm)	L (mm)	Waga (g)
W264108	8	18,5 x 13,0	4,7 x 6,6	142	30,2
W264110	10	20,8 x 15,4	5,1 x 7,4	161	55
W264111	11	23,2 x 17,2	5,9 x 7,8	168	61,5
W264112	12	24,0 x 17,8	5,9 x 8,2	174	78
W264113	13	26,5 x 19,2	6,3 x 8,6	180	83,7
W264114	14	26,8 x 10,0	6,3 x 8,6	193	107,3
W264115	15	30,8 x 22,5	7,1 x 9,0	200	122,1
W264116	16	32,7 x 23,0	7,9 x 9,2	207	134,4
W264117	17	34,4 x 24,4	7,9 x 10,4	227	171,5
W264118	18	37,5 x 26,4	8,7 x 11,1	239	207
W264119	19	39,1 x 27,7	9,3 x 11,5	250	279
W264121	21	43,5 x 30,8	9,8 x 12,7	271	336
W264122	22	45,8 x 32,7	10,2 x 13,5	295	369
W264124	24	49,5 x 34,6	10,5 x 14,2	317	407,8



W264112S KPL. KLUCZY PŁASKO-OCZKOWYCH 6-KT. DŁUGICH 12 SZT.

Zawartość zestawu:

8, 10, 12, 13, 14, 15, 16, 17, 18, 19, 22, 24 mm

Opakowanie: etui materiałowe

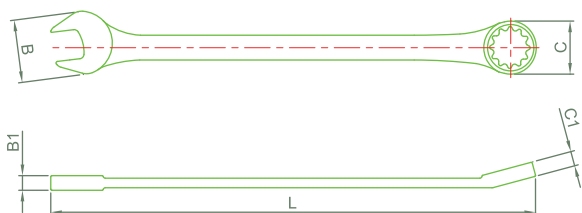

W80 KLUCZ PŁASKO-OCZKOWY BARDZO DŁUGI

STAL CHROMOWO-WANADOWA, POLEROWANY, ULEPSZONY CIEPLNIE

Artykuł nr	Rozmiar (mm)	L (mm)	B (mm)	C (mm)	B1 (mm)	C1 (mm)	Waga (g)
W80110	10	189	23,4	16,4	6,1	7,3	54
W80111	11	207	25,2	17,9	6,3	7,4	75
W80112	12	225	27,8	19,4	6,6	8,2	88
W80113	13	243	29,2	21	6,7	8,9	104
W80114	14	261	32	22,4	7,9	9,5	149
W80115	15	279	34,1	24	8	9,7	167
W80116	16	297	35,9	25,4	8,3	10,4	203
W80117	17	314	38,2	26,8	8,4	10,5	231
W80118	18	333	40	28,1	8,8	11,7	272
W80119	19	349	42,1	29,3	9,7	13,1	298



W80110S KPL. KLUCZY PŁASKO-OCZKOWYCH BARDZO DŁUGICH 10 SZT.

Zawartość zestawu:

10, 11, 12, 13, 14, 15, 16, 17, 18, 19 mm

Opakowanie: etui materiałowe

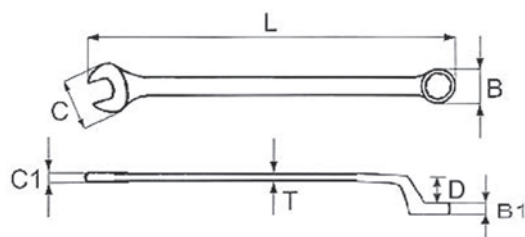
FUNKCJE I WŁAŚCIWOŚCI:

- oczko odchylone jest pod kątem 75°, a głębokość odsadzenia jest taka sama jak w kluczach oczkowo-giętych W23
- oczko klucza jest 18-kątne, dzięki czemu może być łatwo obsadzone na śrubach w trudno dostępnych miejscach
- UWAGA! Klucz nadaje się tylko do nakrętek i śrub 6-kątnych

W69
KLUCZ PŁASKO-OCZKOWY GŁĘBOKO ODSADZONY

CHROMOWO-WANADOWY, CHROMOWANY, ULEPSZONY CIEPLNIE

Artykuł nr	Rozmiar (mm)	L (mm)	C (mm)	B (mm)	C1 (mm)	B1 (mm)	D (mm)	T (mm)	Waga (g)
W69108	8	140	19,2	14,2	4,3	7,0	2,3	3,0	38
W69110	10	160	23,2	17,2	5,0	8,0	2,4	3,5	62
W69113	13	190	29,4	21,5	5,9	9,5	2,8	4,1	100
W69117	17	230	36,5	27,5	6,9	11,3	3,1	5,0	182
W69119	19	250	40,7	30,5	7,4	11,9	3,3	5,4	225
W69122	22	280	46,6	35,1	8,2	12,9	3,6	5,8	320
W69124	24	312	50,0	38,0	9,0	14,0	3,6	6,0	400
W69127	27	340	55,5	41,6	9,5	15,0	3,8	6,6	510
W69130	30	373	60,0	46,5	11,0	4,0	4,0	7,1	680
W69132	32	395	64,0	49,5	11,5	4,0	4,0	7,3	770

W69112S
KPL. KLUCZY PŁASKO-OCZKOWYCH GŁĘBOKO ODSADZONYCH 12 SZT.

Zawartość zestawu:

8, 9, 10, 11, 12, 13, 14, 15, 16, 17, 19, 22 mm

Opakowanie: etui materiałowe

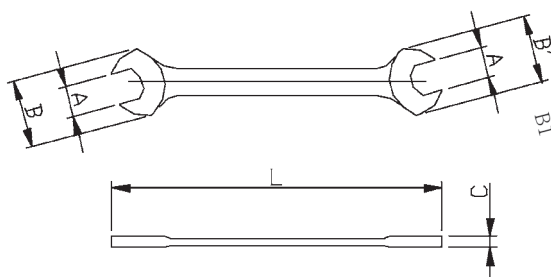

Spełnia wymogi normy DIN 3110.

W25
KLUCZ PŁASKI DWUSTRONNY METRYCZNY

CHROMOWO-WANADOWY, CHROMOWANY, ULEPSZONY CIEPLNIE

Artykuł nr	Rozmiar (mm)	BxB1 (mm)	C (mm)	L (mm)	Waga (g)
W250608	6x8	15,5 x 18,0	3,7	123	17
W250809	8x9	20,4 x 22,7	4,0	140	31
W251011	10x11	24,9 x 27,1	5,0	156	43
W251213	12x13	29,2 x 31,2	5,5	172	60
W251415	14x15	33,3 x 35,3	5,9	190	81
W251417	14x17	33,3 x 38,9	6,1	195	95
W251617	16x17	37,1 x 38,9	6,3	204	109
W251719	17x19	40,9 x 42,8	6,7	221	155
W251819	18x19	40,9 x 42,8	6,7	221	155
W251922	19x22	44,8 x 48,8	7,1	237	220
W252022	20x22	44,8 x 48,8	9,1	237	220
W252123	21x23	46,8 x 50,8	7,7	247	230
W252427	24x27	52,8 x 59,1	8,1	263	275
W252528	25x28	54,8 x 61,3	8,5	279	325
W252730	27x30	56,8 x 62,3	8,7	283	380
W252732	27x32	59,1 x 69,8	8,9	289	420
W253032	30x32	65,4 x 69,8	9,0	298	440
W253641	36x41	76,0 x 87,0	12	380	920

W25108S
KPL. KLUCZY PŁASKICH DWUSTRONNYCH 8 SZT.

Zawartość zestawu:

6x7, 8x9, 10x11, 12x13, 14x15, 16x17, 18x19, 20x22 mm

Opakowanie: etui materiałowe

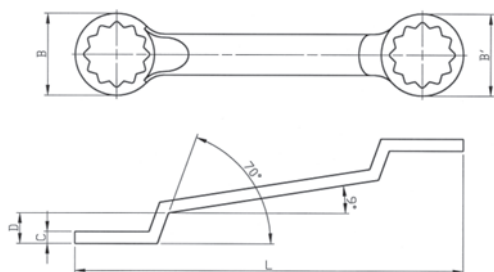

FUNKCJE I WŁAŚCIWOŚCI:

- odsadzone oczka o cienkich ściankach umożliwiają odkręcanie trudno dostępnych śrub
- obrót 30 stopni
- ulepszony cieplnie
- spełnia wymogi normy DIN 838

W23

KLUCZ OCZKOWO-GIĘTY GŁĘBOKO ODSADZONY

CHROMOWO-WANADOWY, CHROMOWANY

Artykuł nr	Rozmiar (mm)	BxB1 (mm)	C (mm)	D (mm)	L (mm)	Waga (g)
W230607	6x7	10,7 x 12,2	5,7	6,3	168	43
W230608	6x8	10,7 x 12,2	5,7	6,3	168	43
W230809	8x9	13,6 x 15,1	6,7	7,0	183	62
W230810	8x10	13,6 x 15,1	6,7	7,0	183	62
W231011	10x11	16,6 x 18,0	7,4	7,7	198	88
W231012	10x12	16,6 x 18,0	7,4	7,7	198	88
W231113	11x13	19,5 x 20,9	8,1	8,4	217	131
W231213	12x13	19,5 x 20,9	8,1	8,4	217	131
W231415	14x15	22,4 x 23,7	8,8	9,1	239	152
W231617	16x17	25,3 x 26,7	9,5	9,8	260	189
W231719	17x19	28,2 x 29,7	10,1	10,4	292	240
W231819	18x19	28,2 x 29,7	10,1	10,4	292	240
W231921	19x21	31,1 x 34,0	10,9	11,4	318	330
W231922	19x22	31,1 x 34,0	10,9	11,4	318	330
W232022	20x22	31,1 x 34,0	10,9	11,4	318	330
W232123	21x23	32,6 x 35,5	11,2	11,6	327	362
W232427	24x27	36,9 x 41,0	12,4	13,4	329	436
W233032	30x32	45,5 x 48,5	14,4	15,2	362	600



W23108S

KPL. KLUCZY OCZKOWO-GIĘTYCH GŁĘBOKO ODSADZONYCH 8 SZT.

Zawartość zestawu:

6x7, 8x9, 10x11, 12x13, 14x15, 16x17, 18x19, 20x22 mm

Opakowanie: etui materiałowe

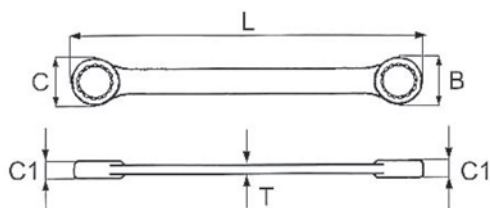

Spełnia wymogi normy DIN 837.

W621

KLUCZ OCZKOWY DWUSTRONNY

CHROMOWO-WANADOWY, ULEPSZONY CIEPLNIE

Artykuł nr	Rozmiar (mm)	L (mm)	C (mm)	B (mm)	C1 (mm)	T (mm)	Waga (g)
W6210809	8x9	135	16,5	13,2	6,5	3,5	30
W6211011	10x11	150	19,8	16,5	7,5	4,2	50
W6211213	12x13	165	22,0	19,8	8,5	4,8	70
W6211415	14x15	185	25,0	22,0	8,5	5,4	90
W6211417	14x17	210	26,5	25,0	9,5	5,8	120
W6211617	16x17	210	26,5	25,0	9,5	5,8	120
W6211719	17x19	225	28,6	27,6	10,5	6,3	150
W6211819	18x19	225	28,6	27,6	10,5	6,3	150
W6212022	20x22	240	33,6	30,5	12,5	6,8	200
W6212123	21x23	255	35,2	32,0	12,5	7,3	240
W6212427	24x27	285	39,2	36,5	12,5	8,0	300
W6212528	25x28	285	41,4	37,8	13,5	8,4	360
W6213032	30x32	335	48,0	45,0	14,5	9,6	530

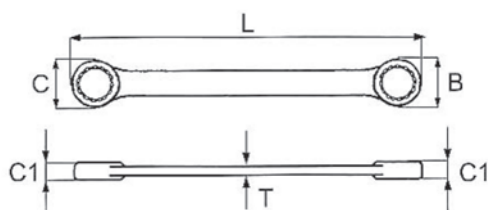
W61
KLUCZ OCZKOWY DWUSTRONNY BARDZO DŁUGI

CHROMOWO-MOLIBDENOWY, POLEROWANY, ULEPSZONY CIEPLNIE

Artykuł nr	Rozmiar (mm)	L (mm)	C (mm)	B (mm)	C1 (mm)	B1 (mm)	T (mm)	Waga (g)
W610810	8x10	235	15,1	12,6	8,5	7,5	4,4	78
W611011	10x11	295	19,1	16,2	9,1	8,4	4,6	124
W611214	12x14	330	26,5	22,2	14,5	12,8	5,8	200
W611315	13x15	370	26,5	22,2	14,6	12,9	5,8	308
W611417	14x17	370	26,5	22,	14,6	12,9	5,8	308
W611618	16x18	405	29,3	26,2	16,0	15	7,8	432
W611719	17x19	405	29,3	26,6	16,0	15	7,8	432
W612224	22x24	435	35,0	33,0	18,6	17,3	9,2	573

W611065
KPL. KLUCZY OCZKOWYCH DWUSTRONNYCH BARDZO DŁUGICH 6 SZT.

Zawartość zestawu:

10x11; 12x14; 13x15; 16x18; 17x19; 22x24 mm

Opakowanie: etui materiałowe

W77A
KLUCZ OCZKOWY JEDNOSTRONNY ODGIĘTY

CHROMOWO-WANADOWY, ULEPSZONY CIEPLNIE



Artykuł nr	Rozmiar (mm)	L (mm)	Waga (kg)
W77A124	24	182	0,45
W77A127	27	192	0,50
W77A130	30	202	0,58
W77A132	32	237	0,81
W77A136	36	247	0,87
W77A141	41	267	1,10
W77A146	46	282	1,40
W77A150	50	292	1,60

W77H
PRZEDŁUŻKA KLUCZY W77A

CHROMOWO-WANADOWA, ULEPSZONA CIEPLNIE

Artykuł nr	Zakres	L (mm)	Średnica (mm)	Waga (g)
W77H01	W77A124-130	460	25	0,60
W77H02	W77A132-141	610	28	1,12
W77H03	W77A146-155	760	31	1,66



W65 KLUCZ OCZKOWY DO ROZRUSZNIKA

CHROMOWO-WANADOWY, ULEPSZONY CIEPLNIE

Artykuł nr	Rozmiar (mm)	L (mm)
W6510810	8x10	125
W6511011	10x11	149
W6511315	13x15	169
W6511517	15x17	194
W6511922	19x22	225

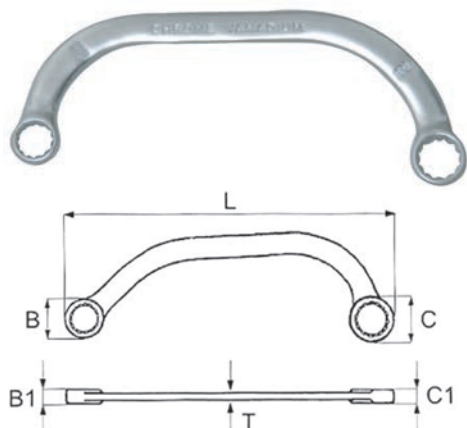

W65A KLUCZ OCZKOWY DO ROZRUSZNIKA

STAL CHROMOWO-WANADOWA, ULEPSZONY CIEPLNIE

Artykuł nr	Rozmiar (mm)	L (mm)	C (mm)	B (mm)	C1 (mm)	B1 (mm)	T (mm)	Waga (g)
W65A1012	10x12	141	16,0	18,5	6,6	6,5	4,2	56
W65A1113	11x13	166	18,0	21,0	8,2	8,0	4,9	93
W65A1417	14x17	190	22,0	26,5	9,2	8,2	5,3	134
W65A1618	16x18	220	25,5	29,0	9,6	8,8	5,6	190
W65A1719	17x19	220	26,5	29,6	9,6	8,8	5,6	190
W65A1922	19x22	256	29,6	33,5	11,1	10,1	6,6	240

Zaletą tych kluczy jest cienka ścianka przy oczkach (wymiary B i C).



W65A105S KPL. KLUCZY OCZKOWYCH DO ROZRUSZNIKA 5 SZT.

Zawartość zestawu:

10x12; 12x14; 13x15; 16x18; 17x19 mm

Opakowanie: wkładka plastikowa

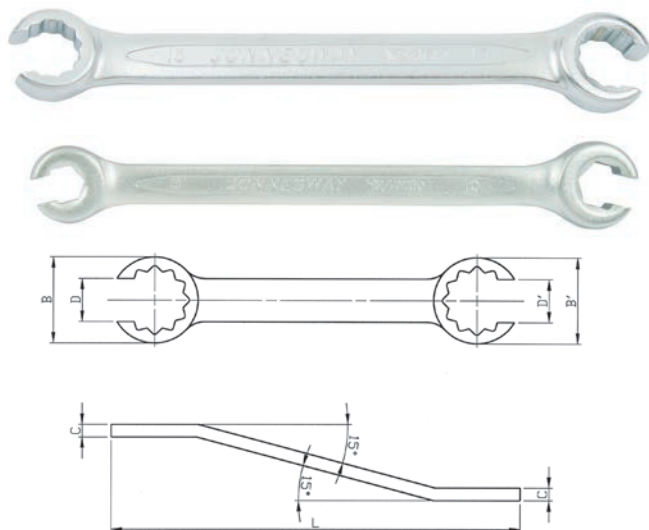

W24 KLUCZ OCZKOWY OTWARTY METRYCZNY

CHROMOWO-WANADOWY, CHROMOWANY, ULEPSZONY CIEPLNIE

Artykuł nr	Rozmiar (mm)	BxB1 (mm)	C (mm)	DxD1 (mm)	L (mm)	Waga (g)
W240809	8x9	18,0 x 20,0	7,0 x 8,5	6,0 x 7,0	145	50
W240810	8x10	18,0 x 20,0	7,0 x 8,5	6,0 x 7,0	145	50
W241011	10x11	20,0 x 22,0	8,5 x 9,0	7,0 x 8,5	152	65
W241012	10x12	20,0 x 22,0	8,5 x 9,0	7,0 x 9,0	152	65
W241113	11x13	22,0 x 26,0	9,0 x 10,5	8,5 x 10,0	165	110
W241213	12x13	22,0 x 26,0	9,0 x 10,5	8,5 x 10,0	165	110
W241214	12x14	24,0 x 28,0	9,5 x 11,0	9, x 11,0	178	150
W241314	13x14	24,0 x 28,0	9,5 x 11,0	9,0 x 11,0	178	150
W241617	16x17	28,0 x 30,0	11,0 x 12,0	11,0 x 14,0	196	165
W241719	17x19	30,0 x 32,0	12,0 x 14,0	14,0 x 15,0	210	180
W241819	18x19	30,0 x 32,0	12,4 x 14,0	14,0 x 15,0	210	180
W241922	19x22	32,0 x 38,0	14,0 x 16,0	15,0 x 17,0	233	260
W242123	21x23	38,0 x 42,0	16,0 x 17,0	17,0 x 18,0	252	290
W242427	24x27	42,0 x 46,0	17,0 x 18,0	18,0 x 20,0	265	350
W243032	30x32	50,0 x 52,0	21,0 x 23,0	22,0 x 24,0	285	480
W243641	36x41	60,0 x 67,0	25,0 x 27,0	25,0 x 32,0	350	1200

Klucze W240809 do W241417 - oczko 6-kt.
 Klucze W241617 do W243641 - oczko 12-kt.
 Spełnia wymogi normy DIN 3118.

W24106S KPL. KLUCZY OCZKOWYCH OTWARTYCH 6 SZT.

Zawartość zestawu:

8x10, 10x11, 10x12, 13x14, 16x17, 17x19 mm

Opakowanie: etui materiałowe

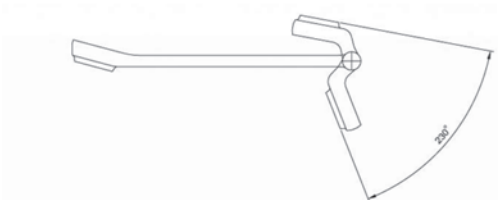
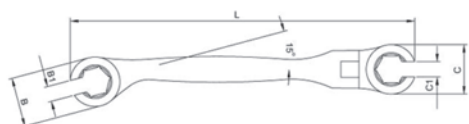
W24A KLUCZ OCZKOWY OTWARTY PŁASKO PRZEGUBOWY

CHROMOWO-WANADOWY, ULEPSZONY CIEPLNIE

Artykuł nr	Rozmiar (mm)	L (mm)	BxG (mm)	B1xC1 (mm)	B2xC2 (mm)
W24A10909	9x9	128	18x18	6,5x6,5	7x7
W24A11010	10x10	128	18x18	7x7	7x7
W24A11111	11x11	148	22x22	8,5x8,5	9x9
W24A11212	12x12	148	22x22	9x9	9x9
W24A11313	13x13	175	26x26	10x10	11x11
W24A11414	14x14	175	26x26	11x11	11x11
W24A11515	15x15	175	26x26	12x12	11x11
W24A11717	17x17	190	32x32	14x14	13x13
W24A11919	19x19	190	32x32	15x15	13x13
W24A12121	21x21	235	37x37	16x16	16x16
W24A12222	22x22	235	37x37	17x17	16x16
W24A12424	24x24	235	40x40	18x18	16x16

- idealne do stosowania w trudno dostępnych miejscach
- ergonomicznie wykonany korpus klucza

W24A107S KPL. KLUCZY OCZKOWO-OTWARTYCH PŁASKO PRZEGUBOWYCH 7 SZT.

Zawartość zestawu:

8x8; 10x10; 11x11; 12x12; 13x13; 14x14; 17x17 mm

Opakowanie: etui plastikowe



FUNKCJE I WŁAŚCIWOŚCI:

- idealny do stosowania w trudno dostępnych miejscach
- ergonomicznie wykonana rękojeść klucza
- ulepszony cieplnie

W24E KLUCZ OCZKOWY PRZEGUBOWY E-TORX

CHROMOWO-WANADOWY, POLEROWANY

Artykuł nr	Rozmiar	L (mm)
W24E0506	E5xE6	146
W24E0708	E7xE8	146
W24E1416	E14xE16	177
W24E1820	E18xE20	192
W24E2224	E22xE24	224



W29 KLUCZ OCZKOWY E-TORX

CHROMOWO-WANADOWY, ULEPSZONY CIEPLNIE

Artykuł nr	Rozmiar	L (mm)	Waga (g)
W290608	E6xE8	112	14
W290711	E7xE11	125	30
W291012	E10xE12	140	30
W291418	E14xE18	180	70
W291622	E16xE22	200	124
W292024	E20xE24	224	144



W96 KLUCZ OCZKOWY E-TORX BARDZO DŁUGI

STAL CHROMOWO-MOLIBDENOWA

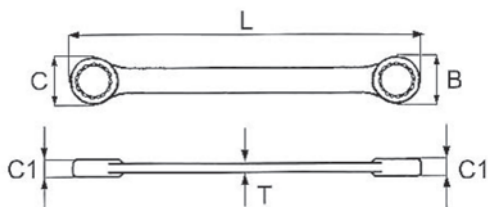

Artykuł nr	Rozmiar	C (mm)	C1 (mm)	B (mm)	B1 (mm)	L (mm)	Waga (g)
W960607	E6 x E7	9,3	5,6	10,9	6,7	200	40
W960810	E8 x E10	11,9	7,2	14,2	8,5	240	65
W961112	E11 x E12	14,8	8,5	16,5	9,4	280	105
W961416	E14 x E16	18	9,9	19,7	11,2	320	150
W961820	E18 x E20	22,4	11,2	25,4	12,3	360	215
W962224	E22 x E24	26,6	12,9	29,2	14	400	330



W43B KLUCZ PŁASKO-NASADOWY PRZEGUBOWY

CHROMOWO-WANADOWY, ULEPSZONY CIEPLNIE

Artykuł nr	Rozmiar (mm)	L (mm)	Waga (g)
W43B108	8	170	65
W43B109	9	170	65
W43B110	10	180	76
W43B111	11	190	105
W43B112	12	195	114
W43B113	13	218	140
W43B114	14	230	186
W43B115	15	230	195
W43B116	16	235	234
W43B117	17	235	234
W43B118	18	255	307
W43B119	19	255	307



W43A KLUCZ NASADOWO-PRZEGUBOWY

CHROMOWO-WANADOWY, ULEPSZONY CIEPLNIE

Artykuł nr	Rozmiar (mm)	L (mm)	Waga (g)
W43A0809	8 x 9	180	78
W43A1011	10 x 11	202	115
W43A1213	12 x 13	222	155
W43A1415	14 x 15	245	245
W43A1617	16 x 17	260	330
W43A1819	18 x 19	280	414



W43A106S KPL. KLUCZY NASADOWO-PRZEGUBOWYCH 6 SZT.

Zawartość zestawu:

8x9; 10x11; 12x13; 14x15; 16x17; 18x19

Opakowanie: kasetka plastikowa



W89 KLUCZ OCZKOWO-GIĘTY NASADOWO-PRZEGUBOWY

CHROMOWO-WANADOWY, ULEPSZONY CIEPLNIE

Artykuł nr	Rozmiar (mm)	L (mm)	Waga (g)
W89108	8	180	94
W89109	9	180	94
W89111	11	182	104
W89112	12	205	150
W89114	14	222	200
W89115	15	222	200
W89116	16	240	306
W89117	17	240	306
W89118	18	280	380
W89119	19	280	380



W27AT KLUCZ ROZSUWANY SZWED

WYKOŃCZENIE MATOWE

Artykuł nr	Rozmiar	Długość (mm)	Standardowy rozstaw (mm)	Maks. rozstaw szczęk (mm)	Waga (g)
W27AT8	8"	200	24	28,5	242
W27AT10	10"	250	29	32,8	397
W27AT12	12"	300	34	38,1	609
W27AT15	15"	375	43	51,0	1114

FUNKCJE I WŁAŚCIWOŚCI:

- typ: wykuwany, do prac przy dużych obciążeniach, regulacja za pomocą ślimaka z zapadką, odchylenie główki 22,5 stopnia
- materiał: chromowo-wanadowy
- twardość: korpus, szczęki i uchwyt o twardości HRC 40-50 stopni
- szczęki antypoślizgowe



W27AR KLUCZ ROZSUWANY Z GRZECHOTKĄ

Artykuł nr	Rozmiar	Maks. rozstaw szczęk
W27AR8	8"	26,9 mm
W27AR10	10"	34 mm

• **Przełącznik trybu pracy:**

• **praca w trybie grzechotki**



• **praca w trybie standardowym**

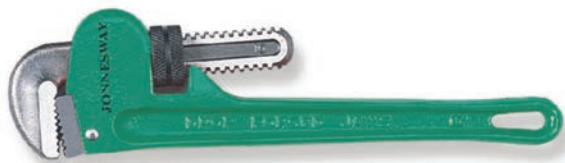
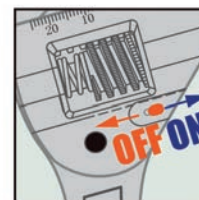
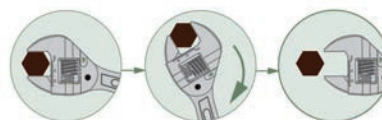

W28 KLUCZ ROZSUWANY DO RUR

CHROMOWO-MOLIBDENOWY, ULEPSZONY CIEPLNIE

Artykuł nr	Rozmiar	L (mm)	Rozstaw (mm)	Waga (g)
W2808	8"	200	25,0	361
W2810	10"	250	37,5	717
W2812	12"	300	37,5	927
W2814	14"	350	50,0	1333
W2818	18"	450	62,5	2150
W2824	24"	600	75,0	3933
W2836	36"	900	87,5	7375

W28MG KLUCZ UNIWERSALNY

CHROMOWO-MOLIBDENOWY, ULEPSZONY CIEPLNIE

Artykuł nr	Zakres (mm)	Rozmiar	Waga (g)
W2808MG	8-17	8"	220
W2812MG	14-32	12"	610

R19H310S KPL. KLUCZY PŁASKICH OTWARTYCH BOCZNYCH 3/8" 10 SZT.

CHROMOWO-WANADOWE, POLEROWANE

Zawartość zestawu:

10, 11, 12, 13, 14, 15, 16, 17, 18, 19 mm

Szyna metalowa na nasadki 3/8"

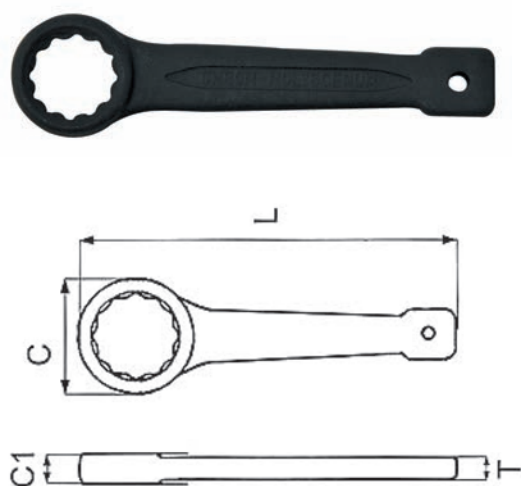

WP71 KLUCZ HAKOWY NASTAWNY

Artykuł nr	Rozmiar
WP7135	13-35 mm
WP7150	35-50 mm
WP7180	50-80 mm
WP7120	80-120 mm
WP71180	120-180 mm

W72 KLUCZ OCZKOWY UDAROWY

CHROMOWO-MOLIBDENOWY, FOSFOROWANY, ULEPSZONY CIEPLNIE

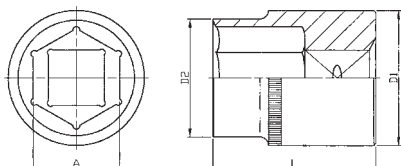
Artykuł nr	Rozmiar (mm)	L (mm)	C (mm)	C1 (mm)	T (mm)	Waga (g)
W72117	17	160	37,96	14,96	7,8	239
W72118	18	160	38,0	15,14	7,5	234
W72119	19	160	37,85	15,07	7,81	230
W72121	21	160	42,19	15,7	8,44	257
W72122	22	163	42,0	15,5	8,0	242
W72124	24	163	42,0	15,5	8,0	242
W72126	26	180	46,0	16,5	10,0	340
W72127	27	180	46,0	16,5	10,0	340
W72130	30	190	52,0	17,5	10,0	416
W72132	32	190	52,0	17,5	10,0	416
W72134	34	205	58,0	18,5	11,0	518
W72136	36	205	58,0	18,5	11,0	518
W72138	38	205	58,0	18,5	11,0	518
W72141	41	230	66,0	20,5	12,0	735
W72146	46	240	74,0	22,5	14,0	930
W72150	50	255	80,0	24,5	16,0	1162
W72155	55	270	86,0	25,5	17,0	1650
W72160	60	280	96,0	26,5	18,0	1750
W72165	65	280	96,0	26,5	18,0	1750



FUNKCJE I WŁAŚCIWOŚCI:

- wysoka jakość
- twardość i maksymalny moment obrotowy spełniają wymagania norm międzynarodowych
- spełnia wymogi normy DIN 3124

S04H2 KLUCZ NASADOWY SZEŚCIOKĄTNY 1/4"

CHROMOWO-WANADOWY, WYKOŃCZENIE PÓŁMAT

Artykuł nr	Rozmiar (mm)	D2 (mm)	D1 (mm)	T (mm)	L (mm)	Waga (g)
S04H2104	4	6,8	11,8	7	25	9,5
S04H21045	4,5	7,3	11,8	9	25	9,9
S04H2105	5	8,0	11,8	9	25	9,9
S04H21055	5,5	8,6	11,8	9	25	10,1
S04H2106	6	9,2	11,8	9	25	10,4
S04H2107	7	10,5	11,8	9	25	11,2
S04H2108	8	11,7	11,4	9	25	10,2
S04H2109	9	12,7	11,6	9	25	11,7
S04H2110	10	13,7	12,8	9	25	13,1
S04H2111	11	15,7	14,4	9	25	18
S04H2112	12	16,6	13,7	9	25	22,4
S04H2113	13	17,6	13,9	9	25	23,5
S04H2114	14	20	17,5	9	25	29,8

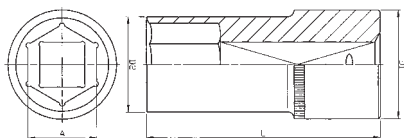

FUNKCJE I WŁAŚCIWOŚCI:

- wysoka jakość
- twardość i maksymalny moment obrotowy spełniają wymagania norm międzynarodowych
- spełnia wymogi normy DIN 3124

S04HD2 KLUCZ NASADOWY SZEŚCIOKĄTNY DŁUGI 1/4"

CHROMOWO-WANADOWY, WYKOŃCZENIE PÓŁMAT

Artykuł nr	Rozmiar (mm)	D2 (mm)	D1 (mm)	T (mm)	L (mm)	Waga (g)
S04HD2104	4	8,0	12,0	20	50	20
S04HD2105	5	8,0	12,0	20	50	20
S04HD21055	5,5	8,6	12,0	20	50	20
S04HD2106	6	9,2	12,0	20	50	20
S04HD2107	7	10,5	12,0	20	50	22
S04HD2108	8	12,0	12,0	20	50	22
S04HD2109	9	13,1	11,5	20	50	28
S04HD2110	10	14,4	13,3	20	50	34
S04HD2111	11	15,9	14,8	20	50	56
S04HD2112	12	17,0	15,8	20	50	60
S04HD2113	13	17,8	16,8	20	50	66



S05HD2712S KPL. KLUCZY NASADOWYCH 12-KT. DŁUGICH 1/4" 12 SZT.

CHROMOWO-WANADOWE, POLEROWANE

Zawartość zestawu:

S05HD2	12 szt. - nasadki 12-kt. długie 1/4": 4, 4,5, 5, 5,5, 6, 7, 8, 9, 10, 11, 12, 13 mm
	Szyna metalowa na nasadki 1/4"

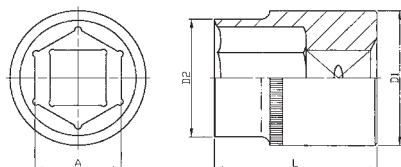

FUNKCJE I WŁAŚCIWOŚCI:

- wysoka jakość
- twardość i maksymalny moment obrotowy spełniają wymagania norm międzynarodowych
- spełnia wymogi normy DIN 3124

S04H3
KLUCZ NASADOWY SZEŚCIOKĄTNY 3/8"

CHROMOWO-WANADOWY, WYKOŃCZENIE PÓLMAT

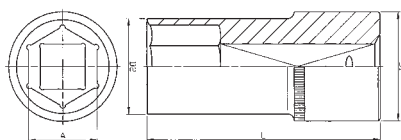
Artykuł nr	Rozmiar (mm)	D2 (mm)	D1 (mm)	T (mm)	L (mm)	Waga (g)
S04H3106	6	9,6	16,8	6	28	24
S04H3107	7	10,7	16,8	6	28	24
S04H3108	8	12,0	16,8	8	28	24
S04H3109	9	13,3	16,8	8	28	24
S04H3110	10	14,4	16,8	8	28	24
S04H3111	11	15,8	16,8	8	28	24
S04H3112	12	16,8	16,0	9	28	24
S04H3113	13	19,0	18,0	9	28	24
S04H3114	14	19,7	18,8	10	28	30
S04H3115	15	20,8	19,8	10	28	40
S04H3116	16	22,0	20,8	10	28	40
S04H3117	17	23,8	22,0	10	30	56
S04H3118	18	25,7	24,1	12	30	56
S04H3119	19	25,7	24,1	12	30	60

FUNKCJE I WŁAŚCIWOŚCI:

- wysoka jakość
- twardość i maksymalny moment obrotowy spełniają wymagania norm międzynarodowych
- spełnia wymogi normy DIN 3124

S04HD3
KLUCZ NASADOWY SZEŚCIOKĄTNY DŁUGI 3/8"

CHROMOWO-WANADOWY, WYKOŃCZENIE PÓLMAT

Artykuł nr	Rozmiar (mm)	D2 (mm)	D1 (mm)	T (mm)	L (mm)	Waga (g)
S04HD3106	6	9,8	16,8	7	63	43
S04HD3107	7	10,8	16,8	7	63	45
S04HD3108	8	12,0	16,8	8	63	50
S04HD3109	9	13,3	16,8	9	63	60
S04HD3110	10	14,4	16,8	9	63	60
S04HD3111	11	15,8	17,0	10	63	60
S04HD3112	12	17,7	17,0	12	63	65
S04HD3113	13	19,0	17,0	12	63	76
S04HD3114	14	19,7	18,0	15	63	80
S04HD3115	15	20,8	18,8	15	63	90
S04HD3116	16	22,0	19,8	15	63	92
S04HD3117	17	23,8	20,8	15	63	110
S04HD3118	18	26,0	22,0	18	63	125
S04HD3119	19	26,0	23,8	18	63	130

S05H3112S
KPL. KLUCZY NASADOWYCH 12-KT. 3/8" 12 SZT.

CHROMOWO-WANADOWE, POLEROWANE

Zawartość zestawu:

 S05H3 12 szt. - nasadki 12-kt. 3/8": 8, 9, 10, 11, 12, 13, 14, 15, 16, 17, 18, 19 mm
 Szyna metalowa na nasadki 3/8"

S05H3211S
KPL. KLUCZY NASADOWYCH CAŁOWYCH 12-KT. 3/8" 11 SZT.

CHROMOWO-WANADOWE, POLEROWANE

Zawartość zestawu:

S05H3 11 szt. - nasadki 12-kt. 3/8": 1/4", 5/16", 3/8", 7/16", 1/2", 9/16", 5/8", 11/16", 3/4", 13/16", 7/8"

Szyna metalowa na nasadki 3/8"

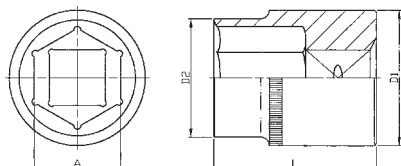

FUNKCJE I WŁAŚCIWOŚCI:

- wysoka jakość
- twardość i maksymalny moment obrotowy spełniają wymagania norm międzynarodowych
- spełnia wymogi normy DIN 3124

S04H4 KLUCZ NASADOWY SZEŚCIOKĄTNY 1/2"

CHROMOWO-WANADOWY, WYKOŃCZENIE PÓŁMAT

Artykuł nr	Rozmiar (mm)	D2 (mm)	D1 (mm)	T (mm)	L (mm)	Waga (g)
S04H4108	8	13,8	21,8	8	38	50
S04H4109	9	14,3	21,8	8	38	50
S04H4110	10	15,4	21,8	9	38	50
S04H4111	11	16,7	21,8	9	38	50
S04H4112	12	18,0	21,8	9	38	53
S04H4113	13	19,0	21,8	10	38	55
S04H4114	14	20,3	22,0	12	38	55
S04H4115	15	21,3	22,0	12	38	55
S04H4116	16	23,3	22,0	12	38	60
S04H4117	17	23,8	23,0	12	38	67
S04H4118	18	24,8	23,5	12	38	71
S04H4119	19	27,0	24,0	12	38	84
S04H4120	20	28,0	24,0	12	38	87
S04H4121	21	29,0	24,0	12	38	90
S04H4122	22	30,0	28,0	14	38	98
S04H4123	23	30,7	28,0	14	38	115
S04H4124	24	31,8	28,0	16	38	125
S04H4125	25	33,8	28,0	16	38	150
S04H4126	26	34,0	30,0	16	42	155
S04H4127	27	35,7	28,0	18	42	165
S04H4128	28	38,0	30,0	20	42	165
S04H4130	30	39,8	34,0	20	42	200
S04H4132	32	42,0	36,0	22	42	240
S04H4134	34	45	40	24	48	280
S04H4136	36	48	42	24	48	333

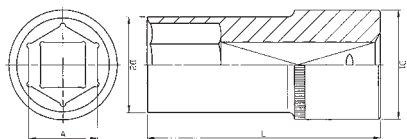

FUNKCJE I WŁAŚCIWOŚCI:

- wysoka jakość
- twardość i maksymalny moment obrotowy spełniają wymagania norm międzynarodowych
- spełnia wymogi normy DIN 3124

S04HD4 KLUCZ NASADOWY SZEŚCIOKĄTNY DŁUGI 1/2"

CHROMOWO-WANADOWY, WYKOŃCZENIE PÓŁMAT

Artykuł nr	Rozmiar (mm)	D2 (mm)	D1 (mm)	T (mm)	L (mm)	Waga (g)
S04HD4108	8	12,7	21,8	9	76	114
S04HD4109	9	14,3	21,8	9	76	114
S04HD4110	10	15,4	21,8	10	76	114
S04HD4111	11	16,7	21,8	12	76	114
S04HD4112	12	18,0	21,8	13	76	114
S04HD4113	13	19,0	21,8	14	76	118
S04HD4114	14	20,3	22,0	15	76	130
S04HD4115	15	21,3	22,0	16	76	136
S04HD4116	16	23,0	22,0	17	76	138
S04HD4117	17	23,8	23,0	18	76	144
S04HD4118	18	24,8	23,0	19	76	150
S04HD4119	19	25,8	24,0	20	76	178
S04HD4120	20	28,0	24,0	21	76	180
S04HD4121	21	29,0	24,0	23	76	190
S04HD4122	22	30,0	26,0	27	76	240
S04HD4124	24	31,8	28,0	27	76	250
S04HD4125	25	33,8	28,0	27	76	265
S04HD4126	26	33,8	28,0	27	76	282
S04HD4127	27	35,7	28,0	28	76	320
S04HD4128	28	38,0	30,0	28	76	300
S04HD4130	30	39,8	34,0	34	76	324
S04HD4132	32	42,0	36,0	34	76	390

S04HD411S KPL. KLUCZY NASADOWYCH 6-KT. DŁUGICH 1/2" 10 SZT.

CHROMOWO-WANADOWE, CHROMOWANE

Zawartość zestawu:

S04HD4 10 szt. - nasadki 6-kt. długie 1/2": 10, 11, 13, 14, 15, 17, 19, 21, 22, 24 mm

Opakowanie: kaseta metalowa z wkładką

S05HD4213S KPL. KLUCZY NASADOWYCH CALOWYCH 6-KT. DŁUGICH 1/2" 13 SZT.

CHROMOWO-WANADOWE, POLEROWANE

Zawartość zestawu:

S05HD4 13 szt. - nasadki 6-kt. długie 1/2": 7/16", 1/2", 9/16", 5/8", 11/16", 3/4", 13/16", 7/8", 15/16", 1", 1-1/16", 1-1/18", 1-1/4"

Szyna metalowa na nasadki 1/2"

S04H49 KLUZ NASADOWY DWUNASTOKĄTNY 1/2"

CHROMOWO-WANADOWY, WYKOŃCZENIE PÓŁMAT

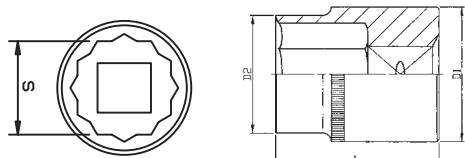
FUNKCJE I WŁAŚCIWOŚCI:

- wysoka jakość
- twardość i maksymalny moment obrotowy spełniają wymagania norm międzynarodowych
- spełnia wymogi normy DIN 3124

Artykuł nr	Rozmiar (mm)	D2 (mm)	D1 (mm)	T (mm)	L (mm)	Waga (g)
S04H4908	8	13,8	21,8	8	38	50
S04H4909	9	14,3	21,8	8	38	50
S04H4910	10	15,4	21,8	9	38	50
S04H4911	11	16,7	21,8	9	38	50
S04H4912	12	18,0	21,8	9	38	53
S04H4913	13	19,0	21,8	10	38	55
S04H4914	14	20,3	22,0	12	38	55
S04H4915	15	21,3	22,0	12	38	55
S04H4916	16	23,3	22,0	12	38	60
S04H4917	17	23,8	23,0	12	38	67
S04H4918	18	24,8	23,5	12	38	71
S04H4919	19	27,0	24,0	12	38	84
S04H4920	20	28,0	24,0	12	38	87
S04H4921	21	29,0	24,0	12	38	90
S04H4922	22	30,0	28,0	14	38	98
S04H4923	23	30,7	28,0	14	38	115
S04H4924	24	31,8	28,0	16	38	125
S04H4925	25	33,8	28,0	16	38	150
S04H4926	26	34,0	30,0	16	42	155
S04H4927	27	35,7	28,0	18	42	165
S04H4928	28	38,0	30,0	20	42	165
S04H4929	29	38,0	32,0	20	42	170
S04H4930	30	39,8	34,0	20	42	200
S04H4932	32	42,0	38,0	22	42	240

S05H4113S KPL. KLUCZY NASADOWYCH 12-KT. 1/2" 13 SZT.

CHROMOWO-WANADOWE, POLEROWANE

Zawartość zestawu:

 S05H4 13 szt. - nasadki 12-kt. 1/2": 10, 12, 13, 14, 15, 16, 17, 18, 19, 20, 21, 22, 24 mm
 Szyna metalowa na nasadki 1/2"

S05H4213S KPL. KLUCZY NASADOWYCH CALOWYCH 12-KT. 1/2" 13 SZT.

CHROMOWO-WANADOWE, POLEROWANE

Zawartość zestawu:

S05HD4 13 szt. - nasadki 12-kt. 1/2": 3/8", 7/16", 1/2", 9/16", 5/8", 11/16", 3/4", 13/16", 7/8", 15/16", 1", 1-1/16", 1-1/18"

Szyna metalowa na nasadki 1/2"

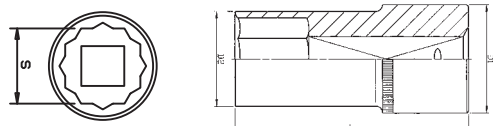

FUNKCJE I WŁAŚCIWOŚCI:

- wysoka jakość
- twardość i maksymalny moment obrotowy spełniają wymagania norm międzynarodowych
- spełnia wymogi normy DIN 3124

S04HD47 KLUCZ NASADOWY DWUNASTOKĄTNY DŁUGI 1/2"

CHROMOWO-WANADOWY, WYKOŃCZENIE PÓLMAT

Artykuł nr	Rozmiar (mm)	D2 (mm)	D1 (mm)	L (mm)	Waga (g)
S04HD4708	8	13,2	21,8	76	114
S04HD4709	9	13,9	21,8	76	114
S04HD4710	10	15	21,8	76	114
S04HD4711	11	16,3	21,8	76	114
S04HD4712	12	17,6	21,8	76	114
S04HD4713	13	18,8	21,8	76	118
S04HD4714	14	20,4	21,8	76	130
S04HD4715	15	22	21	76	136
S04HD4716	16	22	21	76	138
S04HD4717	17	24	22	76	144
S04HD4718	18	26	23	76	150
S04HD4719	19	26	23	76	178
S04HD4720	20	28	24	76	180
S04HD4721	21	28	24	76	190
S04HD4722	22	30	26	76	240
S04HD4723	23	32	28	76	248
S04HD4724	24	32	28	76	250
S04HD4727	27	36	30	76	320
S04HD4728	28	38	32	76	320
S04HD4730	30	40	34	76	324
S04HD4732	32	42	36	76	390

S04H61 KLUCZ NASADOWY SZEŚCIOKĄTNY 3/4"

CHROMOWO-WANADOWY, WYKOŃCZENIE PÓLMAT

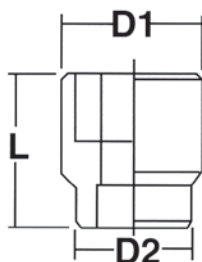

FUNKCJE I WŁAŚCIWOŚCI:

- wysoka jakość
- twardość i maksymalny moment obrotowy spełniają wymagania norm międzynarodowych
- spełnia wymogi normy DIN 3124

Artykuł nr	Rozmiar (mm)	L (mm)	D1 (mm)	D2 (mm)	Waga (g)
S04H6119	19	49,5	30	36	220
S04H6121	21	49,5	32	36	220
S04H6122	22	49,5	33	36	220
S04H6124	24	49,5	35	36	220
S04H6126	26	50	37	36	220
S04H6127	27	52	38	36	220
S04H6128	28	52	39	36	220
S04H6129	29	53	40	38	237
S04H6130	30	54	42	38	262
S04H6132	32	56	44	38	281
S04H6133	33	56	46	38	312
S04H6134	34	58	46	38	312
S04H6135	35	58	48	42	358
S04H6136	36	58	50	42	400
S04H6138	38	60	52	45	450
S04H6140	40	62	52	45	490
S04H6141	41	64	56	45	537
S04H6146	46	68	62	48	650
S04H6150	50	72	68	48	783
S04H6155	55	76	74	48	950
S04H6160	60	78	80	48	1050
S04H6165	65	85	87	60	1533
S04H6170	70	85	92	60	2100

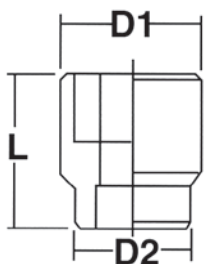

FUNKCJE I WŁAŚCIWOŚCI:

- wysoka jakość
- twardość i maksymalny moment obrotowy spełniają wymagania norm międzynarodowych
- spełnia wymogi normy DIN 3124

S04H63
KLUCZ NASADOWY DWUNASTOKĄTNY 3/4"

CHROMOWO-WANADOWY, WYKOŃCZENIE PÓŁMAT

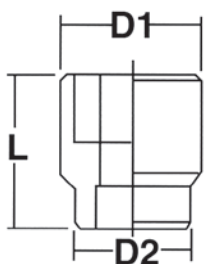
Artykuł nr	Rozmiar (mm)	L (mm)	D1 (mm)	D2 (mm)	Waga (g)
S04H6319	19	49,5	30	36	220
S04H6322	22	49,5	33	36	220
S04H6324	24	49,5	35	36	220
S04H6327	27	52	38	36	220
S04H6330	30	54	42	38	262
S04H6332	32	56	44	38	281
S04H6334	34	58	46	38	312
S04H6336	36	58	50	42	400
S04H6338	38	60	52	45	450
S04H6341	41	64	56	45	537
S04H6346	46	67	62	48	650
S04H6350	50	71	68	48	450
S04H6355	55	75	74	48	900
S04H6356	56	76	75	48	950
S04H6360	60	77	80	48	1050
S04H6365	65	81,5	87	60	1300

FUNKCJE I WŁAŚCIWOŚCI:

- wysoka jakość
- twardość i maksymalny moment obrotowy spełniają wymagania norm międzynarodowych
- spełnia wymogi normy DIN 3124

S04H81
KLUCZ NASADOWY SZEŚCIOKĄTNY 1"

CHROMOWO-WANADOWY, WYKOŃCZENIE PÓŁMAT

Artykuł nr	Rozmiar (mm)	L (mm)	D1 (mm)	D2 (mm)	Waga (g)
S04H8136	36	65	51	45	460
S04H8141	41	70	57	45	575
S04H8146	46	75	65	50	880
S04H8150	50	75	70	57	1000
S04H8155	55	80	76	57	1150
S04H8160	60	84	82	57	1500
S04H8165	65	87	88	57	1600
S04H8170	70	93	94	68	2041
S04H8175	75	97	100	68	2350
S04H8180	80	103	105	68	2600



S17H4

KLUCZ NASADOWY 1/2" 6-KT. DO ŚWIEC ZAPŁONOWYCH

CHROMOWO-WANADOWY, ULEPSZONY CIEPLNIE

Artykuł nr	Rozmiar	D (mm)	L (mm)
S17H4116	1/2" x 16 mm	22,0	65
S17H4121	1/2" x 21 mm	27,7	65
S17H4314	1/2" x 14 mm	22,0	63,5
S17H4318	1/2" x 18 mm	25,8	63,5

Spełnia wymogi normy DIN 3120.



S17H3

KLUCZ NASADOWY 3/8" 12-KT. DO ŚWIEC ZAPŁONOWYCH

CHROMOWO-WANADOWY, ULEPSZONY CIEPLNIE

Artykuł nr	Rozmiar	D (mm)	L (mm)
S17H3414	16 mm	20,0	90
S17H3418	21 mm	26,0	67

Spełnia wymogi normy DIN 3120.



S17M

KLUCZ NASADOWY 6-KT. DO ŚWIEC ZAPŁONOWYCH Z MAGNESEM

CHROMOWO-WANADOWY, ULEPSZONY CIEPLNIE

Artykuł nr	Rozmiar	D (mm)	L (mm)
S17M4116	16 mm	22,6	66
S17M4121	21 mm	27,7	67

Spełnia wymogi normy DIN 3120.



AI050092

KLUCZ DO ŚWIEC 14 MM BARDZO DŁUGI L-250 MM - 3/8"

CHROMOWO-WANADOWY, ULEPSZONY CIEPLNIE

Średnica zewn. D=19,5 mm



AI050093

KLUCZ DO ŚWIEC 16 MM BARDZO DŁUGI L-250 MM - 3/8"

CHROMOWO-WANADOWY, ULEPSZONY CIEPLNIE

Średnica zewn. D=22,0 mm



AI050120-22

KLUCZ DO ŚWIEC ZAPŁONOWYCH O STAŁYM MOMENCIE DOKRĘCANIA

CHROMOWO-WANADOWY, ULEPSZONY CIEPLNIE

Artykuł nr	Rozmiar	Moment (Nm)	Długość (mm)
AI050120	14 mm	19	580
AI050122	21 mm	25	595

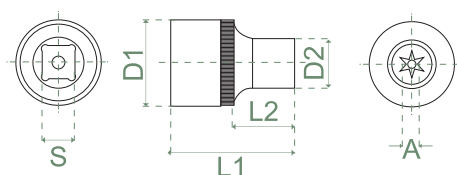

FUNKCJE I WŁAŚCIWOŚCI:

- wysoka jakość
- twardość i maksymalny moment obrotowy spełniają wymagania norm międzynarodowych
- spełnia wymogi normy DIN 3120

S06H2 KLUCZ NASADOWY TORX-E 1/4"

CHROMOWO-WANADOWY, WYKOŃCZENIE PÓŁMAT

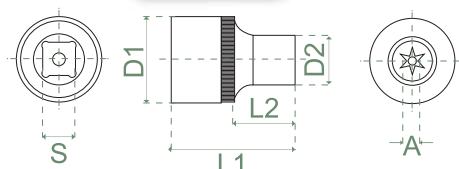
Artykuł nr	A Rozmiar	S (mm)	D1 (mm)	D2 (mm)	L1 (mm)	L2 (mm)	Waga (g)
S06H204	E4	6,350	12	6,2	25	11	10
S06H205	E5	6,350	12	7,2	25	11	10
S06H206	E6	6,350	12	8,2	25	11	11
S06H207	E7	6,350	12	9,0	25	11	11
S06H208	E8	6,350	12	10,3	25	11	12
S06H210	E10	6,350	12	11,35	25	11	14
S06H211	E11	6,350	14	12,00	25	11	15



FUNKCJE I WŁAŚCIWOŚCI:

- wysoka jakość
- twardość i maksymalny moment obrotowy spełniają wymagania norm międzynarodowych
- spełnia wymogi normy DIN3120

S06H3 KLUCZ NASADOWY TORX-E 3/8"

CHROMOWO-WANADOWY, WYKOŃCZENIE PÓŁMAT

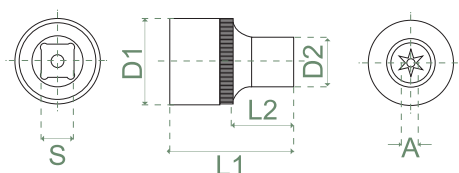
Artykuł nr	A Rozmiar	S (mm)	D1 (mm)	D2 (mm)	L1 (mm)	L2 (mm)	Waga (g)
S06H308	E8	9,525	17	11,2	28	12	24
S06H310	E10	9,525	17	13,2	28	12	25
S06H311	E11	9,525	17	13,8	28	12	25
S06H312	E12	9,525	17	14,8	28	12	26

FUNKCJE I WŁAŚCIWOŚCI:

- wysoka jakość
- twardość i maksymalny moment obrotowy spełniają wymagania norm międzynarodowych
- spełnia wymogi normy DIN 3120

S06H4 KLUCZ NASADOWY TORX-E 1/2"

CHROMOWO-WANADOWY, WYKOŃCZENIE PÓŁMAT

Artykuł nr	A Rozmiar	S (mm)	D1 (mm)	D2 (mm)	L1 (mm)	L2 (mm)	Waga (g)
S06H410	E10	12,700	22	13,2	38	17	50
S06H411	E11	12,700	22	13,9	38	17	50
S06H412	E12	12,700	22	15,0	38	17	53
S06H414	E14	12,700	22	16,7	38	17	53
S06H416	E16	12,700	22	18,8	38	17	55
S06H418	E18	12,700	22	20,8	38	17	80
S06H420	E20	12,700	22	23,0	38	17	90
S06H422	E22	12,700	22	25,0	38	17	93
S06H424	E24	12,700	22	27,0	38	17	111

S06H27S KPL. KLUCZY NASADOWYCH TORX-E 1/4" 7 SZT.

CHROMOWO-WANADOWE

Zawartość zestawu:

S06H2	7 szt. - nasadki Torx-E 1/4": E4, E5, E6, E7, E8, E10, E11
-------	--

Szyna metalowa na nasadki 1/4"

S06H37S KPL. KLUCZY NASADOWYCH TORX-E 3/8" 7 SZT.

CHROMOWO-WANADOWE

Zawartość zestawu:

S06H3	7 szt. - nasadki Torx-E 3/8": E10, E11, E12, E14, E16, E18, E20
-------	---

Szyna metalowa na nasadki 3/8"



S06H49S KPL. KLUCZY NASADOWYCH TORX-E 1/2" 9 SZT.

CHROMOWO-WANADOWE

Zawartość zestawu:

S06H4 9 szt. - nasadki Torx-E 1/2": E10, E11, E12, E14, E16, E18, E20, E22, E24
Szyba metalowa na nasadki 1/2"



S06H310S KPL. KLUCZY NASADOWYCH TORX-E 1/4" i 3/8" 10 SZT.

CHROMOWO-WANADOWE

Zawartość zestawu:

S06H2 4 szt. - nasadki Torx-E 1/4": E4, E6, E7, E8
S06H3 6 szt. - nasadki Torx-E 3/8": E10, E11, E12, E14, E16, E18
Szyba metalowa na nasadki 1/4", 3/8"



S06H414S KPL. KLUCZY NASADOWYCH TORX-E 1/4", 3/8" i 1/2" 14 SZT.

CHROMOWO-WANADOWE

Zawartość zestawu:

S06H2 5 szt. - nasadki Torx-E 1/4": E4, E5, E6, E7, E8
S06H3 4 szt. - nasadki Torx-E 3/8": E10, E11, E12, E14
S06H4 5 szt. - nasadki Torx-E 1/2": E16, E18, E20, E22, E24
Szyba metalowa na nasadki 1/4", 3/8", 1/2"



AI050112-A÷E KLUCZ NASADOWY TORX-E BARDZO DŁUGI 1/2"

CHROMOWO-WANADOWY

Artykuł nr	Rozmiar	Długość (mm)
AI050112-A	E10	140
AI050112-B	E12	140
AI050112-C	E14	140
AI050112-D	E16	140
AI050112-E	E18	140



AI050112 KPL. KLUCZY NASADOWYCH TORX-E BARDZO DŁUGICH 1/2" 5 SZT.

Zawartość zestawu:

E10; E12; E14; E16; E18 L-140 mm

Opakowanie: pudełko plastikowe

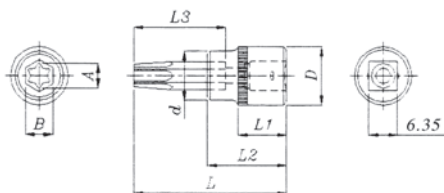

S07H2 KLUCZ WPUSTOWY TORX Z NASADKĄ 1/4"

CHROMOWO-WANADOWY, ULEPSZONY CIEPLNIE

Artykuł nr	A Rozmiar	L3 (mm)	B (mm)	L (mm)	D (mm)	d (mm)	L1 (mm)	L2 (mm)	Waga (g)
S07H206	T6	25	6,3	37	12	10,8	13	19	14
S07H207	T7	25	6,3	37	12	10,8	13	19	14
S07H208	T8	25	6,3	37	12	10,8	13	19	14
S07H209	T9	25	6,3	37	12	10,8	13	19	14
S07H210	T10	25	6,3	37	12	10,8	13	19	14
S07H215	T15	25	6,3	37	12	10,8	13	19	14
S07H220	T20	25	6,3	37	12	10,8	13	19	14
S07H225	T25	25	6,3	37	12	10,8	13	19	14
S07H227	T27	25	6,3	37	12	10,8	13	19	14
S07H230	T30	25	6,3	37	12	10,8	13	19	14
S07H240	T40	25	6,3	37	12	10,8	13	19	16

Spełnia wymogi normy DIN 3120.

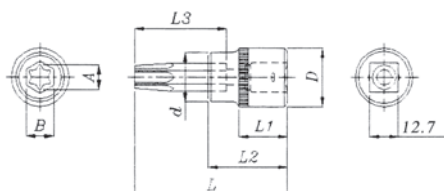

S07H4 KLUCZ WPUSTOWY TORX Z NASADKĄ 1/2"

CHROMOWO-WANADOWY, ULEPSZONY CIEPLNIE

Artykuł nr	A Rozmiar	L3 (mm)	B (mm)	L (mm)	D (mm)	d (mm)	L1 (mm)	L2 (mm)	Waga (g)
S07H420	T20	30	7,88	58	22	15	20	38	70
S07H425	T25	30	7,88	58	22	15	20	38	70
S07H427	T27	30	7,88	58	22	15	20	38	70
S07H430	T30	30	7,88	58	22	15	20	38	70
S07H440	T40	30	7,88	58	22	15	20	38	72
S07H445	T45	30	7,88	58	22	15	20	38	72
S07H450	T50	30	7,88	58	22	15	20	38	76
S07H455	T55	30	10	58	22	17	20	38	84
S07H460	T60	30	12	58	24	22	20	38	114
S07H470	T70	30	14	58	24	22	20	38	116
S07H4320	T20	75	7,88	100	24	15	20	38	88
S07H4325	T25	75	7,88	100	24	15	20	38	90
S07H4327	T27	75	7,88	100	24	15	20	38	90
S07H4330	T30	75	7,88	100	24	15	20	38	90
S07H4340	T40	75	7,88	100	24	15	20	38	92
S07H4345	T45	75	7,88	100	24	15	20	38	92
S07H4350	T50	75	7,88	100	24	15	20	38	92
S07H4355	T55	75	10	100	24	17	20	38	112
S07H4360	T60	75	14	100	24	22	20	38	172
S07H4370	T70	75	14	100	24	22	20	38	178

Spełnia wymogi normy DIN 3120.



S07H4109S KPL. KLUCZY WPUSTOWYCH TORX Z NASADKĄ 1/2" 9 SZT.

CHROMOWO-WANADOWE, ULEPSZONE CIEPLNIE

Zawartość zestawu:

S07H4 9 szt. - klucze wpustowe Torx z nasadką 1/2": T20, T25, T27, T30, T40, T45, T50, T55, T60

Opakowanie: kaseta metalowa z wkładką



S07H4932S KPL. KLUCZY WPUSTOWYCH TORX Z NASADKĄ 1/2" 32 SZT.

NASADKA CHROMOWO-WANADOWA, TRZPIEŃ S2

Zawartość zestawu:

10 szt. - klucze wpuستowe Torx z nasadką 1/2" L-55 mm: T20, T25, T27, T30, T40, T45, T50, T55, T60, T70

10 szt. - klucze wpuستowe Torx z nasadką 1/2" L-100 mm: T20, T25, T27, T30, T40, T45, T50, T55, T60, T70

6 szt. - klucze wpuستowe Torx z nasadką 1/2" L-140 mm: T40, T45, T50, T55, T60, T70

6 szt. - klucze wpuستowe Torx z nasadką 1/2" L-200 mm: T40, T45, T50, T55, T60, T70

Opakowanie: pudełko plastikowe



S08H2 KLUCZ WPUSTOWY TORX Z OTWOREM Z NASADKĄ 1/4"

CHROMOWO-WANADOWY, ULEPSZONY CIEPLNIE

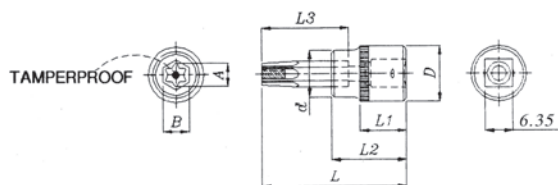

Artykuł nr	A Rozmiar	L3 (mm)	B (mm)	L (mm)	D (mm)	d (mm)	L1 (mm)	L2 (mm)	Waga (g)
S08H210	T10	25	6,3	37	12	10,8	13	19	14
S08H215	T15	25	6,3	37	12	10,8	13	19	14
S08H220	T20	25	6,3	37	12	10,8	13	19	14
S08H225	T25	25	6,3	37	12	10,8	13	19	14
S08H227	T27	25	6,3	37	12	10,8	13	19	14
S08H230	T30	25	6,3	37	12	10,8	13	19	14
S08H240	T40	25	6,3	37	12	10,8	13	19	16

Spełnia wymogi normy DIN 3120.



S08H2TS KLUCZ WPUSTOWY TORX PIĘCIOKĄTNY Z OTWOREM Z NASADKĄ 1/4"

CHROMOWO-WANADOWY, ULEPSZONY CIEPLNIE

Artykuł nr	Rozmiar	L (mm)	Waga (g)
S08H2TS10	TS10	37	14
S08H2TS15	TS15	37	14
S08H2TS20	TS20	37	14
S08H2TS25	TS25	37	14
S08H2TS27	TS27	37	14
S08H2TS30	TS30	37	14



S08H23TS9S KPL. KLUCZY WPUSTOWYCH TORX PIĘCIOKĄTNYCH Z OTWOREM Z NASADKAMI 1/4" I 3/8" 9 SZT.

Zawartość zestawu:

S08H2TS 5 szt. - klucze wpuستowe Torx 5-kt. z otworem z nasadką 1/4": TS10, TS15, TS20, TS25, TS27, TS30

S08H3TS 3 szt. - klucze wpuستowe Torx 5-kt. z otworem z nasadką 3/8": TS40, TS45, TS50

Szyna metalowa na nasadki 1/4", 3/8"

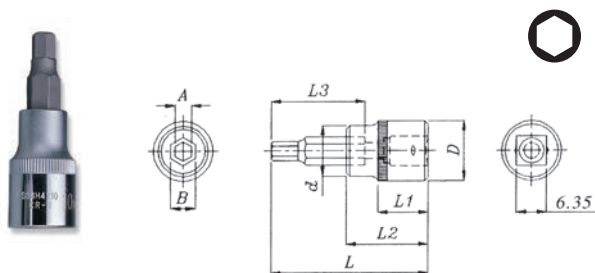

Spełnia wymogi normy DIN 7422.

S09H2 KLUCZ WPUSTOWY AMPULOWY Z NASADKĄ 1/4"

CHROMOWO-WANADOWY, ULEPSZONY CIEPLNIE

Artykuł nr	A Rozmiar	L3 (mm)	B (mm)	L (mm)	D (mm)	d (mm)	L1 (mm)	L2 (mm)	Waga (g)
S09H203	H3	25	6,3	37	12	10,8	13	19	14
S09H204	H4	25	6,3	37	12	10,8	13	19	14
S09H205	H5	25	6,3	37	12	10,8	13	19	14
S09H206	H6	25	6,3	37	12	10,8	13	19	16
S09H207	H7	25	6,3	37	12	10,8	13	19	16

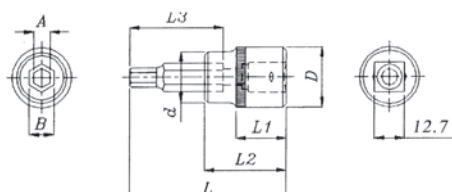

Spełnia wymogi normy DIN 7422

S09H4 KLUCZ WPUSTOWY AMPULOWY Z NASADKĄ 1/2"

CHROMOWO-WANADOWY, ULEPSZONY CIEPLNIE

Artykuł nr	A Rozmiar	L3 (mm)	B (mm)	L (mm)	D (mm)	d (mm)	L1 (mm)	L2 (mm)	Waga (g)
S09H404	H4	30	7,88	55	24	15	20	38	72
S09H405	H5	30	7,88	55	24	15	20	38	72
S09H406	H6	30	7,88	55	24	15	20	38	74
S09H407	H7	30	7,88	55	24	15	20	38	74
S09H408	H8	30	7,88	55	24	15	20	38	76
S09H410	H10	30	10	55	24	17,8	20	38	86
S09H412	H12	30	12	55	24	22	20	38	118
S09H414	H14	30	14	55	24	22	20	38	122
S09H4417	H17	30	17	55	26	25	20	38	145
S09H4419	H19	30	19	55	30	29	20	38	203
S09H4304	H4	75	7,88	100	24	15	20	38	92
S09H4305	H5	75	7,88	100	24	15	20	38	92
S09H4306	H6	75	7,88	100	24	15	20	38	92
S09H4307	H7	75	7,88	100	24	15	20	38	92
S09H4308	H8	75	7,88	100	24	15	20	38	96
S09H4310	H10	75	10	100	24	20,8	20	38	116
S09H4312	H12	75	14	100	24	22	20	38	176
S09H4314	H14	75	14	100	24	22	20	38	180
S09H4316	H16	75	14	100	24	22	20	38	222
S09H4317	H17	75	14	100	24	22	20	38	300
S09H4319	H19	75	14	100	24	22	20	38	300

Spełnia wymogi normy DIN 7422



S09H4109S KPL. KLUCZY WPUSTOWYCH AMPULOWYCH Z NASADKĄ 1/2" 9 SZT.

CHROMOWO-WANADOWE, ULEPSZONE CIEPLNIE

Zawartość zestawu:

S09H4	9 szt. - klucze wpustowe ampulowe z nasadką 1/2": 3, 4, 5, 6, 7, 8, 10, 12, 14 mm
-------	---

Opakowanie: kaseta metalowa z wkładką



S09H4930S KPL. KLUCZY WPUSTOWYCH AMPULOWYCH Z NASADKĄ 1/2" 30 SZT.

NASADKA CHROMOWO-WANADOWA, TRZPIEŃ S2

Zawartość zestawu:

9 szt. - klucze wpustowe ampulowe z nasadką 1/2" L-55 mm: 5, 6, 7, 8, 10, 12, 14, 17, 19 mm

8 szt. - klucze wpustowe ampulowe z nasadką 1/2" L-100 mm: 5, 6, 7, 8, 10, 11, 12, 13 mm

7 szt. - klucze wpustowe ampulowe z nasadką 1/2" L-140 mm: 5, 6, 7, 8, 10, 12, 14 mm

6 szt. - klucze wpustowe ampulowe z nasadką 1/2" L-200 mm: 5, 6, 7, 8, 10, 12 mm

Opakowanie: pudełko plastikowe

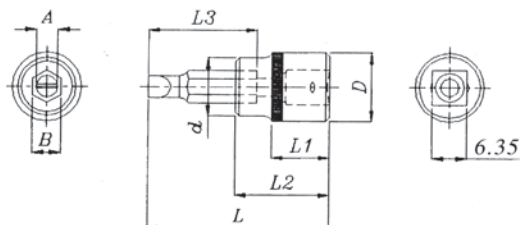

Spełnia wymogi normy DIN 5264/3120.

S10H2 KLUCZ WPUSTOWY PŁASKI Z NASADKĄ 1/4"

CHROMOWO-WANADOWY, ULEPSZONY CIEPLNIE

Artykuł nr	A Rozmiar (mm) szerokość grota	L3 (mm)	B (mm)	L (mm)	D (mm)	d (mm)	L1 (mm)	L2 (mm)	Waga (g)
S10H240	4	25	6,3	37	12	10,8	13	21	14
S10H245	4,5	25	6,3	37	12	10,8	13	21	14
S10H250	5	25	6,3	37	12	10,8	13	21	14
S10H255	5,5	25	6,3	37	12	10,8	13	21	14
S10H260	6	25	6,3	37	12	10,8	13	21	16
S10H270	7	25	6,3	37	12	10,8	13	21	16

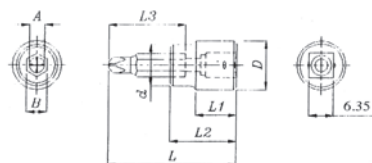

Spełnia wymogi normy DIN 5260/3120.

S11H2 KLUCZ WPUSTOWY KRZYŻAKOWY PH Z NASADKĄ 1/4"

CHROMOWO-WANADOWY, ULEPSZONY CIEPLNIE

Artykuł nr	A Rozmiar	L3 (mm)	B (mm)	L (mm)	D (mm)	d (mm)	L1 (mm)	L2 (mm)	Waga (g)
S11H200	PH0	25	6,30	37	12	10,8	13	19	14
S11H201	PH1	25	6,30	37	12	10,8	13	19	14
S11H202	PH2	25	6,30	37	12	10,8	13	19	14
S11H203	PH3	25	6,30	37	12	10,8	13	19	16

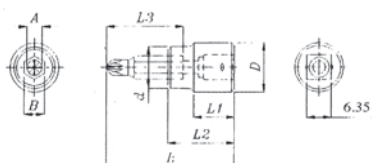

S12H2 KLUCZ WPUSTOWY KRZYŻAKOWY PZ Z NASADKĄ 1/4"

CHROMOWO-WANADOWY, ULEPSZONY CIEPLNIE

Artykuł nr	A Rozmiar	L3 (mm)	B (mm)	L (mm)	D (mm)	d (mm)	L1 (mm)	L2 (mm)	Waga (g)
S12H200	PZ0	25	6,30	37	12	10,8	13	19	14
S12H201	PZ1	25	6,30	37	12	10,8	13	19	14
S12H202	PZ2	25	6,30	37	12	10,8	13	19	14
S12H203	PZ3	25	6,30	37	12	10,8	13	19	16

S63H4
KLUCZ WPUSTOWY RIBE Z NASADKĄ 1/2"

CHROMOWO-WANADOWY, ULEPSZONY CIEPLNIE

Artykuł nr	kw. nasadki	Rozmiar	L (mm)
S63H4106	1/2"	M6	55
S63H4108	1/2"	M8	55
S63H4110	1/2"	M10	55
S63H4112	1/2"	M12	55
S63H4113	1/2"	M13	55
S63H4114	1/2"	M14	55
S63H4306	1/2"	M6	100
S63H4308	1/2"	M8	100
S63H4310	1/2"	M10	100
S63H4312	1/2"	M12	100
S63H4313	1/2"	M13	100
S63H4314	1/2"	M14	100

S63H4132S
KPL. KLUCZY WPUSTOWYCH RIBE Z NASADKĄ 1/2" 32 SZT.

NASADKA CHROMOWO-WANADOWA, TRZPIEŃ S2

Zawartość zestawu:

9 szt. - klucze wpustowe Ribe z nasadką 1/2" L-55 mm: M5, M6, M7, M8, M9, M10, M12, M13, M14

9 szt. - klucze wpustowe Ribe z nasadką 1/2" L-100 mm: M5, M6, M7, M8, M9, M10, M12, M13, M14

7 szt. - klucze wpustowe Ribe z nasadką 1/2" L-140 mm: M8, M9, M10 (2 szt.), M12, M13, M14

7 szt. - klucze wpustowe Ribe z nasadką 1/2" L-200 mm: M8, M9, M10 (2 szt.), M12, M13, M14

Opakowanie: pudełko plastikowe



A1050080
KLUCZ WPUSTOWY SPLINE M9 Z NASADKĄ 1/2"

Zastosowanie:

Klucz M9x100 mm z nasadką 1/2" służy do dokręcania głowicy w samochodach TOYOTA.

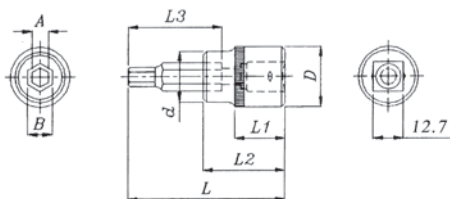

SPLINE



Spełnia wymogi normy DIN 7422.

S64H4

KLUCZ WPUSTOWY SPLINE Z NASADKĄ 1/2"

CHROMOWO-WANADOWY, ULEPSZONY CIEPLNIE

Artykuł nr	A Rozmiar	L3 (mm)	B (mm)	L (mm)	D (mm)	d (mm)	L1 (mm)	L2 (mm)	Waga (g)
S64H4106	M6	30	10	55	24	18	21	36	68
S64H4107	M7	30	10	55	24	18	21	36	68
S64H4108	M8	30	10	55	24	18	21	36	68
S64H4109	M9	30	10	55	24	18	21	36	70
S64H4110	M10	30	10	55	24	18	21	36	71
S64H4112	M12	30	12	55	24	20	21	36	79
S64H4114	M14	30	14	55	24	22	21	38	106
S64H4116	M16	30	17	55	26	25	21	38	135
S64H4118	M18	30	19	55	30	29	21	38	192
S64H4205	M5	75	10	100	24	18	21	36	96
S64H4206	M6	75	10	100	24	18	21	36	97
S64H4207	M7	75	10	100	24	18	21	36	98
S64H4208	M8	75	10	100	24	18	21	36	99
S64H4209	M9	75	10	100	24	18	21	36	100
S64H4210	M10	75	10	100	24	18	21	36	100
S64H4212	M12	75	12	100	24	20	21	36	122
S64H4214	M14	75	14	100	24	22	21	36	165
S64H4216	M16	75	17	100	26	25	21	36	220
S64H4218	M18	75	19	100	30	29	21	36	300



SPLINE

S64H4126S

KPL. KLUCZY WPUSTOWYCH SPLINE Z NASADKĄ 1/2" 26 SZT.

NASADKA CHROMOWO-WANADOWA, TRZPIEŃ S2

Zawartość zestawu:

8 szt. - klucze wpustowe Spline z nasadką 1/2" L-55 mm: M5, M6, M8, M9, M10, M12, M14, M16

7 szt. - klucze wpustowe Spline z nasadką 1/2" L-100 mm: M5, M6, M8, M9, M10, M12, M14

7 szt. - klucze wpustowe Ribe z nasadką 1/2" L-140 mm: M5, M6, M8, M9, M10, M12, M14

4 szt. - klucze wpustowe Ribe z nasadką 1/2" L-200 mm: M8, M10, M12, M14

Opakowanie: pudełko plastikowe

S44H ADAPTER DO BITÓW

CHROMOWO-WANADOWY, ULEPSZONY CIEPLNIE

Artykuł nr	Kwadrat	Rozmiar bitów 6-kt.	L (mm)
S44H2206	1/4"	1/4"	25
S44H3206A	3/8"	1/4"	28
S44H3208A	3/8"	5/16"	28
S44H3210	3/8"	10 mm	28
S44H4206A	1/2"	1/4"	35
S44H4208A	1/2"	5/16"	35
S44H4210	1/2"	10 mm	35

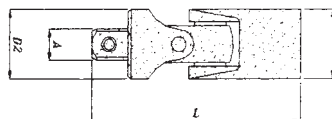
S15H PRZEGUB UNIWERSALNY

CHROMOWO-WANADOWY, ULEPSZONY CIEPLNIE

Artykuł nr	Rozmiar	D1 (mm)	D2 (mm)	L (mm)	Waga (g)
S15H240	1/4"	14	14	35	30
S15H356	3/8"	18	18	49	70
S15H472	1/2"	25	25	69	150
S15H6109	3/4"	39,7	39,5	106,2	535

Spełnia wymogi normy DIN 3123.



S15U43S KPL. PRZEGUBÓW KULOWYCH

CHROMOWO-MOLIBDENOWE, POLEROWANE

Zawartość zestawu:

 3 szt. przegubów kulowych: 1/4"F x 1/4"M
 3/8"F x 3/8"M
 1/2"F x 1/2"M

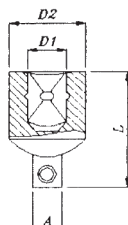
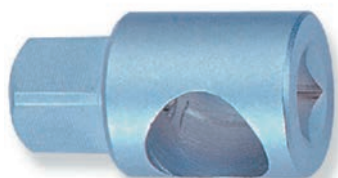
Opakowanie: pudełko plastikowe

S16 ADAPTER - PRZETOCZKA

CHROMOWO-WANADOWY, ULEPSZONY CIEPLNIE

Artykuł nr	Rozmiar	A (mm)	D1 (mm)	D2 (mm)	L (mm)	Waga (g)
S16H302	1/4" (M) x 3/8" (F)	6,35	9,75	18,6	28	28
S16H403	3/8" (M) x 1/2" (F)	9,5	12,9	23,5	40	64
S16H304	1/2" (M) x 3/8" (F)	12,7	9,75	23,5	43,7	68

Spełnia wymogi normy DIN 3123.

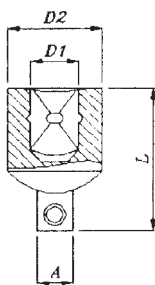

Spełnia wymogi normy DIN 3123.

S16H REDUKCJA

CHROMOWO-WANADOWA, ULEPSZONA CIEPLNIE

Artykuł nr	Rozmiar	A (mm)	D1 (mm)	D2 (mm)	L (mm)	Waga (g)
S16H1438	1/4" (F) x 3/8" (M)	9,52	6,35	14	25	16
S16H3814	3/8" (F) x 1/4" (M)	6,35	9,75	18,6	27	18
S16H3812	3/8" (F) x 1/2" (M)	12,7	9,52	17	35	44
S16H1238	1/2" (F) x 3/8" (M)	9,52	12,7	22	34	52
S16H1234	1/2" (F) x 3/4" (M)	19,05	12,7	27	45	134
S16H3412	3/4" (F) x 1/2" (M)	12,7	19,05	35	51	186
S16H3410	3/4" (F) x 1" (M)	25,4	19,05	39,7	58	272
S16H1034	1" (F) x 3/4" (M)	19,05	26,0	50	60	362

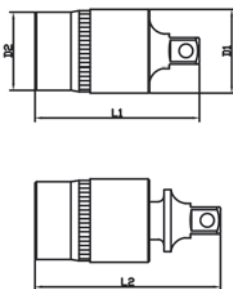

S16U REDUKCJA PRZEGUBOWA

CHROMOWO-MOLIBDENOWA, POLEROWANA

Artykuł nr	Rozmiar	D1 (mm)	D2 (mm)	L1 (mm)	L2 (mm)
S16U1438	1/4" F x 3/8" M	18	16	38	43
S16U3814	3/8" F x 1/4" M	24	22	45	52
S16U3812	3/8" F x 1/2" M	24	22	51	58
S16U1238	1/2" F x 3/8" M	30	28	60	68
S16U1234	1/2" F x 3/4" M	30	28	70	77
S16U3412	3/4" F x 1/2" M	40	42	80	94

S21H PRZEDŁUŻKA UCHYLNA - WOBBLE

CHROMOWO-WANADOWA, ULEPSZONA CIEPLNIE



Spełnia wymogi normy DIN 3123.

Artykuł nr	Rozmiar	L (mm)	Waga (g)
S21H2150	1/4"	50	20
S21H21100	1/4"	100	34
S21H21150	1/4"	150	64
S21H21250	1/4"	250	180
S21H3175	3/8"	75	60
S21H31150	3/8"	150	110
S21H31250	3/8"	250	162
S21H4150	1/2"	50	92
S21H4175	1/2"	75	118
S21H41125	1/2"	125	172
S21H41250	1/2"	250	316

S22H POKRĘTŁO PRZEGUBOWE

CHROMOWO-WANADOWE, ULEPSZONE CIEPLNIE



S22H41600



S22H6500

Artykuł nr	Rozmiar	L (mm)	Waga (g)
S22H21130	1/4"	130	96
S22H31200	3/8"	200	294
S22H41375	1/2"	375	696
S22H41450	1/2"	450	790
S22H41600	1/2"	600	1332
S22H6500	3/4"	500	1880

Do pokręteł przegubowych dostępne są zestawy naprawcze:
S22H41450RK
S22H41600RK
S22H6500RK



Spełnia wymogi normy DIN 3122.

S23H
POKRĘTŁO Z PRZETYCZKĄ

CHROMOWO-WANADOWE, ULEPSZONE CIEPLNIE

Artykuł nr	Rozmiar	L (mm)	Waga (g)
S23H21115	1/4"	115	48
S23H31200	3/8"	200	157
S23H41250	1/2"	250	440
S23H41300	1/2"	300	465
S23H6450	3/4"	450	1213
S23H8550	1"	550	3260



Spełnia wymogi normy DIN 3123.

S24H
PRZEDŁUŻKA

CHROMOWO-WANADOWA, ULEPSZONA CIEPLNIE

Artykuł nr	Rozmiar	L (mm)	Waga (g)
S24H250	1/4"	50	22
S24H275	1/4"	75	34
S24H2100	1/4"	100	44
S24H2150	1/4"	150	63
S24H375	3/8"	75	78
S24H3150	3/8"	150	150
S24H3200	3/8"	200	225
S24H3300	3/8"	300	305
S24H450	1/2"	50	110
S24H475	1/2"	75	112
S24H4125	1/2"	125	198
S24H4250	1/2"	250	394
S24H4224	1/2"	600	950
S24H4236	1/2"	910	1450
S24H6100	3/4"	100	426
S24H6150	3/4"	150	558
S24H6200	3/4"	200	734
S24H6400	3/4"	400	1386
S24H8200	1"	200	1300
S24H8400	1"	400	2420



Spełnia wymogi normy DIN 3122.

S25H
POKRĘTŁO KĄTOWE 1/2"

CHROMOWO-WANADOWE, ULEPSZONE CIEPLNIE

Artykuł nr	Rozmiar	L (mm)	Waga (g)
S25H4300	1/2"	300	500



Spełnia wymogi normy DIN 3122.

S41H
POKRĘTŁO KĄTOWE

CHROMOWO-WANADOWE, ULEPSZONE CIEPLNIE

Artykuł nr	Rozmiar	L (mm)	Waga (g)
S41H618	3/4"	450	2050
S41H826	1"	660	2800



S26H2150 POKRĘTŁO WKRĘTAKOWE 1/4"

CHROMOWO-WANADOWE, ULEPSZONE CIEPLNIE

Artykuł nr	Rozmiar	L (mm)
S26H2150	1/4"	151



S26H2280 POKRĘTŁO WKRĘTAKOWE 1/4" Z PRZEGUBEM I BLOKADĄ

CHROMOWO-WANADOWE, ULEPSZONE CIEPLNIE

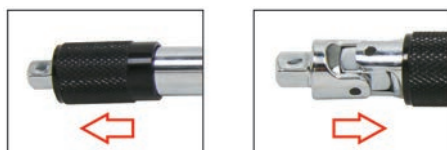

Artykuł nr	Rozmiar	L (mm)
S26H2150	1/4"	280



S27H PRZEDŁUŻKA ELASTYCZNA

CHROMOWO-WANADOWA, ULEPSZONA CIEPLNIE



Artykuł nr	Rozmiar	L (mm)	Waga (g)
S27H2	1/4"	145	57
S27H3	3/8"	193	280
S27H4	1/2"	205	285



S40H KLUCZ SZTORCOWY Z PRZESUWANĄ PRZETYCZKĄ

CHROMOWO-WANADOWY, ULEPSZONY CIEPLNIE

Artykuł nr	Rozmiar (mm)	L (mm)	Waga (g)
S40H108	8	300	300
S40H109	9	300	310
S40H110	10	300	320
S40H112	12	300	340
S40H113	13	300	350
S40H117	17	300	380
S40H119	19	300	400

S41H0813 KLUCZ SZTORCOWY POTRÓJNY 8x10x13 MM

CHROMOWO-WANADOWY, ULEPSZONY CIEPLNIE

D725N KLUCZ SZTORCOWY Z UCHWYTEM

CHROMOWO-WANADOWY, ULEPSZONY CIEPLNIE

Artykuł nr	Rozmiar (mm)	L (mm)
D725N06	6	298
D725N07	7	298
D725N08	8	298
D725N09	9	298
D725N10	10	298
D725N11	11	298
D725N12	12	298
D725N13	13	298

 Ergonomiczna rękojeść antypoślizgowa.
 Rękojeść odporna na smary i oleje.

S57H KLUCZ NASADOWY, FAJKOWY PRZELOTOWY

CHROMOWO-WANADOWY, ULEPSZONY CIEPLNIE

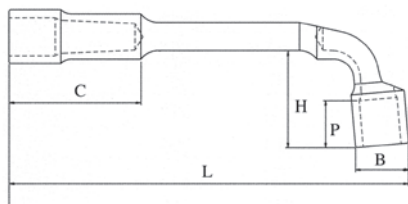

Artykuł nr	Rozmiar (mm)	B (mm)	P (mm)	H (mm)	C (mm)	L (mm)	W (mm)
S57H108	8	12	9	20,5	30	126	61,5
S57H110	10	15	11	24,5	36	135	116
S57H112	12	17	12	28	43,5	144	190
S57H113	13	20	12	28	43,5	150	180
S57H114	14	21	12	34	48	165	195
S57H115	15	22	12	34	48	171	207
S57H116	16	24	14	38	57	197	300
S57H117	17	25,3	14	38	57	198	330
S57H118	18	28,5	14	45	61	209	337
S57H119	19	28,5	14	45	61	209	387
S57H122	22	32	16	52	68	241	550
S57H124	24	34,5	17	54,5	77,5	242	675

S57H108S KPL. KLUCZY NASADOWYCH, FAJKOWYCH PRZELOTOWYCH 8 SZT.

CHROMOWO-WANADOWE, ULEPSZONE CIEPLNIE

Zawartość zestawu:

8, 10, 11, 13, 16, 17, 18, 19 mm

Opakowanie: etui materiałowe



S04H2125S KPL. KLUCZY NASADOWYCH 1/4" 24 SZT.

CHROMOWO-WANADOWE, CHROMOWANE

Zawartość zestawu:

S04H2	11 szt. - nasadki 6-kt. 1/4": 4, 5, 5.5, 6, 7, 8, 9, 10, 11, 12, 13 mm
S04HD2	9 szt. - nasadki 6-kt. długie 1/4": 5, 6, 7, 8, 9, 10, 11, 12, 13 mm
R3702	1 szt. - grzechotka 1/4"
S24H2	2 szt. - przedłużki 1/4": L-50, L-150 mm
S26H2150	1 szt. - pokrętko wkrętakowe 1/4"

Opakowanie: kaseta metalowa z wkładką



S04H2141S KPL. KLUCZY NASADOWYCH I KOŃCÓWEK 1/4" 41 SZT.

CHROMOWO-WANADOWE, CHROMOWANE

Zawartość zestawu:

S04H2	10 szt. - nasadki 6-kt. 1/4": 4, 5, 5.5, 6, 7, 8, 9, 10, 11, 12, 13 mm
S04HD2	3 szt. - nasadki 6-kt. długie 1/4": 7, 8, 10 mm
S09H2	4 szt. - klucze wpustowe ampulowe z nasadką 1/4": 3, 4, 5, 6 mm
S07H2	6 szt. - klucze wpustowe Torx z nasadką 1/4": T10, T20, T25, T27, T30, T40
S10H2	3 szt. - klucze wpustowe płaskie z nasadką 1/4": 0,8x4; 1,0x5,5; 1,2x7
S11H2	3 szt. - klucze wpustowe krzyżakowe z nasadką 1/4" - PH1, PH2, PH3
R3702	1 szt. - grzechotka 1/4"
S24H2	2 szt. - przedłużki 1/4": L-50, L-150 mm
S27H2	1 szt. - przedłużka elastyczna 1/4" L-6"
S15H240	1 szt. - przegub 1/4"
S26H2150	1 szt. - pokrętko wkrętakowe 1/4"
S16H302	1 szt. - adapter - przetyczka 1/4"
H01M	4 szt. - klucze kątowe ampulowe: 1.5, 2, 2.5, 3 mm

Opakowanie: kaseta metalowa z wkładką



S04H2715S KPL. KLUCZY NASADOWYCH 1/4" 15 SZT.

CHROMOWO-WANADOWE, CHROMOWANE

Zawartość zestawu:

S04H21	11 szt. - nasadki 6-kt. 1/4": 4, 5, 6, 7, 8, 9, 10, 11, 12, 13, 14 mm
S24H2	2 szt. - przedłużki 1/4": L-75, L-150 mm
S23H21130	1 szt. - pokrętko z przetyczką 1/4" L-130
R3702	1 szt. - grzechotka 1/4" 48-zębów

Opakowanie: pudełko plastikowe



S05H2223S KPL. KLUCZY NASADOWYCH 1/4" CAŁOWYCH 23 SZT.

CHROMOWO-WANADOWE

Zawartość zestawu:

S05H2	10 szt. - nasadki 6-kt. 1/4": 5/32", 3/16", 7/32", 1/4", 9/32", 5/16", 11/32", 3/8", 7/16", 1/2"
S05HD2	8 szt. - nasadki długie 6-kt. 1/4": 3/16", 7/32", 1/4", 9/32", 5/16", 11/32", 3/8", 7/16"
S24HC2	2 szt. - przedłużki 1/4": L-75, L-150 mm
S15HC240	1 szt. - przegub 1/4"
S26HC2150	1 szt. - pokrętko wkrętakowe 1/4"
R2802Q	1 szt. - grzechotka 48 zębów
	1 szt. - kaseta metalowa z wkładką

Opakowanie: kaseta metalowa z wkładką

S04H3125S KPL. KLUCZY NASADOWYCH 3/8" SZEŚCIOKĄTNYCH 25 SZT.

CHROMOWO-WANADOWE, CHROMOWANE

Zawartość zestawu:

S04H3	17 szt. - nasadki 3/8" - 6, 7, 8, 9, 10, 11, 12, 13, 14, 15, 16, 17, 18, 19, 20, 21, 22 mm
R3703	1 szt. - grzechotka 3/8"
S24H3	2 szt. - przedłużki 3/8": L-75, L-150 mm
S23H31200	1 szt. - pokrętło z przetyczką 3/8"
S15H356	1 szt. - przegub 3/8"
S17H3	2 szt. - nasadki do świec 3/8" 16 i 21 mm

Opakowanie: kaseta metalowa z wkładką

S04H4125S KPL. KLUCZY NASADOWYCH 1/2" SZEŚCIOKĄTNYCH 25 SZT.

CHROMOWO-WANADOWE, CHROMOWANE

Zawartość zestawu:

S04H4	18 szt. - nasadki 6-kt. 1/2": 1/2": 10, 11, 12, 13, 14, 15, 16, 17, 18, 19, 20, 21, 22, 23, 24, 27, 30, 32 mm
S17H4	2 szt. - nasadki do świec zapłonowych 1/2" 16 i 21 mm
S24H4	2 szt. - przedłużki 1/2": L-125, L-250 mm
S23H41250	1 szt. - pokrętło z przetyczką 1/2"
S15H472	1 szt. - przegub 1/2"
R3704	1 szt. - grzechotka 1/2" 48 zębów

Opakowanie: kaseta metalowa z wkładką

S04H4925S KPL. KLUCZY NASADOWYCH 1/2" DWUNASTOKĄTNYCH 25 SZT.

CHROMOWO-WANADOWE, CHROMOWANE

Zawartość zestawu:

S04H49	18 szt. - nasadki 12-kt. 1/2": 10, 11, 12, 13, 14, 15, 16, 17, 18, 19, 20, 21, 22, 23, 24, 27, 30, 32 mm
S17H4	2 szt. - nasadki do świec zapłonowych
S24H4	2 szt. - przedłużki 1/2": L-125, L-250 mm
S23H41250	1 szt. - pokrętło z przetyczką 1/2"
S15H472	1 szt. - przegub 1/2"
R3704	1 szt. - grzechotka 1/2" 48 zębów

Opakowanie: kaseta metalowa z wkładką

S04H4728S KPL. KLUCZY NASADOWYCH 1/2" SZEŚCIOKĄTNYCH 28 SZT.

CHROMOWO-WANADOWE, CHROMOWANE

Zawartość zestawu:

S04H4	24 szt. - nasadki 6-kt.: 8, 9, 10, 11, 12, 13, 14, 15, 16, 17, 18, 19, 20, 21, 22, 23, 24, 25, 26, 27, 28, 30, 32, 34 mm
S24H4250	1 szt. - przedłużka 1/2" L-250 mm
S23H41300	1 szt. - pokrętło z przetyczką 1/2" L-300 mm
S15H472	1 szt. - przegub 1/2"
R3704	1 szt. - grzechotka 1/2" 48-zębów

Opakowanie: kaseta metalowa z wkładką



S05H4219S KPL. KLUCZY NASADOWYCH 1/2" CALOWYCH 18 SZT.

CHROMOWO-WANADOWE, POLEROWANE

Zawartość zestawu:

S05H49	14 szt. - nasadki 12-kt. 1/2": 3/8", 7/16", 1/2", 9/16", 5/8", 11/16", 3/4", 13/16", 7/8", 15/16", 1", 1-1/16", 1-1/8", 1-1/4"
R2804	1 szt. - grzechotka 1/2" 48z
S24HC4125	1 szt. - przedłużka 1/2" L-125 mm
S15HC472	1 szt. - przegub 1/2"
S22HC4380	1 szt. - pokrętło przegubowe 1/2"

Opakowanie: pudełko plastikowe



S04H6115S KPL. KLUCZY NASADOWYCH SZEŚCIOKĄTNYCH 3/4" 14 SZT.

CHROMOWO-WANADOWE

Zawartość zestawu:

R1306	1 szt. - grzechotka 3/4"
S23H6450	1 szt. - pokrętło z przetyczką 3/4"
S24H6100	1 szt. - przedłużka L-100 mm
S24H6200	1 szt. - przedłużka L-200 mm
S04H61	10 szt. - nasadki 6-kt. 3/4": 22, 24, 27, 30, 32, 36, 38, 41, 46, 50 mm

Opakowanie: kaseta metalowa



S04H6315S KPL. KLUCZY NASADOWYCH DWUNASTOKĄTNYCH 3/4" 14 SZT.

CHROMOWO-WANADOWE

Zawartość zestawu:

R1306	1 szt. - grzechotka 3/4"
S23H6450	1 szt. - pokrętło z przetyczką 3/4"
S24H6100	1 szt. - przedłużka L-100 mm
S24H6200	1 szt. - przedłużka L-200 mm
S04H63	10 szt. - nasadki 12-kt. 3/4": 22, 24, 27, 30, 32, 36, 38, 41, 46, 50 mm

Opakowanie: kaseta metalowa



S04H6321S KPL. KLUCZY NASADOWYCH SZEŚCIOKĄTNYCH 3/4" 21 SZT.

CHROMOWO-WANADOWE

Zawartość zestawu:

R1206N	1 szt. - grzechotka profesjonalna 3/4"
S22H6500	1 szt. - pokrętło przegubowe 3/4"
S24H6100	1 szt. - przedłużka L-100 mm
S24H6200	1 szt. - przedłużka L-200 mm
S24H6400	1 szt. - przedłużka L-400 mm
S16H3412	1 szt. - redukcja 3/4" x 1/2"
S16H3410	1 szt. - redukcja 3/4" x 1"
S04H61	12 szt. - nasadki 6-kt. 3/4": 19, 21, 22, 24, 27, 30, 32, 36, 38, 41, 46, 50 mm
S15H6109	1 szt. - przegub 3/4"

Opakowanie: pudełko plastikowe

**S04H52345S KPL. KLUCZY NASADOWYCH
6-KT. 1/4", 3/8" 45 SZT.**

CHROMOWO-WANADOWE

Zawartość zestawu:

ZESTAW NASADEK 1/4"

R3702	1 szt.	- grzechotka 1/4" 48 zębów
S04H2	10 szt.	- nasadki 6-kt. 1/4": 4; 5; 6; 7; 8; 9; 10; 11; 12; 13 mm
S04HD2	4 szt.	- nasadki długie 6-kt. 1/4": 8; 10; 12; 13 mm
S15H240	1 szt.	- przegub 1/4"
S24H2	2 szt.	- przedłużki 1/4": L-50; L-150 mm

ZESTAW NASADEK 3/8"

R3703	1 szt.	- grzechotka 3/8" 48 zębów
R3703B	1 szt.	- grzechotka krótka 3/8" 48 zębów
S04H3	9 szt.	- nasadki 6-kt. 3/8": 10; 11; 12; 13; 14; 15; 17; 19; 22 mm
S04HD3	9 szt.	- nasadki długie 6-kt. 3/8": 10; 11; 12; 13; 14; 15; 17; 19; 22 mm
S15H356	1 szt.	- przegub 3/8"
S24H3	2 szt.	- przedłużki 3/8": L-75 i L-250 mm
S16H3814	1 szt.	- redukcja 3/8" x 1/4"
S17H3	2 szt.	- nasadki do świec 3/8": 16 mm i 13/16"

Opakowanie: kaseta metalowa z wkładką

S04H52477S KPL. NARZĘDZI RĘCZNYCH 77 SZT.

CHROMOWO-WANADOWE

Zawartość zestawu:

ZESTAW NASADEK 1/4"

S04H2	9 szt.	- nasadki 1/4" 6-kt.: 4, 5, 6, 7, 8, 9, 10, 11, 12 mm
S04HD2	4 szt.	- nasadki długie 1/4" 6-kt.: 8, 10, 12, 13 mm
R2902	1 szt.	- grzechotka 1/4" 36 zębów
S24H275	1 szt.	- przedłużka 1/4" L-75 mm
S27H2	1 szt.	- przedłużka elastyczna 1/4"
S23H21130	1 szt.	- pokrętło z przetyczką 1/4"
S26H2150	1 szt.	- pokrętło wkrętakowe 1/4"
S44H2206	1 szt.	- adapter do bitów kw. 1/4" x 6-kt. 1/4"
S15H240	1 szt.	- przegub 1/4"

ZESTAW NASADEK 1/2"

S04H4	13 szt.	- nasadki 1/2" 6-kt.: 12, 13, 14, 15, 17, 18, 19, 21, 22, 24, 27, 30, 32 mm
R2904	1 szt.	- grzechotka 1/2" 36 zębów
S24H4	2 szt.	- przedłużki 1/2": L-125 mm, L-250 mm
S17H4	2 szt.	- nasadki do świec 1/2": 16 i 21 mm
S16H304	1 szt.	- adapter - przetyczka 1/2"
S15H472	1 szt.	- przegub 1/2"

KOŃCÓWKI

Końcówki 1/4" 18 szt. - końcówki bit 1/4" (L-25 mm):

D125H	Ampulowe: 3, 4, 5, 6 mm
D125T	Torx: T10, T15, T20, T25, T27, T30, T40
D125F	Płaskie: 3, 4, 5, 6 mm
D125P	Krzyżakowe: PH1, PH2, PH3

NARZĘDZIA RÓŻNE

W26	8 szt.	- klucze płasko-oczkowe: 8, 10, 12, 13, 14, 15, 17, 19 mm
P2810	1 szt.	- szczypce uniwersalne 8"
P088	1 szt.	- kombinerki 8"
H01M	3 szt.	- klucze ampulowe gięte 1.5, 2, 3 mm
M09500	1 szt.	- młotek 500 g
D04	5 szt.	- wkrętaki: krzyżakowe (PH1x80, PH2x100, PH3x150) i płaskie (4x80, 6.5x100)

Opakowanie: pudełko plastikowe



S04H52482S KPL. KLUCZY NASADOWYCH 1/4", 1/2"
I KLUCZY PŁASKO-OCZKOWYCH 82 SZT.

CHROMOWO-WANADOWE

Zawartość zestawu:

ZESTAW NASADEK 1/4"

S04H2	13 szt. - nasadki 1/4" 6-kt.: 4, 4.5, 5, 5.5, 6, 7, 8, 9,10, 11, 12, 13, 14 mm
R3702	1 szt. - grzechotka 1/4" 48 zębów
S24H2	2 szt. - przedłużki 1/4": L-50 mm, L-100 mm
S23H21130	1 szt. - pokrętło z przetyczką 1/4"
S15H240	1 szt. - przegub 1/4"
S27H2	1 szt. - przedłużka elastyczna 1/4"
S26H2150	1 szt. - pokrętło wkrętakowe 1/4"
S44H2206	1 szt. - adapter 1/4" x 1/4"

ZESTAW NASADEK 1/2"

S04H4	12 szt. - nasadki 1/2" 6-kt.: 14, 15, 16, 17, 18, 19, 20, 22, 24, 27, 30, 32 mm
R3704	1 szt. - grzechotka 1/2" 48 zębów
S24H4	2 szt. - przedłużki 1/2": L-125 mm, L-250 mm
S17H4	2 szt. - nasadki do świece 1/2" : 16 i 21 mm
S16H304	1 szt. - adapter - przetyczka 1/2"
S15H472	1 szt. - przegub 1/2"
S44H4208	1 szt. - adapter 1/2" x 5/16"

KOŃCÓWKI

Końcówki 1/4" 17 szt. - klucze wpustowe z nasadką 1/4" (L-32 mm):

S09H2	Ampulowe: 3, 4, 5, 6 mm
S07H2	Torx: T8, T10, T15, T20, T25, T30
S10H2	Płaskie: 4, 5.5, 7 mm
S11H2	Krzyżakowe: PH1, PH2
S12H2	Krzyżakowe: PZ1, PZ2

Końcówki 5/16" 15 szt. - końcówki bit 5/16" (L-30 mm):

Ampulowe: 8, 10, 12, 14 mm
Torx: T40, T45, T50, T55
Płaskie: 8, 10, 12 mm
Krzyżakowe: PH3, PH4
Krzyżakowe: PZ3, PZ4

KLUCZE PŁASKO-OCZKOWE

W26	9 szt. - klucze płasko-oczkowe: 8, 10, 11, 12, 13, 14, 17, 19, 22 mm
-----	--

Opakowanie: pudełko plastikowe

S04H52494S KPL. NASADEK 1/4", 1/2" 94 SZT.

CHROMOWO-WANADOWE

Zawartość zestawu:

ZESTAW NASADEK 1/4"

S04H2	13 szt. - nasadki 1/4" 6-kt.: 4, 4.5, 5, 5.5, 6, 7, 8, 9, 10, 11, 12, 13, 14 mm
S04HD2	8 szt. - nasadki długie 1/4" 6-kt.: 6, 7, 8, 9, 10, 11, 12, 13 mm
R3702	1 szt. - grzechotka 1/4" 48 zębów
S24H2	2 szt. - przedłużki 1/4": L-50 mm, L-100 mm
S23H21130	1 szt. - pokrętło z przetyczką 1/4"
S15H240	1 szt. - przegub 1/4"
S26H2150	1 szt. - pokrętło wkrętakowe 1/4"
H01M	3 szt. - klucze ampulowe gjęte: 1.5, 2, 2.5 mm

ZESTAW NASADEK 1/2"

S04H4	17 szt. - nasadki 1/2" 6-kt.: 10, 11, 12, 13, 14, 15, 16, 17, 18, 19, 20, 21, 22, 24, 27, 30, 32 mm
S04HD4	5 szt. - nasadki długie 1/2" 6-kt.: 14, 15, 17, 19, 22 mm
R3704	1 szt. - grzechotka 1/2" 48 zębów
S24H4	2 szt. - przedłużki 1/2": L-125 mm, L-250 mm
S17H4	2 szt. - nasadki do świece 1/2" : 16 i 21 mm
S16H304	1 szt. - redukcja - adapter 3/8" (F) x 1/2" (M)
S15H472	1 szt. - przegub 1/2"
S44H4208	1 szt. - adapter 1/2" x 5/16"

KOŃCÓWKI

Końcówki 1/4" 18 szt. - klucze wpustowe z nasadką 1/4" (L-32 mm):

S09H2	Ampulowe: 3, 4, 5, 6 mm
S07H2	Torx: T8, T10, T15, T20, T25, T27, T30
S10H2	Płaskie: 4, 5.5, 6.5 mm
S11H2	Krzyżakowe: PH1, PH2
S12H2	Krzyżakowe: PZ1, PZ2

Końcówki 5/16" 16 szt. - końcówki bit 5/16" (L-30 mm):

	Ampulowe: 7, 8, 10, 12, 14 mm
	Torx: T40, T45, T50, T55
	Płaskie: 8, 10, 12 mm
	Krzyżakowe: PH3, PH4
	Krzyżakowe: PZ3, PZ4

Opakowanie: pudełko plastikowe



S04H524127S KPL. NARZĘDZI RĘCZNYCH 127 SZT.

CHROMOWO-WANADOWE

Zawartość zestawu:

ZESTAW NASADEK 1/4"

S04H2	12 szt. - nasadki 6-kt. 1/4": 4; 4.5; 5; 5.5; 6; 7; 8; 9; 10; 11; 12; 13 mm
S04HD2	5 szt. - nasadki długie 6-kt. 1/4": 7, 8, 10, 12, 13 mm
S06H2	5 szt. - nasadki E 1/4": E4, E5, E6, E7, E8
R2902	1 szt. - grzechotka 1/4" 36 zębów
S15H240	1 szt. - przegub 1/4"
S21H	2 szt. - przedłużki uchylne 1/4": L-50 mm, L-150 mm
S23H21130	1 szt. - pokrętło z przetyczką 1/4"
S24H275	1 szt. - przedłużka 1/4" L-75 mm
S27H2	1 szt. - przedłużka elastyczna 1/4"

ZESTAW NASADEK 1/2"

S04H4	18 szt. - nasadki 6-kt. 1/2": 8, 9, 10, 11, 13, 14, 15, 16, 17, 18, 19, 21, 22, 24, 27, 30, 32 mm
S04HD4	7 szt. - nasadki długie 6-kt. 1/2": 10, 12, 13, 14, 15, 17, 19 mm
S06H4	8 szt. - nasadki E 1/2": E10, E12, E14, E16, E18, E20, E22, E24
R2904	1 szt. - grzechotka 1/2" 36 zębów
S15H472	1 szt. - przegub 1/2"
S17H	2 szt. - klucze do świec 1/2": 16, 21 mm
S21H4150	1 szt. - przedłużka uchylna 1/2" L-50 mm
S22H41375	1 szt. - pokrętło łamane 1/2" L-375 mm
S23H41250	1 szt. - pokrętło z przetyczką 1/2" L-250 mm

NARZĘDZIA RÓŻNE

W26	19 szt. - klucze płasko-oczkowe: 6, 7, 8, 9, 10, 11, 12, 13, 14, 15, 16, 17, 19, 21, 22, 24, 27, 30, 32 mm
W24	5 szt. - klucze oczkowe otwarte: 8x10, 9x11, 12x13, 14x17, 17x19 mm
H01SM109S	9 szt. - klucze ampul. gięte: 1.5; 2; 2.5; 3; 4; 5; 6; 8; 10 mm
H08M07S	7 szt. - klucze gięte Torx: T10, T15, T20, T25, T27, T30, T40
M64105S	5 szt. - przebijaki i precinaki
P2810	1 szt. - szczytce nastawne 10"
P8606	1 szt. - szczytce do cięcia 6"
P8007	1 szt. - kombinerki 7"
AG010034	1 szt. - chwytak magnetyczny teleskopowy
M09500	1 szt. - młotek ślusarski 500 g
D71	6 szt. - wkrętaki krzyżakowe: PH1x75, PH2x38, PH2x100 i płaskie: 5.5x75, 6.5x38, 6.5x100

Opakowanie: pudełko plastikowe



S06H232S KPL. KLUCZY TORX-E I TORX 1/4, 3/8" 32 SZT.

CHROMOWO-WANADOWE

Zawartość zestawu:

S06H2	6 szt. - nasadki Torx-E 1/4": E4, E5, E6, E7, E8, E10
S06H3	4 szt. - nasadki Torx-E 3/8": E12, E14, E16, E18
S07H2	6 szt. - klucze wpustowe Torx z otworem z nasadką 1/4": T10, T15, T20, T25, T27, T30
S07H3	6 szt. - klucze wpustowe Torx z otworem z nasadką 3/8": T40, T45, T47, T50, T55, T60
D125T07A	1 szt. - końcówka bit Torx T7 1/4"
D125TT	8 szt. - końcówki bit Torx z otworem 1/4": T8, T9, T10, T15, T20, T25, T27, T30
S44H2206	1 szt. - adapter do bitów kw. 1/4" x 6-kt. 1/4"

Opakowanie: kaseta metalowa z wkładką

S06H425S KPL. KLUCZY TORX-E I TORX 1/4", 1/2" 25 SZT.

CHROMOWO-WANADOWE

Zawartość zestawu:

S06H2	5 szt. - nasadki Torx-E 1/4": E4, E5, E6, E7, E8
S06H4	5 szt. - nasadki Torx-E 1/2": E10, E11, E12, E14, E18
S07H2	7 szt. - klucze wpustowe Torx z nasadką 1/4": T8, T10, T15, T20, T25, T27, T30
S07H4	5 szt. - klucze wpustowe Torx z nasadką 1/2": T40, T45, T50, T55, T60
H07ST	3 szt. - klucze wpustowe gięte Torx T6, T8, T10

Opakowanie: kaseta metalowa z wkładką

S06H4127S KPL. KLUCZY WPUSTOWYCH AMPULOWYCH I SPLINE Z NASADKĄ 3/8", 1/2" 27 SZT.

CHROMOWO-WANADOWE

Zawartość zestawu:

S09H4	11 szt. - klucze wpustowe ampulowe z nasadką 1/2": - długość 55 mm: 4, 5, 6, 7, 8, 10, 12 mm - długość 60 mm: 14 mm - długość 70 mm: 17 mm - długość 80 mm: 8 mm - długość 140 mm: 10 mm
S09M4	10 szt. - klucze wpustowe Spline z nasadką 1/2": - długość 55 mm: M5, M6, M8, M10, M12, M14, M16 - długość 110 mm: M10, M12 - długość 120 mm: M8
S09H3	6 szt. - klucze wpustowe ampulowe z nasadką 3/8": - długość 50 mm: 4, 5, 6, 7, 8, 10 mm

Opakowanie: kaseta metalowa z wkładką



S03A3112S KPL. NASADEK UDAROWYCH 6-KT. 3/8" 12 SZT.

CHROMOWO-MOLIBDENOWE, ULEPSZONE CIEPLNIE, FOSFORANOWANE

Zawartość zestawu:

12 szt. nasadek udarowych 3/8" w rozmiarach: 8, 9, 10, 11, 12, 13, 14, 15, 16, 17, 18, 19 mm

Opakowanie: kasetka metalowa



S03AD3108S KPL. NASADEK UDAROWYCH 6-KT. DŁUGICH 3/8" 8 SZT.

CHROMOWO-MOLIBDENOWE, ULEPSZONE CIEPLNIE, FOSFORANOWANE

Zawartość zestawu:

8 szt. nasadek udarowych długich 3/8" w rozmiarach: 10, 11, 12, 13, 14, 16, 17, 19 mm

Opakowanie: kasetka metalowa



S02A4 KLUCZ NASADOWY BEZPOŚLIZGOWY UDAROWY 6-KT. 1/2"

CHROMOWO-MOLIBDENOWY, ULEPSZONY CIEPLNIE

FUNKCJE I WŁAŚCIWOŚCI:

- konstrukcja bezpoślizgowa umożliwia odkręcanie obrobionych łbów śrub oraz zabezpiecza nowe śruby przed uszkodzeniem
- falista powierzchnia wewnętrzna klucza nasadowego działa na powierzchnię boczną łba śruby, dzięki czemu zabezpiecza jej rogi przed uszkodzeniem i nie ślizga się

Artykuł nr	Rozmiar (mm)	L (mm)	Waga (g)
S02A4112	12	38,1	76
S02A4114	14	38,1	78
S02A4115	15	38,1	90
S02A4116	16	38,1	95
S02A4127	27	50,8	272



S03A4 KLUCZ NASADOWY UDAROWY SZEŚCIOKĄTNY 1/2"

CHROMOWO-MOLIBDENOWY, ULEPSZONY CIEPLNIE, FOSFORANOWANY

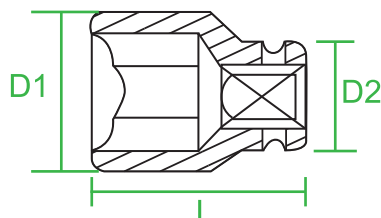

Artykuł nr	Rozmiar (mm)	D1 (mm)	D2 (mm)	L (mm)	Waga (g)
S03A4108	8	14,6	24	38	110
S03A4109	9	15,0	24	38	106
S03A4110	10	17,0	24	38	102
S03A4111	11	19,0	24	38	99
S03A4112	12	20,0	24	38	97
S03A4113	13	20,8	24	38	96
S03A4114	14	22,0	24	38	98
S03A4115	15	24,0	24	38	137
S03A4116	16	24,0	24	38	132
S03A4117	17	26,0	26	38	133
S03A4118	18	28,0	27	38	135
S03A4119	19	28,0	28	38	135
S03A4120	20	30,0	30	38	139
S03A4121	21	30,0	30	38	146
S03A4122	22	32,0	30	38	150
S03A4123	23	34,0	30	43	156
S03A4124	24	34,0	30	43	162
S03A4125	25	35,8	30	43	168
S03A4126	26	37,0	30	43	184
S03A4127	27	38,0	30	43	215
S03A4128	28	39,0	30	48	228
S03A4130	30	42,0	30	48	252
S03A4132	32	44,6	30	48	275
S03A4133	33	47,0	43	48	340
S03A4134	34	47,0	44	48	350
S03A4136	36	49,0	43	48	375

Spełnia wymogi normy DIN 3129.



S03A4111S KPL. NASADEK UDAROWYCH 6-KT. 1/2" 11 SZT.

CHROMOWO-MOLIBDENOWE, ULEPSZONE CIEPLNIE, FOSFORANOWANE

Zawartość zestawu:

11 szt. nasadek udarowych 1/2" w rozmiarach: 10, 11, 12, 13, 14, 16, 17, 19, 21, 22, 24 mm

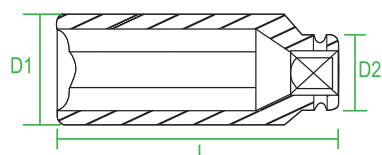
Opakowanie: pudełko plastikowe

S03AD4 KLUCZ NASADOWY UDAROWY SZEŚCIOKĄTNY DŁUGI 1/2"

CHROMOWO-MOLIBDENOWY, ULEPSZONY CIEPLNIE, FOSFORANOWANY

Artykuł nr	Rozmiar (mm)	D1 (mm)	D2 (mm)	L (mm)	Waga (g)
S03AD4108	8	14,6	24	78	137
S03AD4110	10	17,0	24	78	140
S03AD4111	11	19,0	24	78	156
S03AD4112	12	19,6	24	78	162
S03AD4113	13	20,8	24	78	166
S03AD4114	14	22,0	24	78	124
S03AD4115	15	24,0	24	78	235
S03AD4116	16	24,0	24	78	232
S03AD4117	17	26,0	26	78	258
S03AD4118	18	28,0	27	78	258
S03AD4119	19	28,0	28	78	259
S03AD4121	21	30,0	30	78	272
S03AD4122	22	32,0	30	78	319
S03AD4124	24	34,6	30	78	328
S03AD4126	26	37,0	30	78	370
S03AD4127	27	38,0	30	78	385
S03AD4128	28	39,5	30	78	400
S03AD4130	30	42,0	30	78	457
S03AD4132	32	44,6	30	78	490
S03AD4133	33	46,0	30	78	500
S03AD4134	34	47,0	44	78	510
S03AD4136	36	49,0	44	78	561

Spełnia wymogi normy DIN 3129.



S03AD4111S KPL. NASADEK UDAROWYCH 6-KT. DŁUGICH 1/2" 11 SZT.

CHROMOWO-MOLIBDENOWE, ULEPSZONE CIEPLNIE, FOSFORANOWANE

Zawartość zestawu:

11 szt. nasadek udarowych długich 1/2" w rozmiarach: 10, 11, 12, 13, 14, 16, 17, 19, 21, 22, 24 mm

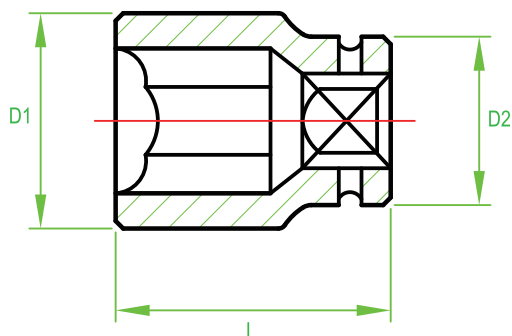
Opakowanie: pudełko plastikowe



Spełnia wymogi normy DIN 3129.

S03A6 KLUCZ NASADOWY UDAROWY SZEŚCIOKĄTNY 3/4"

CHROMOWO-MOLIBDENOWY, ULEPSZONY CIEPLNIE, FOSFORANOWANY

Artykuł nr	Rozmiar (mm)	D1 (mm)	D2 (mm)	L (mm)	Waga (g)
S03A6117	17	29,5	38	50	375
S03A6118	18	31,4	38	50	376
S03A6119	19	33,0	38	50	375
S03A6120	20	34,0	38	50	375
S03A6121	21	35,0	38	50	373
S03A6122	22	37,0	38	50	373
S03A6124	24	39,0	38	50	371
S03A6127	27	43,0	40	53	395
S03A6130	30	46,0	44	53	420
S03A6132	32	49,0	44	56	468
S03A6133	33	51,0	44	56	488
S03A6134	34	51,0	44	56	497
S03A6135	35	53,0	44	56	512
S03A6136	36	54,0	44	56	526
S03A6138	38	56,0	44	57	565
S03A6141	41	60,0	44	57	622
S03A6146	46	66,4	44	62	772
S03A6150	50	71,4	54	72	1161
S03A6155	55	77,7	54	74	1310
S03A6160	60	84,0	54	75	1488
S03A6165	65	90,0	54	78	1704
S03A6170	70	96,4	54	83	1987



S03A6308S KPL. NASADEK UDAROWYCH 6-KT. 3/4" 8 SZT.

CHROMOWO-MOLIBDENOWE, ULEPSZONE CIEPLNIE, FOSFORANOWANE

Zawartość zestawu:

8 szt. nasadek udarowych 3/4" w rozmiarach: 24, 27, 30, 32, 33, 36, 38, 41 mm

Opakowanie: kaseta metalowa

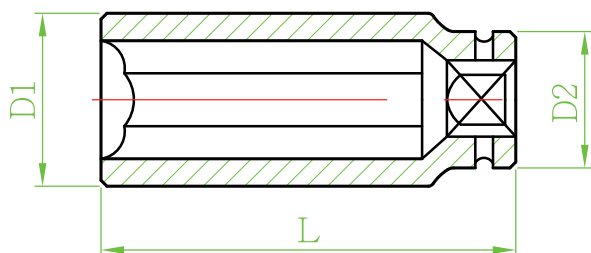

Spełnia wymogi normy DIN 3129.

S03AD6 KLUCZ NASADOWY UDAROWY SZEŚCIOKĄTNY DŁUGI 3/4"

CHROMOWO-MOLIBDENOWY, ULEPSZONY CIEPLNIE, FOSFORANOWANY

Artykuł nr	Rozmiar (mm)	D1 (mm)	D2 (mm)	L (mm)	Waga (g)
S03AD6117	17	30,1	44	90	574
S03AD6118	18	31,4	44	90	588
S03AD6119	19	32,6	44	90	599
S03AD6121	21	35,1	44	90	633
S03AD6122	22	36,6	44	90	642
S03AD6124	24	38,9	44	90	637
S03AD6126	26	41,3	44	90	645
S03AD6127	27	42,6	44	90	632
S03AD6128	28	44,0	44	90	639
S03AD6130	30	46,4	44	90	679
S03AD6132	32	48,9	44	90	736
S03AD6133	33	50,6	44	90	771
S03AD6134	34	51,4	44	90	788
S03AD6136	36	53,9	44	90	840
S03AD6138	38	56,4	44	90	882
S03AD6141	41	60,1	44	90	970
S03AD6146	46	66,4	44	90	1256
S03AD6150	50	71,4	54	90	1647



S03AD6307S KPL. NASADEK UDAROWYCH 6-KT. DŁUGICH 3/4" 7 SZT.

CHROMOWO-MOLIBDENOWE, ULEPSZONE CIEPLNIE, FOSFORANOWANE

Zawartość zestawu:

7 szt. nasadek udarowych długich 3/4" w rozmiarach: 24, 27, 30, 32, 33, 36, 38 mm

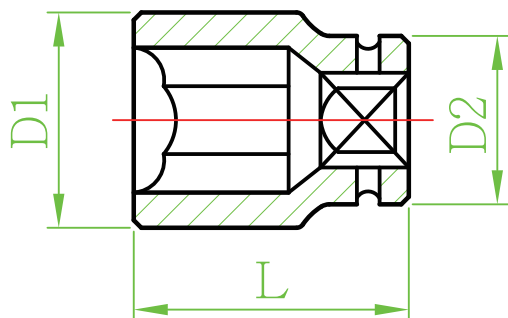
Opakowanie: kasetka metalowa



Spełnia wymogi normy DIN 3129.

S03A8 KLUCZ NASADOWY UDAROWY SZEŚCIOKĄTNY 1"

CHROMOWO-MOLIBDENOWY, ULEPSZONY CIEPLNIE, FOSFORANOWANY

Artykuł nr	Rozmiar (mm)	D1 (mm)	D2 (mm)	L (mm)	Waga (g)
S03A8117	17	33,1	54	58	660
S03A8119	19	35,6	54	58	665
S03A8121	21	38,1	54	58	665
S03A8122	22	39,0	54	58	664
S03A8124	24	41,9	54	58	662
S03A8127	27	45,6	54	58	656
S03A8128	28	47,0	54	58	654
S03A8130	30	49,4	54	60	670
S03A8132	32	51,9	54	61	673
S03A8133	33	53,6	54	61	674
S03A8134	34	54,4	54	61	676
S03A8136	36	56,9	54	65	680
S03A8138	38	59,4	54	65	723
S03A8141	41	63,1	54	65	818
S03A8146	46	69,4	54	74	1015
S03A8150	50	74,4	54	74	1214
S03A8155	55	80,7	54	85	1541
S03A8160	60	87,1	54	89	1875
S03A8163	63	90,6	54	89	2022
S03A8165	65	93,2	54	93	2171
S03A8170	70	99,4	54	98	2513
S03A8175	75	105,6	86	100	3593
S03A8180	80	111,9	86	100	3981
S03A8185	85	118,5	86	102	4289
S03A8190	90	124,4	86	107	4880
S03A8195	95	129,0	86	107	5106
S03A81105	105	141,0	86	115	5800



S03A8309S KPL. NASADEK UDAROWYCH 6-KT. 1" 9 SZT.

CHROMOWO-MOLIBDENOWE, ULEPSZONE CIEPLNIE, FOSFORANOWANE

Zawartość zestawu:

9 szt. nasadek udarowych 1" w rozmiarach: 24, 27, 30, 32, 33, 38, 41, 46, 50 mm

Opakowanie: kaseta metalowa

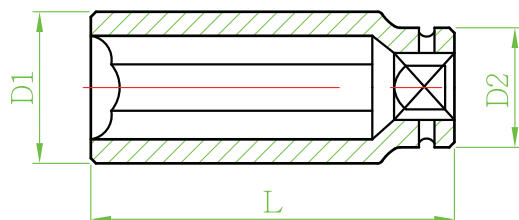
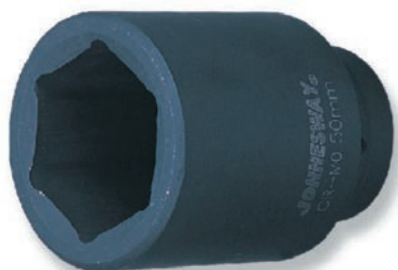

Spełnia wymogi normy DIN 3129.

S03AD8 KLUCZ NASADOWY UDAROWY SZEŚCIOKĄTNY DŁUGI 1"

CHROMOWO-MOLIBDENOWY, ULEPSZONY CIEPLNIE, FOSFORANOWANY

Artykuł nr	Rozmiar (mm)	D1 (mm)	D2 (mm)	L (mm)	Waga (g)
S03AD8117	17			90	840
S03AD8119	19	35,6	54	90	840
S03AD8121	21	38,1	54	90	830
S03AD8122	22	39,6	54	90	820
S03AD8124	24	41,9	54	90	800
S03AD8126	26	44,3	54	90	900
S03AD8127	27	45,6	54	90	950
S03AD8128	28	47,0	54	90	960
S03AD8130	30	49,4	54	90	1020
S03AD8132	32	51,9	54	90	1007
S03AD8133	33	53,6	54	90	1008
S03AD8134	34	54,4	54	90	1010
S03AD8136	36	56,9	54	90	1035
S03AD8138	38	59,4	54	90	1099
S03AD8141	41	63,1	54	90	1160
S03AD8146	46	69,4	54	100	1500
S03AD8150	50	74,4	54	100	1600
S03AD8155	55	80,7	54	100	1850
S03AD8160	60	87,1	54	120	2450
S03AD8165	65	93,2	54	120	2780
S03AD8170	70	99,4	54	125	3230
S03AD8175	75	105,0	86	125	4370
S03AD8180	80	111,9	86	125	4580
S03AD8185	85	118,5	86	135	4900
S03AD8190	90	124,4	86	135	5000

S03AE PRZEDŁUŻKA UDAROWA

CHROMOWO-MOLIBDENOWA, ULEPSZONA CIEPLNIE

Artykuł nr	Kwadrat	L (mm)	D (mm)	Waga (g)
S03A4E5	1/2"	125	25	230
S03A4E10	1/2"	250	25	420
S03A6E06	3/4"	150	44	680
S03A6E08	3/4"	200	44	880
S03A6E10	3/4"	250	44	1030
S03A8E10	1"	250	54	1960
S03A8E13	1"	330	54	2240

Spełnia wymogi normy DIN3121.

S03AA REDUKCJA UDAROWA

CHROMOWO-MOLIBDENOWA, ULEPSZONA CIEPLNIE

Artykuł nr	Kwadrat wejście	Kwadrat wyjście	D (mm)	L (mm)	Waga (g)
S03A4A3	1/2" F	3/8" M	25	38	70
S03A4A6	1/2" F	3/4" M	25	48	140
S03A6A4	3/4" F	1/2" M	44	58	330
S03A6A8	3/4" F	1" M	44	63	410
S03A8A6	1" F	3/4" M	54	75	660
S03A8A12	1" F	1-1/2" M	54	90	960
S03A9A8	1-1/2" F	1" M	81	150	2400

Spełnia wymogi normy DIN3121.

S03A6D4 REDUKCJA UDAROWA 3/4"(F) X 1/2"(M) Z WYMIENNĄ KOŃCÓWKĄ

CHROMOWO-MOLIBDENOWA, ULEPSZONA CIEPLNIE

Artykuł nr	Opis
S03A6D4-D	Wymienna końcówka 1/2" (M) x 6-kt. 22 mm

S03AU PRZEGUB KULOWY UDAROWY

CHROMOWO-MOLIBDENOWY, ULEPSZONY CIEPLNIE

Artykuł nr	Rozmiar	D (mm)	L (mm)	Waga (g)
S03A2U2	1/4"	14	31	18
S03A3U3	3/8"	22	55	110
S03A4U4	1/2"	25	75	150
S03A6U6	3/4"	44	105	750
S03A8U8	1"	54	130	1380

Spełnia wymogi normy DIN3121.



S03AUH PRZEGUB UDAROWY Z BLOKADĄ

CHROMOWO-MOLIBDENOWY

Artykuł nr	Rozmiar	Maks. moment
S03A3UH	3/8"	372 Nm
S03A3UH	1/2"	686 Nm



S03A4UT3S KPL. PRZEGUBÓW KULOWYCH UDAROWYCH

Zawartość zestawu:

3 szt. przegubów kulowych udarowych: 1/4"F x 1/4"M
 3/8"F x 3/8"M
 1/2"F x 1/2"M

Opakowanie: pudełko plastikowe



S03AT REDUKCJA PRZEGUBOWA UDAROWA

CHROMOWO-MOLIBDENOWA

Artykuł nr	Rozmiar	D (mm)	L (mm)
S03A3T2	3/8"F x 1/4"M	24	52
S03A3T4	3/8"F x 1/2"M	24	58
S03A4T3	1/2"F x 3/8"M	30	68

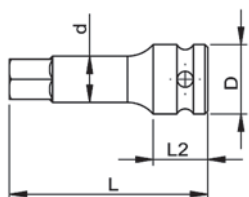

Spełnia wymogi normy DIN 3121.

S05A4 KLUCZ WPUSTOWY UDAROWY AMPULOWY 1/2"

NIKLOWO-CHROMOWO-MOLIBDENOWY, ULEPSZONY CIEPLNIE, FOSFORANOWANY

Artykuł nr	Rozmiar	L (mm)	D (mm)	d (mm)	L2 (mm)	Waga (g)
S05A4H5	H5	78	25	7,0	22,5	87
S05A4H6	H6	78	25	8,0	22,5	94
S05A4H7	H7	78	25	9,0	22,5	100
S05A4H8	H8	78	25	10,5	22,5	106
S05A4H9	H9	78	25	11,5	22,5	110
S05A4H10	H10	78	25	12,5	22,5	120
S05A4H12	H12	78	25	15,0	22,5	138
S05A4H14	H14	78	25	17,5	22,5	161
S05A4H17	H17	78	25	21,0	22,5	195
S05A4H19	H19	78	25	23,0	22,5	221

S05A408S KPL. KLUCZY WPUSTOWYCH UDAROWYCH AMPULOWYCH 1/2" 8 SZT.

NIKLOWO-CHROMOWO-MOLIBDENOWE, ULEPSZONE CIEPLNIE, FOSFORANOWANE

Zawartość zestawu:

8 szt. kluczy wpustowych udarowych ampulowych w rozmiarach: 5, 6, 8, 10, 12, 14, 17, 19 mm

Opakowanie: pudełko plastikowe

S05A6 KLUCZ WPUSTOWY UDAROWY AMPULOWY 3/4"

NIKLOWO-CHROMOWO-WANADOWY, ULEPSZONY CIEPLNIE, FOSFORANOWANY

Artykuł nr	Rozmiar (mm)	L (mm)	Waga (g)
S05A6114	14	88	400
S05A6117	17	88	450
S05A6119	19	88	480
S05A6122	22	88	550
S05A6124	24	88	580

Spełnia wymogi normy DIN 3121.



S05A6105S KPL. KLUCZY WPUSTOWYCH UDAROWYCH AMPULOWYCH 3/4" 5 SZT.

NIKLOWO-CHROMOWO-MOLIBDENOWE, ULEPSZONE CIEPLNIE, FOSFORANOWANE

Zawartość zestawu:

5 szt. kluczy wpustowych udarowych ampulowych 3/4" w rozmiarach: 14, 17, 19, 22, 24 mm

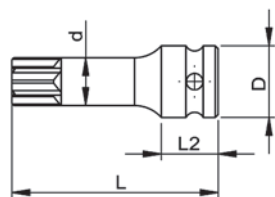
Opakowanie: pudełko plastikowe



Spełnia wymogi normy DIN 3121.

S06A4 KLUCZ WPUSTOWY UDAROWY TORX 1/2"

NIKLOWO-CHROMOWO-MOLIBDENOWY, ULEPSZONY CIEPLNIE, FOSFORANOWANY

Artykuł nr	Rozmiar	L (mm)	D (mm)	d (mm)	L2 (mm)	Waga (g)
S06A4T30	T30	78	25	6,5	22,5	83
S06A4T40	T40	78	25	7,5	22,5	91
S06A4T45	T45	78	25	8,5	22,5	95
S06A4T50	T50	78	25	9,5	22,5	101
S06A4T55	T55	78	25	12,0	22,5	113
S06A4T60	T60	78	25	14,0	22,5	128
S06A4T70	T70	78	25	16,0	22,5	142
S06A4T80	T80	78	25	18,0	22,5	158



AL010222 KLUCZ WPUSTOWY UDAROWY TORX Z OTWOREM T100 1/2"

NIKLOWO-CHROMOWO-MOLIBDENOWY, ULEPSZONY CIEPLNIE, FOSFORANOWANY

Nr OEM: 271 589 00 10 00
Zastosowanie: silniki Mercedes-Benz M271



S06A408S KPL. KLUCZY WPUSTOWYCH UDAROWYCH TORX 1/2" 8 SZT.

Zawartość zestawu:

8 szt. kluczy wpustowych udarowych Torx 1/2" w rozmiarach: T30, T40, T45, T50, T55, T60, T70, T80

Opakowanie: pudełko plastikowe

S64A6 KLUCZ WPUSTOWY UDAROWY TORX 3/4"

Artykuł nr	Rozmiar	L (mm)	Waga (g)
S64A6T70	T70	60	250
S64A6T80	T80	60	272
S64A6T90	T90	60	284
S64A6T100	T100	60	296

S16A4 KLUCZ WPUSTOWY UDAROWY SPLINE 1/2"

NIKLOWO-CHROMOWO-MOLIBDENOWY, ULEPSZONY CIEPLNIE, FOSFORANOWANY

Artykuł nr	Rozmiar	L (mm)	Waga (g)
S16A4108	M8	60	80
S16A4110	M10	60	89
S16A4112	M12	60	90
S16A4114	M14	60	115
S16A4116	M16	60	135
S16A4118	M18	60	148
S16A4508	M8	100	115
S16A4510	M10	100	120
S16A4512	M12	100	130
S16A4514	M14	100	170
S16A4516	M16	100	225
S16A4518	M18	100	310

Spełnia wymogi normy DIN 3121.

S64A6306S KPL. KLUCZY WPUSTOWYCH UDAROWYCH TORX; SPLINE 3/4"

CHROMOWO-MOLIBDENOWE

Zawartość zestawu:

- 4 szt. - klucze wpustowe udarowe Torx 3/4": T70; T80; T90; T100; L-60 mm
- 2 szt. - klucze wpustowe udarowe Spline 3/4": M16; M18 L-60 mm

Opakowanie: pudełko plastikowe



AI050113

**KPL. KLUCZY UDAROWYCH
SPECJALNYCH 3/4", 1" 16 SZT.**

Zawartość zestawu:

4 szt. - klucze wpustowe ampułowe 6-kt. 22 mm: 17, 19, 22, 24 mm; L-107 mm

5 szt. - klucze wpustowe udarowe Torx 6-kt. 22 mm: T60, T70, T80, T90, T100; L-107 mm

4 szt. - nasadki udarowe Torx-E 6-kt. 22 mm: E18, E20, E22, E24; L-107 mm

1 szt. - adapter 3/4" x 6-kt. 22 mm

1 szt. - adapter 1" x 6-kt. 22 mm

1 szt. - klucz ampułowy gięty 4 mm

Opakowanie: pudełko plastikowe

AI050113-A+E

KLUCZ WPUSTOWY UDAROWY TORX 6-KT. 22 MM

STAL CHROMOWO-MOLIBDENOWA



Artykuł nr	Rozmiar	L (mm)
AI050113-A	T60	107
AI050113-B	T70	107
AI050113-C	T80	107
AI050113-D	T90	107
AI050113-E	T100	107

AI050113-E18+E24

KLUCZ NASADOWY UDAROWY TORX-E 6-KT. 22 MM

STAL CHROMOWO-MOLIBDENOWA



Artykuł nr	Rozmiar	L (mm)
AI050113-E18	E18	107
AI050113-E20	E20	107
AI050113-E22	E22	107
AI050113-E24	E24	107



Dr. 3/4"



AI040245

KLUCZ NASADOWY UDAROWY TORX-E E28 3/4"



Nasadki S18 spełniają wymogi normy DIN 3121. Maks. moment przyłożenia:

- Nasadka - 17 mm - 425 Nm
- 19 mm - 531 Nm
- 21 mm - 569 Nm

S18A NASADKA UDAROWA DŁUGA 1/2" DO FELG ALU

CHROMOWO-MOLIBDENOWA, ULEPSZONA CIEPLNIE

Artykuł nr	Rozmiar	D (mm)	L (mm)	Waga (g)	Kolor
S18A4117	17	27	85	219	niebieski
S18A4119	19	28,5	85	248	zielony
S18A4121	21	31	85	272	czerwony
S18A4122	22	33	85	306	żółty

Zastosowanie plastikowej osłony pomaga chronić felgę przed uszkodzeniem.



S18A4103S KPL. NASADEK UDAROWYCH DŁUGICH 1/2" DO FELG ALU 3 SZT.

CHROMOWO-MOLIBDENOWE, ULEPSZONE CIEPLNIE

Zawartość zestawu:

3 szt. nasadek udarowych długich 1/2" do felg alu w rozmiarach: 17, 19, 21 mm

Opakowanie: pudełko plastikowe

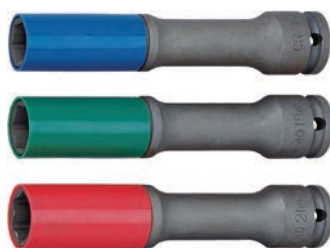

S18AD4 NASADKA UDAROWA WYDŁUŻONA 1/2" DO FELG ALU

CHROMOWO-MOLIBDENOWA, ULEPSZONA CIEPLNIE

Artykuł nr	Rozmiar	D (mm)	L (mm)	Waga (g)	Kolor
S18AD4117	17	27	150	388	niebieski
S18AD4119	19	28,5	150	397	zielony
S18AD4121	21	31	150	412	czerwony

Zastosowanie plastikowej osłony pomaga chronić felgę przed uszkodzeniem.



S18AD4103S KPL. NASADEK UDAROWYCH WYDŁUŻONYCH 1/2" DO FELG ALU 3 SZT.

CHROMOWO-MOLIBDENOWE, ULEPSZONE CIEPLNIE

Zawartość zestawu:

3 szt. nasadek udarowych wydłużonych 1/2" do felg alu w rozmiarach: 17, 19, 21 mm

Opakowanie: pudełko plastikowe



S18A4M NASADKA UDAROWA DŁUGA 1/2" DO FELG ALU Z MAGNESEM

CHROMOWO-MOLIBDENOWA, ULEPSZONA CIEPLNIE

Artykuł nr	Rozmiar	D (mm)	L (mm)	Waga (g)	Kolor
S18A4117M	17	27	85	220	niebieski
S18A4119M	19	28,5	85	233	zielony
S18A4121M	21	31	85	252	czerwony

Zastosowanie plastikowej osłony pomaga chronić felgę przed uszkodzeniem.



S18A4103MS KPL. NASADEK UDAROWYCH DŁUGICH 1/2" DO FELG ALU Z MAGNESEM 3 SZT.

CHROMOWO-MOLIBDENOWE, ULEPSZONE CIEPLNIE

Zawartość zestawu:

3 szt. nasadek udarowych długich 1/2" do felg alu z magnesem w rozmiarach: 17, 19, 21 mm

Opakowanie: pudełko plastikowe



S18AD4103MS KPL. NASADEK UDAROWYCH WYDŁUŻONYCH 1/2" DO FELG ALU Z MAGNESEM 3 SZT.

Zawartość zestawu:

3 szt. nasadek udarowych wydłużonych 1/2" do felg alu z magnesem w rozmiarach: 17, 19, 21 mm

Opakowanie: pudełko plastikowe



AG010204 NASADKA UDAROWA DO FELG ALU MS17 MERCEDES

Zastosowanie:

MERCEDES-BENZ: C-klasa / GLK (W204), CL-klasa (W216), E-klasa (W207/211/212), M-klasa (W164/166), S-klasa (W221/222), SLK (W172) oraz Maybach.

Zastosowanie plastikowej osłony pomaga chronić felgę przed uszkodzeniem.



Zakres cięcia w zależności od materiału:

Symbol				
Rodzaj drutu	drut miękki	drut średnio-twardy	drut twardy	drut fortepianowy
Materiał	miedź, aluminium	żelazo	stal	hartowana stal sprężynowa
Wytrzymałość ok. [N/mm ²]	220-250	750-800	1700-1800	2200-2300

P081 KOMBINERKI

CHROMOWO-WANADOWE

Artykuł nr	L (mm)					Waga (g)
P0816	160	4,0	2,8	1,8	1,4	240
P0817	180	4,0	3,0	2,0	1,6	290
P0818	200	4,0	3,0	2,0	1,6	410

P011 KOMBINERKI (ZWIĘKSZONE PRZEŁOŻENIE)

CHROMOWO-WANADOWE

Artykuł nr	L (mm)					Waga (g)
P0116	160	4,0	2,8	1,8	1,4	230
P0117	180	4,0	2,8	1,8	1,6	290

P101 SZCZYPCE DO CIĘCIA BOCZNE

CHROMOWO-WANADOWE

Artykuł nr	L (mm)					Waga (g)
P1016	160	4,0	3,0	2,0	1,6	220
P1017	180	4,0	3,0	2,0	1,6	300

P091 SZCZYPCE DO CIĘCIA BOCZNE WZMOCNIONE

CHROMOWO-WANADOWE

Artykuł nr	L (mm)					Waga (g)
P0917	180	5,0	3,5	2,4	2,0	280
P0918	200	5,0	3,5	2,4	2,0	290

P102 SZCZYPCE DO CIĘCIA I ŚCiąGANIA IZOLACJI

CHROMOWO-WANADOWE

Artykuł nr	L (mm)	Ściągacz izolacji		Waga (g)
		mm ²	AWG	
P1026	160	1,5 - 2,5	15 - 13	290

P05 SZCZYPCE DO CIĘCIA KABLI

CHROMOWO-WANADOWE

Artykuł nr	L (mm)	mm ²	ø mm	Waga (g)
P0518	200	38	11,5	360

P111 SZCZYPCE PROSTE

CHROMOWO-WANADOWE

Artykuł nr	L (mm)	○ (mm)	◐ (mm)	◑ (mm)	● (mm)	Waga (g)
P1116	160	4,0	2,8	1,8	1,4	170
P1118	200	4,0	3,0	2,0	1,6	250

P121 SZCZYPCE O ZAGIĘTYCH SZCZĘKACH

CHROMOWO-WANADOWE

Artykuł nr	L (mm)	○ (mm)	◐ (mm)	◑ (mm)	● (mm)	Waga (g)
P1218	200	4,0	3,0	2,0	1,6	250

P141 SZCZYPCE O PŁASKICH SZCZĘKACH (PŁASKOSZCZYPY)

CHROMOWO-WANADOWE

Artykuł nr	L (mm)	Waga (g)
P1416	160	250

P611 SZCZYPCE DO CIĘCIA CZOŁOWE

CHROMOWO-WANADOWE

Artykuł nr	L (mm)	○ (mm)	◐ (mm)	◑ (mm)	● (mm)	Waga (g)
P6118	200	5,0	3,5	2,4	2,0	390

P08104S KPL. SZCZYPCE 4 SZT.

CHROMOWO-WANADOWE

Zawartość zestawu:

P0817	Kombinerki 7"
P0917	Szczypce do cięcia boczne 7"
P1118	Szczypce proste 8"
P28210	Szczypce nastawne 10"

P06 SZCZYPCE ELEKTRONICZNE

CHROMOWO-WANADOWE

Artykuł nr	Rozmiar	L (mm)	Maks. średnica przecinanego materiału (mm)	Waga (g)
P066	6"	160	2,5	130

Wielozadaniowe szczypce umożliwiają:

- chwytanie,
- ściąganie izolacji,
- cięcie,
- zarabianie złączy nieizolowanych.

P079 KOMBINERKI

CHROMOWO-WANADOWE

Artykuł nr	Rozmiar	L (mm)	Maks. średnica przecinanego materiału (mm)	Waga (g)
P079	9"	225	3,0	410

P17 OBCĘGI

CHROMOWO-WANADOWE, CZARNE

Artykuł nr	Rozmiar	L (mm)	Waga (g)
P178	8"	200	400

P1810 OBCĘGI WĄSKIE WYDŁUŻONE

CHROMOWO-WANADOWE, CZARNE

Artykuł nr	Rozmiar	L (mm)	Waga (g)
P1810	10"	250	440

P7101 SZCZYPCE MINI ZAGIĘTE 45°

STAL CHROMOWO-NIKLOWA ULEPSZONA CIEPLNIE

Artykuł nr	L (mm)	Waga (g)
P7101	140	90

- sprężyna rozwierająca szczypce

P7102 SZCZYPCE MINI DO CIĘCIA CZOŁOWE

STAL CHROMOWO-NIKŁOWA ULEPSZONA CIEPLNIE

Artykuł nr	L (mm)	Waga (g)
P7102	110	90

- sprężyna rozwierająca szczypce
- maks. średnica ciętego drutu - \varnothing 1,25 mm

P7103 SZCZYPCE MINI DO CIĘCIA BOCZNE

STAL CHROMOWO-NIKŁOWA ULEPSZONA CIEPLNIE

Artykuł nr	L (mm)	Waga (g)
P7103	115	90

- sprężyna rozwierająca szczypce
- maks. średnica ciętego drutu - \varnothing 1,25 mm

P7104 SZCZYPCE MINI KOMBINERKI PROSTE

STAL CHROMOWO-NIKŁOWA ULEPSZONA CIEPLNIE

Artykuł nr	L (mm)	Waga (g)
P7104	120	90

- sprężyna rozwierająca szczypce
- maks. średnica ciętego drutu - \varnothing 1,25 mm

P7105 SZCZYPCE MINI PROSTE DŁUGIE

STAL CHROMOWO-NIKŁOWA ULEPSZONA CIEPLNIE

Artykuł nr	L (mm)	Waga (g)
P7105	135	90

- sprężyna rozwierająca szczypce
- maks. średnica ciętego drutu - \varnothing 1,25 mm

P7601 SZCZYPCE DŁUGIE PROSTE

CHROMOWO-MOLIBDENOWE

Artykuł nr	Rozmiar	L (mm)	Waga (g)
P7601	11"	275	330

P7602 SZCZYPCE DŁUGIE WYGIĘTE 45°

CHROMOWO-MOLIBDENOWE

Artykuł nr	Rozmiar	L (mm)	Waga (g)
P7602	11"	275	330

P7603 SZCZYPCE DŁUGIE WYGIĘTE 90°

CHROMOWO-MOLIBDENOWE

Artykuł nr	Rozmiar	L (mm)	Waga (g)
P7603	11"	275	330

P7607-09 SZCZYPCE DŁUGIE DO PRZEWODÓW

CHROMOWO-MOLIBDENOWE

Artykuł nr	Rozmiar (mm)	Długość (mm)	Waga (g)
P7607	8	275	330
P7608	13	275	330
P7609	19	275	330

Zastosowanie: do zdejmowania przewodów świec, gumowych, paliwowych itd.

P7701 KOMBINERKI PRZEGUBOWE

CHROMOWO-WANADOWE

Artykuł nr	Rozmiar	L (mm)	Waga (g)
P7701	8"	200	250

Dwukrotnie zwiększona siła nacisku dzięki konstrukcji przegubowej.

P7702 SZCZYPCE DO CIĘCIA PRZEGUBOWE

CHROMOWO-WANADOWE

Artykuł nr	Rozmiar	L (mm)	Waga (g)
P7702	7"	180	220

Dwukrotnie zwiększona siła nacisku dzięki konstrukcji przegubowej.

P80 KOMBINERKI Z AUTOMATYCZNYM OTWARCIEM

CHROMOWO-MOLIBDENOWE

Artykuł nr	Rozmiar	L (mm)	Waga (g)
P8006	6"	150	205
P8007	7"	180	260
P8008	8"	200	375

- tworzywo rękojeści odporne na smary, oleje, benzynę itp.
- specjalna sprężyna zamocowana na osi automatycznie otwiera szczęki

P81 SZCZYPCE PROSTE Z AUTOMATYCZNYM OTWARCIEM

CHROMOWO-MOLIBDENOWE

Artykuł nr	Rozmiar	L (mm)	Waga (g)
P8106	6"	150	160
P8108	8"	200	260

- tworzywo rękojeści odporne na smary, oleje, benzynę itp.
- specjalna sprężyna zamocowana na osi automatycznie otwiera szczęki

P82 SZCZYPCE ZAGIĘTE Z AUTOMATYCZNYM OTWARCIEM

CHROMOWO-MOLIBDENOWE

Artykuł nr	Rozmiar	L (mm)	Waga (g)
P8206	6"	150	155
P8208	8"	200	255

- tworzywo rękojeści odporne na smary, oleje, benzynę itp.
- specjalna sprężyna zamocowana na osi automatycznie otwiera szczęki

P8 SZCZYPCE DO CIĘCIA Z AUTOMATYCZNYM OTWARCIEM

CHROMOWO-MOLIBDENOWE

Artykuł nr	Rozmiar	L (mm)	Waga (g)
P8505	5"	125	160
P8606	6"	150	195
P8707	7"	180	280

- tworzywo rękojeści odporne na smary, oleje, benzynę itp.
- specjalna sprężyna zamocowana na osi automatycznie otwiera szczęki

P88 SZCZYPCE DO ŚCIĄGANIA IZOLACJI Z AUTOMATYCZNYM OTWARCIEM

CHROMOWO-MOLIBDENOWE

Artykuł nr	Rozmiar	L (mm)	Waga (g)
P8806	6"	150	155

- tworzywo rękojeści odporne na smary, oleje, benzynę itp.
- specjalna sprężyna zamocowana na osi automatycznie otwiera szczęki

P93 SZCZYPCE DO CIĘCIA KABLI

CHROMOWO-MOLIBDENOWE

Artykuł nr	Rozmiar	L (mm)	Waga (g)
P9306	6"	150	180
P9310	10"	250	400

- tworzywo rękojeści odporne na smary, oleje, benzynę itp.

P20A NOŻYCE DŹWIGNIOWE DO BLACHY

CHROMOWO-MOLIBDENOWE

Artykuł nr	Rozmiar	L (mm)	Waga (g)
P2010LA	10"	250	395
P2010SA	10"	250	395
P2010RA	10"	250	395

- twardość krawędzi tnących: 60÷62 HRC
- cięcie blachy stalowej do 1,2 mm
- cięcie blachy stalowej nierdzewnej do 0,7 mm

P15808 NOŻYCE UNIWERSALNE 8"

Ostrza wykonane ze stali nierdzewnej, 3,0 mm, HRC53.

P27 SZCZYPCE NASTAWNE

CHROMOWO-WANADOWE

Artykuł nr	Rozmiar	L (mm)	Waga (g)
P2710	10"	250	380
P2712	12"	300	740
P2716	16"	400	1150

P28 SZCZYPCE NASTAWNE

CHROMOWO-WANADOWE

Artykuł nr	Rozmiar	L (mm)	Waga (g)
P2810	10"	250	430
P2812	12"	300	530

P282 SZCZYPCE NASTAWNE Z AUTOMATYCZNĄ BLOKADĄ

CHROMOWO-WANADOWE

Artykuł nr	L (mm)	Rozstaw szczęk	Waga (g)
P28210	250	0 ~ 36 mm	360
P28212	300	0 ~ 46 mm	590

P30M SZCZYPCE ZACISKOWE "MORS"

CHROMOWO-WANADOWO-MOLIBDENOWE, NIKLOWANE

Artykuł nr	Rozmiar	L (mm)	Waga (g)
P30M07A	7"	180	360
P30M10A	10"	250	540

P30M-C SZCZYPCE ZACISKOWE "MORS" Z OSŁONĄ RĘKOJEŚCI

CHROMOWO-MOLIBDENOWE, NIKLOWANE

Artykuł nr	Rozmiar	L (mm)	Waga (g)
P30M07C	7"	180	360
P30M10C	10"	250	540

Rękojeść ze stali chromowo-molibdenowej.
Końcówka zaciskowa ze stali chromowo-wanadowej.

P32M SZCZYPCE ZACISKOWE "MORS"

CHROMOWO-WANADOWO-MOLIBDENOWE, NIKLOWANE

Artykuł nr	Rozmiar	L (mm)	Waga (g)
P32M05A	5"	125	175
P32M07A	7"	180	330
P32M10A	10"	250	560

P32M-C SZCZYPCE ZACISKOWE "MORS" Z OSŁONĄ RĘKOJEŚCI

CHROMOWO-MOLIBDENOWE, NIKLOWANE

Artykuł nr	Rozmiar	L (mm)	Waga (g)
P32M07C	7"	180	330
P32M10C	10"	250	560

Rękojeść ze stali chromowo-molibdenowej.
Końcówka zaciskowa ze stali chromowo-wanadowej.

P36M SZCZYPCE ZACISKOWE "MORS"

CHROMOWO-WANADOWO-MOLIBDENOWE, NIKLOWANE

Artykuł nr	Rozmiar	L (mm)	Waga (g)
P36M06A	6"	150	180
P36M09A	9"	225	360

P36M-C SZCZYPCE ZACISKOWE "MORS" Z OSŁONĄ RĘKOJEŚCI

CHROMOWO-MOLIBDENOWE, NIKLOWANE

Artykuł nr	Rozmiar	L (mm)	L (mm)
P36M06C	6"	150	180
P36M09C	9"	225	360

Rękojeść ze stali chromowo-molibdenowej.
Końcówka zaciskowa ze stali chromowo-wanadowej.



P32M03S KPL. SZCZYPIEC ZACISKOWYCH "MORS"

CHROMOWO-MOLIBDENOWO-WANADOWE

Zawartość zestawu:

P36M06A	1 szt.
P32M07A	1 szt.
P32M10A	1 szt.



P52M SZCZYPCE ZACISKOWE "MORS"

CHROMOWO-WANADOWO-MOLIBDENOWE, NIKLOWANE

Artykuł nr	Rozmiar	L (mm)	Waga (g)
P52M10	10"	250	520

Rękojeść ze stali chromowo-molibdenowej.
Końcówka zaciskowa ze stali chromowo-wanadowej.



P52N10 MORS UNIWERSALNY 10"

CHROMOWO-WANADOWO-MOLIBDENOWE



P37M SZCZYPCE ZACISKOWE BLACHARSKIE TYP C

CHROMOWO-MOLIBDENOWE, NIKLOWANE

Artykuł nr	Rozmiar	L (mm)	Waga (g)
P37M11A	11"	275	720
P37M18A	18"	450	1100

P38M SZCZYPCE ZACISKOWE BLACHARSKIE TYP W

CHROMOWO-MOLIBDENOWE, NIKLOWANE

Artykuł nr	Rozmiar	L (mm)	Waga (g)
P38M09A	9"	225	650
P38M11A	11"	275	720

P53M SZCZYPCE ZACISKOWE BLACHARSKIE TYP "C" ZE STOPKĄ

CHROMOWO-WANADOWO-MOLIBDENOWE, NIKLOWANE

Artykuł nr	Rozmiar	L (mm)	Waga (g)
P53M11	11"	275	730
P53M18	18"	450	1150

P54M SZCZYPCE ZACISKOWE BLACHARSKIE PŁASKIE

CHROMOWO-MOLIBDENOWE, NIKLOWANE

Artykuł nr	Rozmiar	L (mm)	Waga (g)
P54M10A	10"	250	650

P266 SZCZYPCE DO PIERŚCIENI SEGERA Z WYMIENNYMI KOŃCÓWKAMI

Artykuł nr	Rozmiar	L (mm)	Waga (g)
P266	6"	150	200

Zakres rozwarcia dla pierścieni wewnętrznych: 12-50 mm (1/2"-2").
 Zakres rozwarcia dla pierścieni zewnętrznych: 12-50 mm (1/2"-2").
 Do użytku z wewnętrznymi lub zewnętrznymi pierścieniami osadczymi.
 Z czterema końcówkami wymiennymi:
 - 1 końcówka 90° ϕ 1,5
 - 1 końcówka 45° ϕ 1,5
 - 2 końcówki proste (ϕ 1,2, ϕ 1,5)

AG010001 SZCZYPCE DO PIERŚCIENI SEGERA WEWNĘTRZNE PROSTE 5"
CHROMOWO-WANADOWE
ZAKRES: 6-15 mm
AG010002 SZCZYPCE DO PIERŚCIENI SEGERA WEWNĘTRZNE PROSTE 7"
CHROMOWO-WANADOWE
ZAKRES: 12-65 mm
AG010003 SZCZYPCE DO PIERŚCIENI SEGERA WEWNĘTRZNE PROSTE 9"
CHROMOWO-WANADOWE
ZAKRES: 32-80 mm



AG010004 SZCZYPCE DO PIERŚCIENI SEGERA
WEWNĘTRZNE WYGIĘTE 5"

CHROMOWO-WANADOWE
ZAKRES: 6-15 mm

AG010005 SZCZYPCE DO PIERŚCIENI SEGERA
WEWNĘTRZNE WYGIĘTE 7"

CHROMOWO-WANADOWE
ZAKRES: 12-65 mm

AG010006 SZCZYPCE DO PIERŚCIENI SEGERA
WEWNĘTRZNE WYGIĘTE 9"

CHROMOWO-WANADOWE
ZAKRES: 32-80 mm



AG010007 SZCZYPCE DO PIERŚCIENI SEGERA
ZEWNĘTRZNE PROSTE 5"

CHROMOWO-WANADOWE
ZAKRES: 3-15 mm

AG010008 SZCZYPCE DO PIERŚCIENI SEGERA
ZEWNĘTRZNE PROSTE 7"

CHROMOWO-WANADOWE
ZAKRES: 10-40 mm

AG010009 SZCZYPCE DO PIERŚCIENI SEGERA
ZEWNĘTRZNE PROSTE 9"

CHROMOWO-WANADOWE
ZAKRES: 32-80 mm



AG010010 SZCZYPCE DO PIERŚCIENI SEGERA
ZEWNĘTRZNE WYGIĘTE 5"

CHROMOWO-WANADOWE
ZAKRES: 6-15 mm

AG010011 SZCZYPCE DO PIERŚCIENI SEGERA
ZEWNĘTRZNE WYGIĘTE 7"

CHROMOWO-WANADOWE
ZAKRES: 10-40 mm

AG010012 SZCZYPCE DO PIERŚCIENI SEGERA
ZEWNĘTRZNE WYGIĘTE 9"

CHROMOWO-WANADOWE
ZAKRES: 32-80 mm



AG010002S KPL. SZCZYPIEC 7" DO PIERŚCIENI SEGERA

Zawartość zestawu:

- | | |
|----------|---|
| AG010002 | 1 szt. - szczypce do pierścieni Segera proste, wewnętrzne 7" |
| AG010005 | 1 szt. - szczypce do pierścieni Segera wygięte, wewnętrzne 7" |
| AG010008 | 1 szt. - szczypce do pierścieni Segera proste, zewnętrzne 7" |
| AG010011 | 1 szt. - szczypce do pierścieni Segera wygięte, zewnętrzne 7" |



P9508A

**SZCZYPCE DO PIERŚCIENI SEGERA WYDŁUŻONE
8-1/2" WEWNĘTRZNE PROSTE**

CHROMOWO-WANADOWE

Zakres: 10 - 32 mm
Bardzo długa część robocza umożliwia pracę w trudnodostępnych miejscach.



P9508B

**SZCZYPCE DO PIERŚCIENI SEGERA WYDŁUŻONE
8-1/2" ZEWNĘTRZNE PROSTE**

CHROMOWO-WANADOWE

Zakres: 10 - 32 mm
Bardzo długa część robocza umożliwia pracę w trudnodostępnych miejscach.



P9508C

**SZCZYPCE DO PIERŚCIENI SEGERA WYDŁUŻONE
8-1/2" WEWNĘTRZNE WYGIĘTE**

CHROMOWO-WANADOWE

Zakres: 10 - 32 mm
Bardzo długa część robocza umożliwia pracę w trudnodostępnych miejscach.



P9508D

**SZCZYPCE DO PIERŚCIENI SEGERA WYDŁUŻONE
8-1/2" ZEWNĘTRZNE WYGIĘTE**

CHROMOWO-WANADOWE

Zakres: 10 - 32 mm
Bardzo długa część robocza umożliwia pracę w trudnodostępnych miejscach.



P9512

SZCZYPCE PROSTE BARDZO DŁUGIE 12"

CHROMOWO-WANADOWE

Długość - 300 mm
Waga 250 g
Zastosowanie: operowanie w głębokich, trudnodostępnych miejscach.



P9920A

**SZCZYPCE DO PIERŚCIENI SEGERA BARDZO
DŁUGIE 20" WEWNĘTRZNE PROSTE**

CHROMOWO-WANADOWE

Zakres: 165 - 300 mm
Długość - 508 mm
Waga - 1650 g

Artykuł nr

Opis

P9920-ST

Końcówka prosta szczypiec



P9920B

SZCZYPCE DO PIERŚCIENI SEGERA BARDZO DŁUGIE 20" WEWNĘTRZNE WYGIĘTE

CHROMOWO-WANADOWE

Zakres: 165 - 300 mm
Długość - 508 mm
Waga - 1650 g

Artykuł nr	Opis
P9920-BT	Końcówka wygięta szczypiec



P9920C

SZCZYPCE DO PIERŚCIENI SEGERA BARDZO DŁUGIE 20" ZEWNĘTRZNE PROSTE

CHROMOWO-WANADOWE

Zakres: 165 - 300 mm
Długość - 508 mm
Waga - 1650 g

Artykuł nr	Opis
P9920-ST	Końcówka prosta szczypiec



P9920D

SZCZYPCE DO PIERŚCIENI SEGERA BARDZO DŁUGIE 20" ZEWNĘTRZNE WYGIĘTE

CHROMOWO-WANADOWE

Zakres: 165 - 300 mm
Długość - 508 mm
Waga - 1650 g

Artykuł nr	Opis
P9920-BT	Końcówka wygięta szczypiec



P55

NOŻYCE DO CIĘCIA PRĘTÓW

CHROMOWO-MOLIBDENOWE

Artykuł nr	L (mm)	Maks. średnica ciętego pręta (mm)	Waga (g)
P5512	300	5	800
P5524	600	10	2630
P5536	900	15	6150



AI040005

SZCZYPCE DO PIERŚCIENI OSADCZYCH Z NOSKIEM

AI040006

SZCZYPCE DO PIERŚCIENI OSADCZYCH PŁASKIE

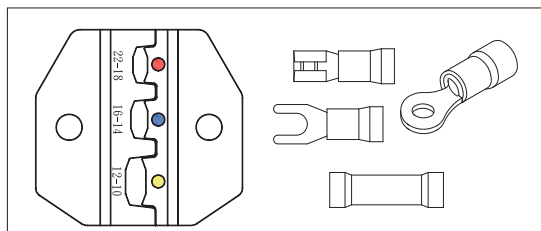

V1311A SZCZYPCE 10" DO ZŁĄCZ KONEKTOROWYCH 22-10 AWG (0.5 - 6 mm²)

Profesjonalne szczypce z mechanizmem zapadkowym, umożliwiają szybkie i wygodne zaciskanie końcówek konektorowych na przewodach.
Zastosowanie: złącza izolowane rurkowe

V1311A-11 SZCZĘKI SZCZYPCE V1311A

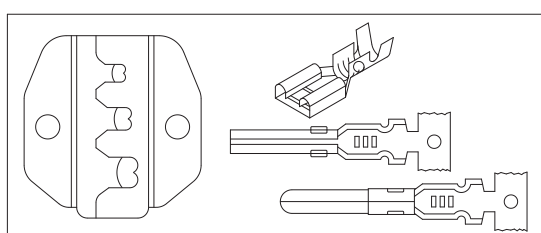

V1311B SZCZYPCE 10" DO ZŁĄCZ KONEKTOROWYCH 22-10 AWG (0.5 - 6 mm²)

Profesjonalne szczypce z mechanizmem zapadkowym, umożliwiają szybkie i wygodne zaciskanie końcówek konektorowych na przewodach.
Zastosowanie: złącza nieizolowane płaskie

V1311B-11 SZCZĘKI SZCZYPCE V1311B

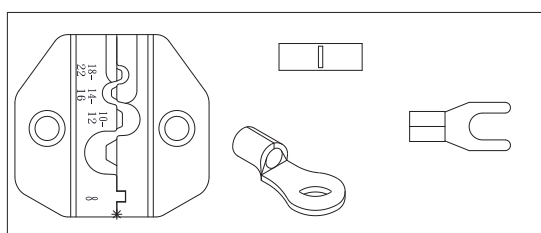

V1311E SZCZYPCE 10" DO ZŁĄCZ KONEKTOROWYCH 22-8 AWG (0.3 - 8 mm²)

Profesjonalne szczypce z mechanizmem zapadkowym, umożliwiają szybkie i wygodne zaciskanie końcówek konektorowych na przewodach.
Zastosowanie: złącza nieizolowane rurkowe

V1311E-11 SZCZĘKI SZCZYPCE V1311E



V1402 SZCZYPCE UNIWERSALNE WIELOFUNKCYJNE

Wielofunkcyjne, uniwersalne szczypce do zaciskania końcówek konektorowych izolowanych, nieizolowanych, ściągania izolacji, obcinania śrub, wyposażone w ostrza do cięcia przewodów.
Zastosowanie:
Do cięcia i ściągania izolacji z przewodów: 0,75 - 6 mm²
Do zaciskania złączy konektorowych nieizolowanych: 0,5 - 6 mm²
Do zaciskania złączy konektorowych nieizolowanych rurkowych: 0,5 - 6 mm²
Do zaciskania złączy konektorowych izolowanych: 0,5 - 6 mm²
Do cięcia śrub: M2,6 / M3 / M3,5 / M4 / M5



V1501 SZCZYPCE DO ŚCIĄGANIA IZOLACJI

Długość: 205 mm
Szczypce wyposażone są w regulację siły docisku szczęk oraz regulację długości ściąganej izolacji. Umożliwiają cięcie oraz ściąganie izolacji przewodów 8-26AWG (0.13 - 8 mm²) oraz zaciskanie złączy konektorowych izolowanych i nieizolowanych 10-22AWG (0.5-6 mm²)



V1505 SZCZYPCE DO ŚCIĄGANIA IZOLACJI

Szczypce umożliwiają łatwe i szybkie odizolowanie przewodów o przekroju od 0,5 do 6 mm². Długość odizolowania 5 - 25 mm. Posiadają regulację siły nacisku w zależności od twardości izolacji. Wyposażone w noże do cięcia przewodów.

Zakres cięcia w zależności od materiału:

Symbol				
Rodzaj drutu	drut miękki	drut średnio-twardy	drut twardy	drut fortepianowy
Materiał	miedź, aluminium	żelazo	stal	hartowana stal sprężynowa
Wytrzymałość ok. [N/mm ²]	220-250	750-800	1700-1800	2200-2300

 Narzędzia spełniają wymagania normy IEC 60900.
 Izolacja zgodna z normą VDE.
 Przeznaczone do pracy pod obciążeniem do 1000 V.

PV08 KOMBINERKI IZOLOWANE - 1000 V

CHROMOWO-MOLIBDENOWE

Artykuł nr	Rozmiar	L (mm)					Waga (g)
PV0817	7"	180	4,0	3,0	2,0	1,6	300

PV10 SZCZYPCE DO CIĘCIA IZOLOWANE - 1000 V

CHROMOWO-MOLIBDENOWE

Artykuł nr	Rozmiar	L (mm)					Waga (g)
PV1016	6"	160	4,0	3,0	2,0	1,6	240

PV11 SZCZYPCE PROSTE IZOLOWANE - 1000 V

CHROMOWO-MOLIBDENOWE

Artykuł nr	Rozmiar	L (mm)					Waga (g)
PV1118	8"	200	5,0	3,5	2,4	2,0	290

PV12 SZCZYPCE ZAGIĘTE IZOLOWANE - 1000 V

CHROMOWO-MOLIBDENOWE

Artykuł nr	Rozmiar	L (mm)					Waga (g)
PV1218	8"	200	4,0	3,0	2,0	1,6	290

PV28 SZCZYPCE NASTAWNE IZOLOWANE - 1000 V

CHROMOWO-MOLIBDENOWE

Artykuł nr	Rozmiar	L (mm)	Waga (g)
PV2810	10"	250	280



PV40 SZCZYPCE PROSTE WALCOWE IZOLOWANE - 1000 V

CHROMOWO-MOLIBDENOWE

Artykuł nr	Rozmiar	L (mm)	Waga (g)
PV4006	6"	160	170



PV156 SZCZYPCE DO ŚCIĄGANIA IZOLACJI IZOLOWANE - 1000 V

CHROMOWO-MOLIBDENOWE

Artykuł nr	Rozmiar	L (mm)	Waga (g)
PV156	6"	160	190



PV051 SZCZYPCE DO CIĘCIA KABLI IZOLOWANE - 1000 V

CHROMOWO-MOLIBDENOWE

Artykuł nr	Rozmiar	L (mm)	Waga (g)
PV0510	10"	250	430

Zastosowanie: do cięcia kabli, przewodów miedzianych i aluminiowych.
Maks. średnica ciętego przewodu - 11,5 mm
Maks. przekrój ciętego przewodu - 38 mm²



DV13 WKRĘTAKI PŁASKIE I KRZYŻAKOWE IZOLOWANE - 1000 V

CHROMOWO-WANADOWE

Artykuł nr	Rozmiar	Długość grota (mm)	Długość całkowita (mm)
DV13S275	2,5	75	173
DV13S3100	3,0	100	198
DV13S4100	4,0	100	198
DV13S5125	5,5	125	229
DV13S6150	6,5	150	260
DV13S8175	8,0	175	295
DV13P060	PH0	60	158
DV13P180	PH1	80	184
DV13P2100	PH2	100	210
DV13P3150	PH3	150	270



DV13PP07S KPL. WKRĘTAKÓW IZOLOWANYCH - 1000 V

Zawartość zestawu:

DV13S	3 szt. - wkrętaki izolowane płaskie: 4,0x100; 5,5x125; 6,5x150
DV13P	3 szt. - wkrętaki izolowane krzyżakowe: PH0x60; PH1x80; PZ2x100
	1 szt. - izolowany próbnik napięcia 220÷250 V

Opakowanie: kaseta plastikowa

DV41 WKRĘTAKI NASADOWE 6 KT. IZOLOWANE - 1000 V

CHROMOWO-WANADOWE

Artykuł nr	Rozmiar (6 kt)	Długość grota (mm)	Długość całkowita (mm)
DV41M6	6	125	235
DV41M7	7	125	235
DV41M8	8	125	235
DV41M10	10	125	235
DV41M13	13	125	235

DV41M06S KPL. WKRĘTAKÓW NASADOWYCH IZOLOWANYCH - 1000 V

Zawartość zestawu:

DV41 6 szt. - wkrętaki nasadowe 6-kt. izolowane: 5, 6, 7, 8, 10, 13 mm

Opakowanie: pudełko plastikowe

MKV8 NÓŻ MONTERSKI IZOLOWANY 1000 V

 Długość całkowita L=200 mm
 Długość ostrza: 50 mm



D03PR06S KPL. WKREŃTAKÓW HERKULESA
Z WIESZAKIEM 6 SZT.

CHROMOWO-MOLIBDENOWO-WANADOWE, SILNIE MAGNETYCZNE

Zawartość zestawu:

3 szt. - wkręćtaki płaskie: 4.0x80, 6.5x100, 8.0x150

3 szt. - wkręćtaki krzyżakowe: PH1x80, PH2x100, PH3x125



Spełnia wymogi normy DIN 5263.



D04PP08S KPL. WKREŃTAKÓW FULL STAR 8 SZT.

CHROMOWO-MOLIBDENOWO-WANADOWY, SILNIE MAGNETYCZNY

Zawartość zestawu:

D04S 4 szt. - wkręćtaki płaskie: 4.0x80, 5.5x125, 6.5x38, 6.5x150

D04P 4 szt. - wkręćtaki krzyżakowe: PH1x80, PH2x38, PH2x100, PH3x150

Opakowanie: pudełko plastikowe

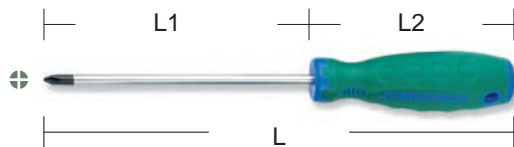

D71P WKREŃTAK KRZYŻAKOWY PH
Z UCHWYTEM BEZPOŚLIZGOWYM

CHROMOWO-MOLIBDENOWO-WANADOWY

Artykuł nr	Rozmiar	Średnica grota (mm)	L1 (mm)	L2 (mm)	L (mm)
D71P060	PH0	3	60	90	150
D71P138	PH1	5	38	56	94
D71P175	PH1	5	75	110	185
D71P180	PH1	5	80	110	190
D71P1150	PH1	5	150	110	260
D71P1300	PH1	5	300	110	410
D71P1400	PH1	5	400	110	510
D71P238	PH2	6	38	56	94
D71P2100	PH2	6	100	119	219
D71P2150	PH2	6	150	119	269
D71P2250	PH2	6	250	119	369
D71P2300	PH2	6	300	119	419
D71P2400	PH2	6	400	119	519
D71P3125	PH3	8	125	129	254
D71P3150	PH3	8	150	129	279
D71P3400	PH3	8	400	129	529
D71P3500	PH3	8	500	129	629

- ergonomiczna rękojeść antypoślizgowa
- tworzywo rękojeści odporne na smary, oleje, benzynę itp.
- końcówka grota silnie magnetyczna
- spełnia wymogi normy DIN 5263

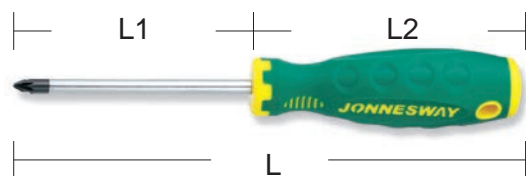

- ergonomiczna rękojeść antypoślizgowa
- tworzywo rękojeści odporne na smary, oleje, benzynę itp.
- końcówka grota silnie magnetyczna
- spełnia wymogi normy DIN 5263

D71Z WKREŃTAK KRZYŻAKOWY PZ Z UCHWYTEM BEZPOŚLIZGOWYM

CHROMOWO-MOLIBDENOWO-WANADOWY

Artykuł nr	Rozmiar	Średnica grota (mm)	L1 (mm)	L2 (mm)	L (mm)
D71Z180	PZ1	5	80	110	190
D71Z238	PZ2	6	38	56	94
D71Z2100	PZ2	6	100	119	219
D71Z3125	PZ3	8	125	129	254



- ergonomiczna rękojeść antypoślizgowa
- tworzywo rękojeści odporne na smary, oleje, benzynę itp.
- końcówka grota silnie magnetyczna
- spełnia wymogi normy DIN 5263

D71S WKREŃTAK PŁASKI Z UCHWYTEM BEZPOŚLIZGOWYM

CHROMOWO-MOLIBDENOWO-WANADOWY

Artykuł nr	Rozmiar	Średnica grota (mm)	L1 (mm)	L2 (mm)	L (mm)
D71S250	2.4	2.4	50	73	123
D71S360	3.0	3	60	73	133
D71S480	4.0	4	80	90	170
D71S538	5.5	5	38	56	94
D71S575	5.5	5	75	110	185
D71S5125	5.5	5	125	110	225
D71S5200	5.5	5	200	110	310
D71S5300	5.5	5	300	110	410
D71S638	6.5	6	38	56	94
D71S6100	6.5	6	100	119	219
D71S6150	6.5	6	150	119	269
D71S6400	6.5	6	400	119	519
D71S8150	8.0	7	150	129	279
D71S8200	8.0	7	200	129	329
D71S9175	9.5	8	175	129	304

D71PP08S KOMPLET WKREŃTAKÓW Z UCHWYTEM BEZPOŚLIZGOWYM 8 SZT.

CHROMOWO-MOLIBDENOWO-WANADOWE

Zawartość zestawu:

D71P	4 szt. - wkrętki krzyżakowe: PH1x80, PH2x38, PH2x100, PH3x150
D71S	4 szt. - wkrętki płaskie: 4x80, 5.5x125, 6.5x38, 6.5x150

Opakowanie: pudełko plastikowe

D71C105S KPL. WKREŃTAKÓW Z UCHWYTEM BEZPOŚLIZGOWYM 5 SZT.

CHROMOWO-MOLIBDENOWO-WANADOWE

Zawartość zestawu:

D71P	2 szt. - wkrętki krzyżakowe: PH1x80, PH2x100
D71S	3 szt. - wkrętki płaskie 4x80, 5.5x125, 6.5x150



- ergonomiczna rękojeść antypoślizgowa
- tworzywo rękojeści odporne na smary, oleje, benzynę itp.
- końcówka grota silnie magnetyczna
- spełnia wymogi normy DIN50150

D71T WKRETKAK TORX Z UCHWYTEM BEZPOŚLIZGOWYM

CHROMOWO-MOLIBDENOWO-WANADOWY

Artykuł nr	Rozmiar	Średnica grota (mm)	L1 (mm)	L2 (mm)	L (mm)
D71T5	T5	3	60	73	133
D71T6	T6	3	60	73	133
D71T7	T7	3	60	73	133
D71T8	T8	3	60	73	133
D71T9	T9	3	60	73	133
D71T10	T10	4	80	90	170
D71T15	T15	4	80	90	170
D71T20	T20	5	100	110	210
D71T25	T25	5	100	110	210
D71T27	T27	6	100	119	219
D71T30	T30	7	125	119	244
D71T40	T40	8	150	129	279
D71T45	T45	8	200	129	329
D71T50	T50	10	200	129	329
D71400T10	T10	4	400	90	490
D71400T15	T15	4	400	90	490
D71400T20	T20	5	400	110	510
D71400T25	T25	5	400	110	510
D71400T30	T30	7	400	129	529



D71T107S KPL. WKRETKAKÓW TORX 7 SZT. Z UCHWYTEM BEZPOŚLIZGOWYM

CHROMOWO-MOLIBDENOWO-WANADOWE

Zawartość zestawu:

7 szt. wkrętek Torx: T10, T15, T20, T25, T27, T30, T40

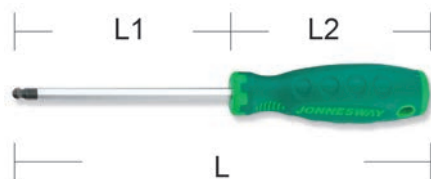

D71HB WKRETKAK AMPULOWY Z UCHWYTEM BEZPOŚLIZGOWYM

CHROMOWO-MOLIBDENOWO-WANADOWY

Artykuł nr	Rozmiar	Średnica grota (mm)	L1 (mm)	L2 (mm)	L (mm)
D71HB3	3	3	100	73	173
D71HB4	4	4	100	90	190
D71HB5	5	5	100	110	210
D71HB6	6	6	125	119	244
D71HB8	8	8	150	129	279

D71N WKREŹAK NASADOWY Z UCHWYTEM BEZPOŚLIZGOWYM

CHROMOWO-WANADOWY

Artykuł nr	Rozmiar	Rozmiar (mm)	L1 (mm)	L2 (mm)	L (mm)
D715N06	6	7	125	119	244
D715N07	7	7	125	119	244
D715N08	8	7	125	119	244
D715N09	9	7	125	119	244
D715N10	10	7	125	119	244
D715N11	11	7	125	119	244
D715N12	12	8	125	119	244
D715N13	13	8	125	119	244

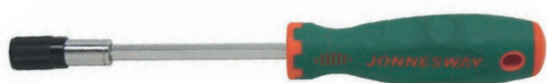
D71H2125 WKREŹAK Z UCHWYTEM DO BITÓW 1/4"
D70S

D70 WKREŹAK DO POBIJANIA

CHROMOWO-MOLIBDENOWO-WANADOWY

Artykuł nr	Rozmiar	L1 (mm)	L2 (mm)	L (mm)	Waga (g)
D70P175	PH1	75	107	182	95
D70P2100	PH2	100	127	227	152
D70P3125	PH3	125	144	269	268
D70S5100	5.5	100	107	207	99
D70S6125	6.5	125	127	252	159
D70S6150	6.5	150	127	277	165
D70S8150	8.0	150	144	294	250
D70S8200	8.0	200	144	344	269
D70S9175	9.5	175	144	319	293
D70S9200	9.5	200	144	344	301
D70S9250	9.5	250	144	394	317

D70P

D70PP10S KOMPLET WKREŹAKÓW DO POBIJANIA 10 SZT.

CHROMOWO-MOLIBDENOWO-WANADOWE

Zawartość zestawu:

D70PU450	1 szt. - chwytak magnetyczny L-450 mm
D70P	4 szt. - wkręćaki krzyżakowe: PH1x75, PH2x100, PH3x125, PH2x38
D70S	5 szt. - wkręćaki płaskie: 5.5x100, 6.5x125, 8.0x150, 9.5x175, 6.5x38

Opakowanie: pudełko plastikowe





D70PU450

**CHWYTAK MAGNETYCZNY
TELESKOPOWY L=450 MM**



AG010184

WKRETAK ELASTYCZNY

Artykuł nr	Rozmiar	L1 (mm)	L2 (mm)	L (mm)
AG010184A	6-kt. wewn. 1/4"	147	102	249
AG010184B	6 mm	147	102	249
AG010184C	7 mm	147	102	249
AG010184D	8 mm	147	102	249
AG010184E	10 mm	147	102	249
AG010184F	kw. zewn. 1/4"	147	102	249



D3750P06S

**KOMPLET WKRETAKÓW PRECYZYJNYCH
PŁASKICH I KRZYŻAKOWYCH 6 SZT.**

CHROMOWO-MOLIBDENOWO-WANADOWE

Zawartość zestawu:

Artykuł nr	Rozmiar	L1 (mm)	L2 (mm)	L (mm)
D3750P00	PH00	50	99	149
D3750P0	PH0	50	99	149
D3750P1	PH1	50	99	149
D3750S20	2.0	50	99	149
D3750S24	2.4	50	99	149
D3750S30	3.0	50	99	149



D3750T06S

**KOMPLET WKRETAKÓW PRECYZYJNYCH
TORX 6 SZT.**

CHROMOWO-MOLIBDENOWO-WANADOWE

Zawartość zestawu:

Artykuł nr	Rozmiar	L1 (mm)	L2 (mm)	L (mm)
D3750T5	T5	50	99	149
D3750T6	T6	50	99	149
D3750T7	T7	50	99	149
D3750T8	T8	50	99	149
D3750T9	T9	50	99	149
D3750T10	T10	50	99	149

S29H2180S KPL. 180 SZT. KOŃCÓWEK BIT 1/4" L-25 MM

Zawartość zestawu:

D125P	20 szt. - końcówki bit krzyżakowe PH: PH1 (10 szt.), PH2 (10 szt.)
D125Z	20 szt. - końcówki bit krzyżakowe PZ: PZ1 (10 szt.), PZ2 (10 szt.)
D125H	70 szt. - końcówki bit ampulowe: 1.5 mm (10 szt.), 2 mm (10 szt.), 2.5 mm (10 szt.), 3 mm (10 szt.), 4 mm (10 szt.), 5 mm (10 szt.), 6 mm (10 szt.)
D125T	70 szt. - końcówki bit Torx: T10 (10 szt.), T15 (10 szt.), T20 (10 szt.), T25 (10 szt.), T27 (10 szt.), T30 (10 szt.), T40 (10 szt.)

DBT31B KPL. 31 SZT. KOŃCÓWEK WKRĘTAKOWYCH 1/4"

Zawartość zestawu:

D125P	3 szt. - końcówki bit krzyżakowe: PH1, PH2, PH3
D125F	3 szt. - końcówki bit płaskie: 4.0, 5.5, 6.5 mm
D125Z	6 szt. - końcówki bit krzyżakowe PZ: PZ1 (2 szt.), PZ2 (2 szt.), PZ3 (2 szt.)
D125H	3 szt. - końcówki bit ampulowe: 4, 5, 6 mm
D125T	15 szt. - końcówki bit Torx: T10 (2 szt.), T15 (3 szt.), T20 (2 szt.), T25 (3 szt.), T30 (3 szt.), T40 (2 szt.)
D160MH1QD	1 szt. - przedłużka do bitów zatrzaskowa

DR0119S WKRĘTAK GRZECHOTKOWY Z KOŃCÓWKAMI 19 SZT.

Zawartość zestawu:

	1 szt. - wkrętak grzechotkowy
D125P	2 szt. - końcówki bit krzyżakowe PH: PH1, PH2
D125Z	2 szt. - końcówki bit krzyżakowe PZ: PZ1, PZ2
D125S	2 szt. - końcówki bit płaskie: 4, 7 mm
D125T	6 szt. - końcówki bit Torx: T10, T15, T20, T25, T30, T40
D125H	6 szt. - końcówki bit ampulowe: 2, 2.5, 3, 4, 5, 6 mm

DR0253S WKRĘTAK PRZEGUBOWY Z KPL. KOŃCÓWEK I NASADEK 1/4" 52 SZT.

Zawartość zestawu:

	1 szt. - wkrętak grzechotkowy przegubowy 1/4"
	3 szt. końcówki PH1, PH2, PH3, L=25
	4 szt. końcówki PZ0, PZ1, PZ2, PZ3 L=25 mm
	4 szt. końcówki płaskie 3, 4, 5.5, 7 mm L=25 mm
	6 szt. końcówki ampulowe: 2, 2.5, 3, 4, 5, 6 mm L=25 mm
	10 szt. końcówki TORX: T6, T8, T9, T10, T15, T20, T25, T27, T30, T40 L=25 mm
	8 szt. końcówki TORX z otworem: T8, T10, T15, T20, T25, T27, T30, T40 L=25 mm
	10 szt. nasadek 1/4" metrycznych: 4, 5, 6, 7, 8, 9, 10, 11, 12, 13 mm
	5 szt. nasadek 1/4" calowych: 3/16", 1/4", 5/16", 3/8", 1/2"
	1 szt. adapter 6-kt. 1/4" x kw. 1/4"
	1 szt. uchwyt magnetyczny do bitów 1/4"



RD01032S

KPL. BITÓW WZMOCNIONYCH
Z GRZECHOTKĄ 1/4" 32 SZT.

Zawartość zestawu:

1 szt. - grzechotka mini 60z. z uchwytem na bity 1/4"

1 szt. - uchwyt magnetyczny na bity 1/4" L=60 mm

30 szt. bitów specjalnych 1/4":

krzyżakowe: PH1, PH2 - 2 szt., PH3 oraz PZ1, PZ2, PZ3

plaskie: 4 mm, 5,5 mm, 6,5 mm

ampul: H3, H4, H5, H6

TORX: T10, T15, T20, T25, T27, T30, T40

TORX z otworem: T10, T15, T20, T25, T27, T30, T40

końcówka kwadrat S1 oraz S2

Końcówki bit w specjalnym wykonaniu.

Dodatkowe nacięcia mają wpływ na koncentrację naprężeń - zwiększają tym samym wytrzymałość bitów.

Obrobka cieplna zapewnia odpowiednią wytrzymałość materiału.

Obrobka powierzchni zapewnia odpowiednią precyzję wykonania oraz ochronę antykorozyjną.

Spełnia wymagania normy DIN.



RD02040S

KPL. BITÓW I NASEDEK
Z GRZECHOTKĄ ŁAMANĄ 1/4" 40 SZT.

Zawartość zestawu:

1 szt. - grzechotka łamana mini 60z. kwadrat 1/4"

7 szt. - nasadki 1/4": 6, 7, 8, 10, 11, 12, 13 mm

1 szt. - uchwyt magnetyczny na bity 1/4" L=60 mm

30 szt. bitów specjalnych 1/4":

krzyżakowe: PH1, PH2 - 2 szt., PH3 oraz PZ1, PZ2, PZ3

plaskie: 4 mm, 5,5 mm, 6,5 mm

ampul: H3, H4, H5, H6

TORX: T10, T15, T20, T25, T27, T30, T40

TORX z otworem: T10, T15, T20, T25, T27, T30, T40

końcówka kwadrat S1 oraz S2

Końcówki bit w specjalnym wykonaniu.

Dodatkowe nacięcia mają wpływ na koncentrację naprężeń - zwiększają tym samym wytrzymałość bitów.

Obrobka cieplna zapewnia odpowiednią wytrzymałość materiału.

Obrobka powierzchni zapewnia odpowiednią precyzję wykonania oraz ochronę antykorozyjną.

Spełnia wymagania normy DIN.



S08H208S

KPL. KOŃCÓWEK WKRETAKOWYCH
1/4" x 30 MM Z UCHWYTEM

Zawartość zestawu:

7 szt. - końcówki 1/4" (L-30 mm):

krzyżakowe: PH1, PH2, PH3, PZ1, PZ2

plaskie: 4, 7 mm

1 szt. - uchwyt do bitów

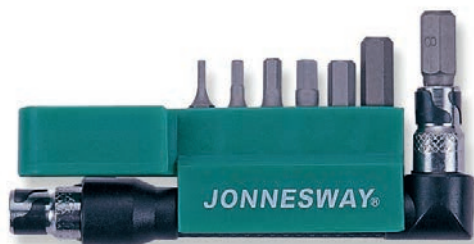

S08H2H8S

KPL. KOŃCÓWEK AMPULOWYCH
1/4" x 30 MM Z UCHWYTEM

Zawartość zestawu:

7 szt. - końcówki ampulowe 1/4" (L-30 mm): 2, 3, 4, 5, 6, 7, 8 mm

1 szt. - uchwyt do bitów

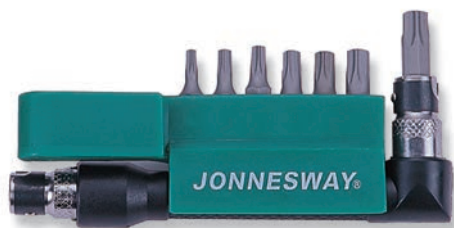
**S08H2S8S****KPL. KOŃCÓWEK TORX
1/4" x 30 MM Z UCHWYTEM**

Zawartość zestawu:

7 szt. - końcówki Torx 1/4" (L-30 mm): T10, T15, T20, T25, T27, T30, T40

1 szt. - uchwyt do bitów

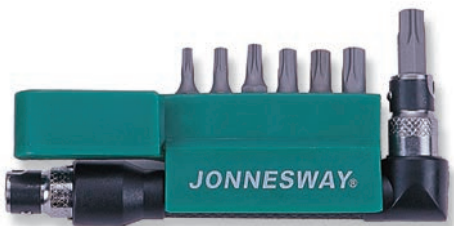
**S08H2ST8S****KPL. KOŃCÓWEK TORX Z OTWOREM
1/4" x 30 MM Z UCHWYTEM**

Zawartość zestawu:

7 szt. - klucze Torx z otworem 1/4" (L-30 mm): T10, T15, T20, T25, T27, T30, T40

1 szt. - uchwyt do bitów



KOŃCÓWKA BIT PH 1/4"

Artykuł nr	Rozmiar	Długość	ØD mm
D125P1A	PH1	25 mm	4,5
D125P2A	PH2	25 mm	6
D125P3A	PH3	25 mm	6
D125P4A	PH4	25 mm	10
D150P1A	PH1	50 mm	4,5
D150P2A	PH2	50 mm	6

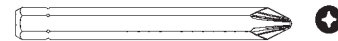

KOŃCÓWKA BIT PH UDAROWA 5/16"

Artykuł nr	Rozmiar	Długość
D232P2F	PH2	32 mm
D232P3F	PH3	32 mm
D232P4F	PH4	32 mm
D270P1F	PH1	70 mm
D270P2F	PH2	70 mm
D270P3F	PH3	70 mm
D270P4F	PH4	70 mm



KOŃCÓWKA BIT PH ACR 1/4"

Artykuł nr	Rozmiar	Długość
D125P2CR	PH2	25 mm
D150P2ACR	PH2	50 mm

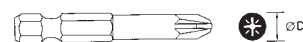
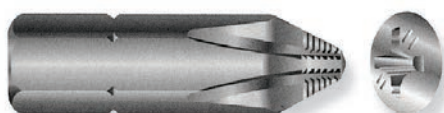

KOŃCÓWKA BIT PZ 1/4"

Artykuł nr	Rozmiar	Długość	ØD mm
D125Z1A	PZ1	25 mm	4,5
D125Z2A	PZ2	25 mm	6
D150Z1A	PZ1	50 mm	4,5
D150Z2A	PZ2	50 mm	6



KOŃCÓWKA BIT PZ UDAROWA 5/16"

Artykuł nr	Rozmiar	Długość
D232Z2F	PZ2	32 mm
D232Z3F	PZ3	32 mm

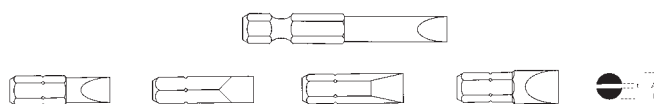
KOŃCÓWKA BIT PŁASKA 1/4"

Artykuł nr	Rozmiar	Długość
D125F4504A	0,4x4 mm	25 mm
D125F4506A	0,6x4,5 mm	25 mm
D125F5008A	0,8x5,0 mm	25 mm
D125F5508A	0,8x5,5 mm	25 mm
D125F6010A	1,0x6,0 mm	25 mm
D125F6512A	1,2x6,5 mm	25 mm
D150F5008A	0,8x5,0 mm	50 mm
AG010055-03	1,6x8,0 mm	36 mm
AG010055-04	1,6x10,0 mm	36 mm

KOŃCÓWKA BIT KWADRAT 1/4"

Artykuł nr	Rozmiar	Długość
D125R1A	1	25 mm
D125R2A	2	25 mm
D125R3A	3	25 mm
D150R1A	1	50 mm
D150R2A	2	50 mm
D150R3A	3	50 mm

KOŃCÓWKA BIT AMPULOWA 10 MM

Artykuł nr	Rozmiar	Długość
D130H40	H4	30 mm
D130H50	H5	30 mm
D130H60	H6	30 mm
D130H70	H7	30 mm
D130H80	H8	30 mm
D130H100	H10	30 mm
D130H120	H12	30 mm
D175H40	H4	75 mm
D175H50	H5	75 mm
D175H60	H6	75 mm
D175H70	H7	75 mm
D175H80	H8	75 mm
D175H100	H10	75 mm
D175H120	H12	75 mm

KOŃCÓWKA BIT AMPULOWA 1/4"

Artykuł nr	Rozmiar	Długość
D125H030A	H3	25 mm
D125H040A	H4	25 mm
D125H050A	H5	25 mm



KOŃCÓWKA BIT TORX 1/4"

Artykuł nr	Rozmiar	Długość
D125T10A	T10	25 mm
D125T15A	T15	25 mm
D125T20A	T20	25 mm
D125T25A	T25	25 mm
D125T27A	T27	25 mm
D125T30A	T30	25 mm
D125T40A	T40	25 mm
D275T35	T35	75 mm



KOŃCÓWKA TORX 10 MM

Artykuł nr	Rozmiar	Długość
D130T20	T20	30 mm
D130T25	T25	30 mm
D130T30	T30	30 mm
D130T40	T40	30 mm
D130T45	T45	30 mm
D130T50	T50	30 mm
D130T55	T55	30 mm
D175T20	T20	75 mm
D175T25	T25	75 mm
D175T30	T30	75 mm
D175T40	T40	75 mm
D175T45	T45	75 mm
D175T50	T50	75 mm
D175T55	T55	75 mm
D175T60	T60	75 mm
D175T70	T70	75 mm



KOŃCÓWKA BIT TORX 5/16"

Artykuł nr	Rozmiar	Długość
S07H425B	T25	30 mm
S07H427B	T27	30 mm
S07H430B	T30	30 mm
S07H440B	T40	30 mm
S07H445B	T45	30 mm
S07H4325B	T25	75 mm
S07H4327B	T27	75 mm
S07H4330B	T30	75 mm
S07H4340B	T40	75 mm
S07H4345B	T45	75 mm



KOŃCÓWKA BIT SPLINE 10 MM

Artykuł nr	Rozmiar	Długość
D10M30M05A	M5	30 mm
D10M30M06A	M6	30 mm
D10M30M08A	M8	30 mm
D10M30M10A	M10	30 mm
D10M30M12A	M12	30 mm
D10M30M14A	M14	30 mm
D10M75M05A	M5	75 mm
D10M75M06A	M6	75 mm
D10M75M08A	M8	75 mm
D10M75M09A	M9	75 mm
D10M75M10A	M10	75 mm
D10M75M12A	M12	75 mm
D10M75M14A	M14	75 mm



KOŃCÓWKA BIT RIBE 10 MM

Artykuł nr	Rozmiar	Długość
D10R40M05A	M5	40 mm
D10R40M06A	M6	40 mm
D10R40M07A	M7	40 mm
D10R40M08A	M8	40 mm
D10R40M09A	M9	40 mm
D10R40M10A	M10	40 mm
D10R40M11A	M11	40 mm
D10R40M12A	M12	40 mm
D10R40M13A	M13	40 mm
D10R75M05A	M5	75 mm
D10R75M06A	M6	75 mm
D10R75M07A	M7	75 mm
D10R75M08A	M8	75 mm
D10R75M09A	M9	75 mm
D10R75M10A	M10	75 mm
D10R75M11A	M11	75 mm
D10R75M12A	M12	75 mm
D10R75M13A	M13	75 mm
D10R75M14A	M14	75 mm

PRZEDŁUŻKA 6-KT. 1/4"

Artykuł nr	Kwadrat	Sześciokąt	Długość
D150ADP14	1/4"	1/4"	50 mm
D1100ADP14	1/4"	1/4"	100 mm
D1150ADP14	1/4"	1/4"	150 mm
D150ADP38	3/8"	1/4"	50 mm

NASADKA MAGNETYCZNA DO WKREŃTARKI 1/4"

Artykuł nr	Rozmiar	Długość
D165MN06M	6 mm	65 mm
D165MN07M	7 mm	65 mm
D165MN08M	8 mm	65 mm
D165MN10M	10 mm	65 mm
D165MN13M	13 mm	65 mm

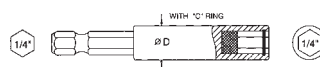
UCHWYT DO BITÓW 1/4" MAGNETYCZNY

Artykuł nr	ØD	Długość
D160MH1AD	10 mm	60 mm
D160MH1CD	11 mm	60 mm
D175MH1CD	11 mm	75 mm

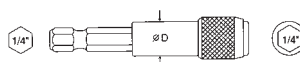
UCHWYT DO BITÓW 1/4" ZATRZASKOWO-MAGNETYCZNY

Artykuł nr	ØD	Długość
D160MH1QD	10,5 mm	60 mm



S29H4111S KPL. 11 SZT. KOŃCÓWEK BIT SPLINE

Zawartość zestawu:

D10M30M	5 szt. - końcówki bit 10 mm Spline L-30 mm: M5, M6, M8, M10, M12
D10M75M	5 szt. - końcówki bit 10 mm Spline L-75 mm: M5, M6, M8, M10, M12
S44H4210	1 szt. adapter 1/2" x 6-kt. 10 mm

Opakowanie: kaseta metalowa z wkładką



S29H4115S KPL. 15 SZT. KOŃCÓWEK BIT AMPULOWYCH

Zawartość zestawu:

D130H	7 szt. - końcówki bit 10 mm ampulowe L-30 mm: 4, 5, 6, 7, 8, 10, 12 mm
D175H	7 szt. - końcówki bit 10 mm ampulowe L-75 mm: 4, 5, 6, 7, 8, 10, 12 mm
S44H4210	1 szt. - adapter 1/2" x 6-kt. 10 mm

Opakowanie: kaseta metalowa z wkładką



S29H4215S KPL. 15 SZT. KOŃCÓWEK BIT TORX

Zawartość zestawu:

D130T	7 szt. - końcówki bit 10 mm Torx L-30 mm: T20, T25, T30, T40, T45, T50, T55
D175T	7 szt. - końcówki bit 10 mm Torx L-75 mm: T20, T25, T30, T40, T45, T50, T55
S44H4210	1 szt. - adapter 1/2" x 6-kt. 10 mm

Opakowanie: kaseta metalowa z wkładką



S29H4121S KPL. 21 SZT. KOŃCÓWEK BIT RIBE

Zawartość zestawu:

D10R40M	9 szt. - końcówki bit 10 mm Ribe L-40 mm: M5, M6, M7, M8, M9, M10, M11, M12, M13
D10R75M	10 szt. - końcówki bit 10 mm Ribe L-75 mm: M5, M6, M7, M8, M9, M10, M11, M12, M13, M14
S44H3210	1 szt. - adapter 1/2" x 6-kt. 10 mm
S44H4210	1 szt. - adapter 3/8" x 6-kt. 10 mm

Opakowanie: kaseta metalowa z wkładką

S29H4135S KPL. 35 SZT. KOŃCÓWEK BIT
Zawartość zestawu:

D130H	7 szt. - końcówki bit 10 mm ampulowe L-30 mm: 4, 5, 6, 7, 8, 10, 12 mm
D175H	7 szt. - końcówki bit 10 mm ampulowe L-75 mm: 4, 5, 6, 7, 8, 10, 12 mm
D130T	7 szt. - końcówki bit 10 mm Torx L-30 mm: T20, T25, T30, T40, T45, T50, T55
D175T	7 szt. - końcówki bit 10 mm Torx L-75 mm: T20, T25, T30, T40, T45, T50, T55
	2 szt. - końcówki bit 14 mm Torx L-50 mm: T60, T70
	2 szt. - końcówki bit 14 mm Torx L-75 mm: T60, T70
S44H3210	1 szt. - adapter 1/2" x 6-kt. 10 mm
S44H4210	1 szt. - adapter 3/8" x 6-kt. 10 mm
	1 szt. adapter 1/2" x 6-kt. 14 mm

Opakowanie: kaseta metalowa z wkładką

S29H4140S KPL. 40 SZT. KOŃCÓWEK BIT
Zawartość zestawu:

D130H	7 szt. - końcówki bit 10 mm ampulowe L-30 mm: 4, 5, 6, 7, 8, 10, 12 mm
D175H	7 szt. - końcówki bit 10 mm ampulowe L-75 mm: 4, 5, 6, 7, 8, 10, 12 mm
D130T	7 szt. - końcówki bit 10 mm Torx L-30 mm: T20, T25, T30, T40, T45, T50, T55
D175T	7 szt. - końcówki bit 10 mm Torx L-75 mm: T20, T25, T30, T40, T45, T50, T55
D10M30M	5 szt. - końcówki bit 10 mm Spline L-30 mm: M5, M6, M8, M10, M12
D10M75M	5 szt. - końcówki bit 10 mm Spline L-75 mm: M5, M6, M8, M10, M12
S44H3210	1 szt. - adapter 1/2" x 6-kt. 10 mm
S44H4210	1 szt. - adapter 3/8" x 6-kt. 10 mm

Opakowanie: kaseta metalowa z wkładką



H01S1

KLUCZ KĄTOWY AMPULOWY KRÓTKI

MATERIAŁ S2

Artykuł nr	Rozmiar (mm)	Ramię krótkie (mm)	Ramię długie (mm)	Waga (g)
H01SM115	1,5	15,5	46,5	0,9
H01S1020	2	16	50	1,8
H01S1030	3	20	63	5
H01S1040	4	25	70	10
H01S1050	5	28	80	18
H01S1060	6	32	90	30
H01S1070	7	34	95	43
H01S1080	8	36	100	60
H01S1090	9	38	106	81
H01S1100	10	40	112	105
H01S1120	12	45	125	170
H01S1140	14	56	140	265



H01ST108S

KPL. KLUCZY KĄTOWYCH AMPULOWYCH W OBSADZIE 8 SZT.

MATERIAŁ S2

Zawartość zestawu:

8 szt. - klucze kątowe ampulowe: 2, 2,5, 3, 4, 5, 6, 8, 10 mm

Specjalna obsada umożliwia mocowanie dowolnego klucza w odpowiednim kanale, przez co uzyskuje się wygodną rękkość.

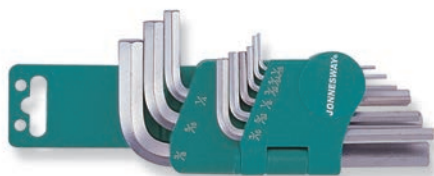

H01SM109S

KPL. KLUCZY KĄTOWYCH AMPULOWYCH METRYCZNYCH 9 SZT.

MATERIAŁ S2

Zawartość zestawu:

9 szt. - klucze kątowe ampulowe: 1,5, 2, 2,5, 3, 4, 5, 6, 8, 10 mm

H01SM209S

KPL. KLUCZY KĄTOWYCH AMPULOWYCH CALOWYCH 9 SZT.

MATERIAŁ S2

Zawartość zestawu:

9 szt. - klucze kątowe ampulowe: 1/16", 5/64", 3/32", 1/8", 5/32", 3/16", 1/4", 5/16", 3/8"

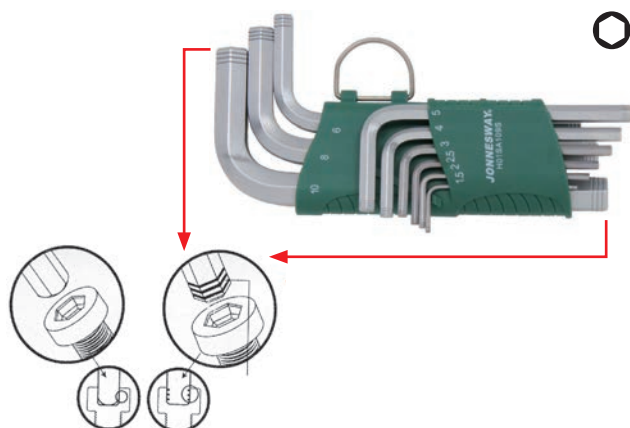

H01SA109S

KPL. KLUCZY KĄTOWYCH AMPULOWYCH BEZPOŚLIZGOWYCH 9 SZT.

MATERIAŁ S2

Zawartość zestawu:

9 szt. - klucze kątowe ampulowe bezpoślizgowe: 1,5, 2, 2,5, 3, 4, 5, 6, 8, 10 mm

Specjalne nacięcia rowkowe na częściach roboczych kluczy umożliwiają odkręcenie śrub z gniazdami wyrobionymi.



H01MH118S KPL. KLUCZY KĄTOWYCH AMPULOWYCH 18 SZT.

CHROMOWO-WANADOWE

Zawartość zestawu:

18 szt. kluczy kątowych ampulowych: 1,5, 2, 2,5, 3, 3,5, 4, 4,5, 5, 5,5, 6, 7, 8, 9, 10, 12, 14, 17, 19 mm



H02M1 KLUCZ KĄTOWY AMPULOWY DŁUGI

MATERIAŁ S2



Artykuł nr	Rozmiar (mm)	L (mm)	Waga (g)
H02M112	12	206	250
H02M114	14	230	380
H02M116	16	240	520
H02M117	17	250	610
H02M118	18	265	740
H02M119	19	280	860
H02M122	22	300	995
H02M124	24	330	1140
H02M127	27	360	1680



H02ST108S KPL. KLUCZY KĄTOWYCH AMPULOWYCH DŁUGICH W OBSADZIE 8 SZT.

MATERIAŁ S2

Zawartość zestawu:

8 szt. - klucze kątowe ampulowe długie: 2, 2,5, 3, 4, 5, 6, 8, 10 mm

Specjalna obsada umożliwia mocowanie dowolnego klucza w odpowiednim kanale, przez co uzyskuje się wygodną rękojęść.



H02SM109S KPL. KLUCZY KĄTOWYCH AMPULOWYCH DŁUGICH 9 SZT.

MATERIAŁ S2

Zawartość zestawu:

9 szt. - klucze kątowe ampulowe długie: 1,5, 2, 2,5, 3, 4, 5, 6, 8, 10 mm

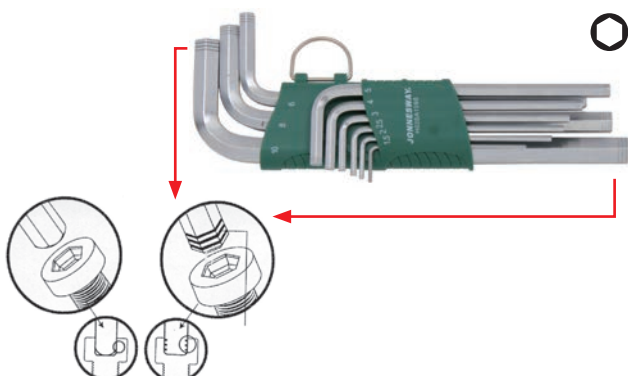

H02SA109S KPL. KLUCZY KĄTOWYCH AMPULOWYCH DŁUGICH BEZPOŚLIZGOWYCH 9 SZT.

MATERIAŁ S2

Zawartość zestawu:

9 szt. - klucze kątowe ampulowe długie bezpoślizgowe: 1,5, 2, 2,5, 3, 4, 5, 6, 8, 10 mm

Specjalne nacięcia rowkowe na częściach roboczych kluczy umożliwiają odkręcenie śrub z gniazdami wyrobionymi.



H02MH118S KPL. KLUCZY KĄTOWYCH AMPULOWYCH DŁUGICH 18 SZT.

CHROMOWO-WANADOWE

Zawartość zestawu:

18 szt. - klucze kątowe ampulowe długości: 1,5, 2, 2,5, 3, 3,5, 4, 4,5, 5, 5,5, 6, 7, 8, 9, 10, 12, 14, 17, 19 mm



H03SM KLUCZ KĄTOWY AMPULOWY BARDZO DŁUGI

MATERIAŁ S2



Artykuł nr	Rozmiar (mm)	L (mm)	Waga (g)
H03SM115	1,5	92	1,5
H03SM120	2,0	103	3,0
H03SM125	2,5	115	5,0
H03SM130	3,0	130	8,5
H03SM140	4,0	146	17,5
H03SM150	5,0	165	31,0
H03SM160	6,0	187	51,0
H03SM180	8,0	208	100,0
H03SM1100	10,0	233	176,0



H03ST108S KPL. KLUCZY KĄTOWYCH AMPULOWYCH BARDZO DŁUGICH W OBSADZIE 8 SZT.

MATERIAŁ S2

Zawartość zestawu:

8 szt. - klucze kątowe ampulowe bardzo długie: 2, 2,5, 3, 4, 5, 6, 8, 10 mm

Specjalna obsada umożliwia mocowanie dowolnego klucza w odpowiednim kanale, przez co uzyskuje się wygodną rękojeść.



H03SM109S KPL. KLUCZY KĄTOWYCH AMPULOWYCH BARDZO DŁUGICH METRYCZNYCH 9 SZT.

MATERIAŁ S2

Zawartość zestawu:

9 szt. - klucze kątowe ampulowe bardzo długie: 1,5, 2, 2,5, 3, 4, 5, 6, 8, 10 mm



H03SM209S KPL. KLUCZY KĄTOWYCH AMPULOWYCH BARDZO DŁUGICH CALOWYCH 9 SZT.

MATOWE, MATERIAŁ S2

Zawartość zestawu:

9 szt. - klucze kątowe ampulowe bardzo długie

Specjalne nacięcia rowkowe na częściach roboczych kluczy umożliwiają odkręcanie śrub z gniazdami wyrobionymi



H03SA109S KPL. KLUCZY KĄTOWYCH AMPULOWYCH BARDZO DŁUGICH METRYCZNYCH BEZPOŚLIZGOWYCH 9 SZT.

MATERIAŁ S2

Zawartość zestawu:

9 szt. - klucze kątowe ampulowe bardzo długie bezpoślizgowe: 1,5, 2, 2,5, 3, 4, 5, 6, 8, 10 mm

H03SA209S KPL. KLUCZY KĄTOWYCH AMPULOWYCH BARDZO DŁUGICH CALOWYCH BEZPOŚLIZGOWYCH

MATERIAŁ S2

Zawartość zestawu:

9 szt. - klucze kątowe ampulowe bardzo długie bezpoślizgowe: 1/16", 5/64", 3/32", 1/8", 5/32", 3/16", 1/4", 5/16", 3/8"

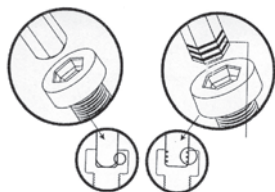

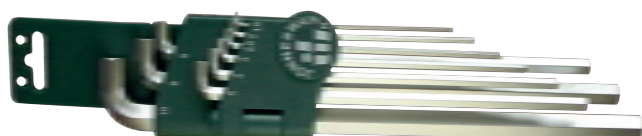
H03SS109S KPL. KLUCZY KĄTOWYCH AMPULOWYCH NISKOPROFILOWYCH BARDZO DŁUGICH 9 SZT.

MATERIAŁ S2

Zawartość zestawu:

9 szt. - klucze kątowe ampulowe niskoprofilowe bardzo długie: 1.5, 2, 2.5, 3, 4, 5, 6, 8, 10 mm

H03MH118S KPL. KLUCZY KĄTOWYCH AMPULOWYCH BARDZO DŁUGICH 18 SZT.

CHROMOWO-WANADOWE

Zawartość zestawu:

18 szt. - klucze kątowe ampulowe bardzo długie: 1.5, 2, 2.5, 3, 3.5, 4, 4.5, 5, 5.5, 6, 7, 8, 9, 10, 12, 14, 17, 19 mm

H22S109S KPL. KLUCZY KĄTOWYCH AMPULOWYCH Z NACIĘCIEM DO OBROBIONYCH ŚRUB 9 SZT.

MATERIAŁ S2

Zawartość zestawu:

9 szt. - klucze kątowe ampulowe z nacięciem do obrabianych śrub: 1.5, 2, 2.5, 3, 4, 5, 6, 8, 10 mm

H05S1 KLUCZ KĄTOWY AMPULOWY Z KULKĄ

MATERIAŁ S2

KĄT WEJŚCIA

- pozwala na pracę w trudno dostępnych miejscach
- umożliwia łatwiejsze i szybsze mocowanie

ERGONOMICZNA KONSTRUKCJA

- umożliwia naturalne ruchy ręki i nadgarstka
- pozwala na wykonywanie pełnych obrotów w miejscu
- ogranicza zmęczenie użytkownika

SZYBKE MOCOWANIE WE ŁBIE ŚRUBY

- ogranicza czas tracony na zamocowanie w śrubie, także w miejscach niewidocznych
- umożliwia pełne wsunięcie klucza do łba śruby
- ogranicza problem wyskakiwania

Artykuł nr	Rozmiar (mm)	Ramię krótkie (mm)	Ramię długie (mm)	Waga (g)
H05S1025	2.5	18	87	4
H05S1030	3	20	96	7
H05S1040	4	24	107	14
H05S1050	5	28	120	25
H05S1060	6	32	136	41
H05S1080	8	36	154	84
H05S1100	10	40	172	146

H05ST108S KPL. KLUCZY KĄTOWYCH AMPULOWYCH DŁUGICH Z KULKĄ W OBSADZIE 8 SZT.

MATERIAŁ S2

Zawartość zestawu:

8 szt. - klucze kątowe ampulowe długie z kulka: 2, 2.5, 3, 4, 5, 6, 8, 10 mm

Specjalna obsada umożliwia mocowanie dowolnego klucza w odpowiednim kanale, przez co uzyskuje się wygodną rękojęść.



H05SM107S KPL. KLUCZY KĄTOWYCH AMPULOWYCH Z KULKĄ 7 SZT.

MATERIAŁ S2, MATOWE

Zawartość zestawu:

7 szt. - klucze kątowe ampulowe z kulką: 2,5, 3, 4, 5, 6, 8, 10 mm



H05SM109S KPL. KLUCZY KĄTOWYCH AMPULOWYCH DŁUGICH Z KULKĄ 9 SZT.

MATERIAŁ S2

Zawartość zestawu:

9 szt. - klucze kątowe ampulowe z kulką: 1,5, 2, 2,5, 3, 4, 5, 6, 8, 10 mm

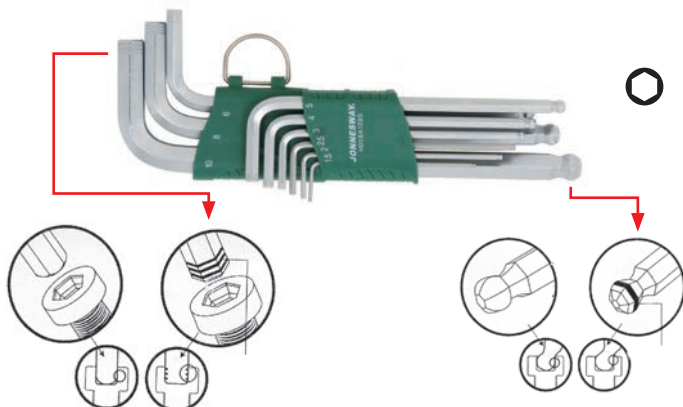

H05SA109S KPL. KLUCZY KĄTOWYCH AMPULOWYCH DŁUGICH Z KULKĄ BEZPOŚLIZGOWYCH 9 SZT.

MATERIAŁ S2

Zawartość zestawu:

9 szt. - klucze kątowe ampulowe z kulką bezpoślizgową: 1,5, 2, 2,5, 3, 4, 5, 6, 8, 10 mm

Specjalne nacięcia rowkowe na częściach roboczych kluczy umożliwiają odkręcenie śrub z gniazdami wyrobionymi. Zwiększona płaszczyna w kulce umożliwia łatwiejsze odkręcanie śrub.



H06SM KLUCZ KĄTOWY AMPULOWY BARDZO DŁUGI Z KULKĄ

MATERIAŁ S2

Artykuł nr	Rozmiar (mm)	L (mm)	Waga (g)
H06SM115	1,5	92	1,5
H06SM120	2,0	103	3,0
H06SM125	2,5	115	5,0
H06SM130	3,0	130	8,5
H06SM140	4,0	146	17,5
H06SM150	5,0	165	31,0
H06SM160	6,0	187	51,0
H06SM180	8,0	208	100,0
H06SM1100	10,0	233	176,0



Specjalna obsada umożliwia mocowanie dowolnego klucza w odpowiednim kanale, przez co uzyskuje się wygodną rękkość.



H06ST108S KPL. KLUCZY KĄTOWYCH AMPULOWYCH BARDZO DŁUGICH Z KULKĄ W OBSADZIE 8 SZT.

MATERIAŁ S2

Zawartość zestawu:

8 szt. - klucze kątowe ampulowe bardzo długie z kulką: 2, 2.5, 3, 4, 5, 6, 8, 10 mm

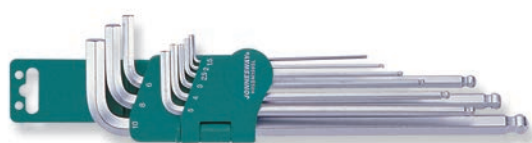

H06SM109S KPL. KLUCZY KĄTOWYCH AMPULOWYCH BARDZO DŁUGICH Z KULKĄ 9 SZT.

MATERIAŁ S2

Zawartość zestawu:

9 szt. - klucze kątowe ampulowe bardzo długie z kulką: 1.5, 2, 2.5, 3, 4, 5, 6, 8, 10 mm

Specjalne nacięcia rowkowe na częściach roboczych kluczy umożliwiają odkręcanie śrub z wyrobionymi gniazdami.



H06SA109S KPL. KLUCZY KĄTOWYCH AMPULOWYCH BARDZO DŁUGICH Z KULKĄ BEZPOŚLIZGOWYCH 9 SZT.

MATERIAŁ S2

Zawartość zestawu:

9 szt. - klucze kątowe ampulowe bardzo długie z kulką bezpoślizgową: 1.5, 2, 2.5, 3, 4, 5, 6, 8, 10 mm



H07S KLUCZ KĄTOWY TORX

MATERIAŁ S2



Artykuł nr	Rozmiar	Ramię krótkie (mm)	Ramię długie (mm)	Waga (g)
H07ST20	TX20	19	58	8
H07ST25	TX25	20	65	11
H07ST27	TX27	24	72	15
H07ST30	TX30	29	80	24,5
H07ST40	TX40	35	90	39
H07ST45	TX45	39	102	57
H07ST50	TX50	41	115	80

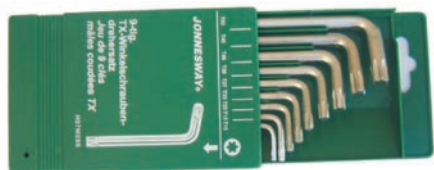

H07M09S KPL. KLUCZY KĄTOWYCH TORX 9 SZT.

MATERIAŁ S2

Zawartość zestawu:

9 szt. - klucze kątowe Torx: T10, T15, T20, T25, T27, T30, T40, T45, T50



H08M07S KPL. KLUCZY KĄTOWYCH TORX 7 SZT.

MATERIAŁ S2

Zawartość zestawu:

7 szt. - klucze kątowe Torx: T10, T15, T20, T25, T27, T30, T40



Ramię długie

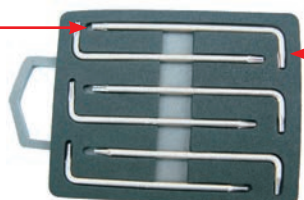

Ramię krótkie

H09MT06S KPL. KLUCZY KĄTOWYCH TORX W ETUI PLASTIKOWYM 6 SZT.

MATERIAŁ S2

Zawartość zestawu:

6 szt. - klucze kątowe Torx: T4, T5, T6, T7, T8, T9



H0816S KPL. KLUCZY KĄTOWYCH TORX 16 SZT.

MATERIAŁ S2

Zawartość zestawu:

16 szt. - klucze kątowe Torx: T6, T7, T8, T9, T10, T15, T20, T25, T27, T30, T40, T45, T50, T55, T60, T70

Opakowanie: kaseta plastikowa



H12S KLUCZ KĄTOWY TORX BARDZO DŁUGI

MATERIAŁ S2



Artykuł nr	Rozmiar	L (mm)	Waga (g)
H12S09085	T9	85	5,0
H12S10090	T10	90	5,50
H12S15100	T15	100	8,00
H12S20115	T20	115	12,50
H12S25130	T25	130	18,00
H12S27145	T27	145	24,50
H12S30165	T30	165	40,00
H12S40185	T40	185	62,00
H12S45205	T45	205	98,00
H12S50230	T50	230	128,00



H12S110S KPL. KLUCZY KĄTOWYCH TORX BARDZO DŁUGICH 10 SZT.

MATERIAŁ S2

Zawartość zestawu:

10 szt. - klucze kątowe Torx bardzo długie: T9, T10, T15, T20, T25, T27, T30, T40, T45, T50





Specjalna obsada umożliwia mocowanie dowolnego klucza w odpowiednim kanale, przez co uzyskuje się wygodną rękojeść.

H09ST108S KPL. KLUCZY KĄTOWYCH TORX DŁUGICH W OBSADZIE 8 SZT.

MATERIAŁ S2

Zawartość zestawu:

8 szt. - klucze kątowe Torx długie: T10, T15, T20, T25, T30, T40, T45, T50

H08ST108S KPL. KLUCZY KĄTOWYCH TORX BARDZO DŁUGICH W OBSADZIE 8 SZT.

MATERIAŁ S2

Zawartość zestawu:

8 szt. - klucze kątowe Torx bardzo długie: T10, T15, T20, T25, T30, T40, T45, T50

H08S KLUCZ KĄTOWY TORX Z OTWOREM

MATERIAŁ S2



Artykuł nr	Rozmiar	Ramię krótkie (mm)	Ramię długie (mm)	Waga (g)
H08ST10	T10	16	46	3,5
H08ST15	T15	16	53	5,5
H08ST20	T20	19	58	8
H08ST25	T25	20	65	11
H08ST27	T27	24	72	15
H08ST30	T30	29	80	24,5
H08ST40	T40	35	90	39
H08ST45	T45	39	102	57
H08ST50	T50	41	115	80
H08ST55	T55	50	125	92

H08MT07S KPL. KLUCZY KĄTOWYCH TORX Z OTWOREM 7 SZT.

MATERIAŁ S2

Zawartość zestawu:

7 szt. - klucze kątowe Torx z otworem: T10, T15, T20, T25, T27, T30, T40

H08MTP09S KPL. KLUCZY KĄTOWYCH TORX Z OTWOREM 9 SZT.

MATERIAŁ S2

Zawartość zestawu:

9 szt. - klucze kątowe Torx z otworem: T10, T15, T20, T25, T27, T30, T40, T45, T50

H08ST KLUCZ KĄTOWY TORX Z OTWOREM BARDZO DŁUGI

MATERIAŁ S2



Artykuł nr	Rozmiar	L (mm)	Waga (g)
H08ST09085	T9	85	5,0
H08ST10090	T10	90	5,50
H08ST15100	T15	100	8,00
H08ST20115	T20	115	12,50
H08ST25130	T25	130	18,00
H08ST27145	T27	145	24,50
H08ST30165	T30	165	40,00
H08ST40185	T40	185	62,00
H08ST45205	T45	205	98,00
H08ST50230	T50	230	128,00



H08S110S KPL. KLUCZY KĄTOWYCH TORX Z OTWOREM BARDZO DŁUGICH 10 SZT.

MATERIAŁ S2

Zawartość zestawu:

10 szt. - klucze kątowe Torx z otworem bardzo długie: T9, T10, T15, T20, T25, T27, T30, T40, T45, T50



H11ST108S KPL. KLUCZY TORX Z OTWOREM DŁUGICH W OBSADZIE 8 SZT.

MATERIAŁ S2

Zawartość zestawu:

8 szt. - klucze kątowe Torx z otworem długie: T10, T15, T20, T25, T30, T40, T45, T50

H12ST108S KPL. KLUCZY TORX Z OTWOREM BARDZO DŁUGICH W OBSADZIE 8 SZT.

MATERIAŁ S2

Zawartość zestawu:

8 szt. - klucze kątowe Torx z otworem bardzo długie: T10, T15, T20, T25, T30, T40, T45, T50

Specjalna obsada umożliwia mocowanie dowolnego klucza w odpowiednim kanale, przez co uzyskuje się wygodną rękojęść.



H16109S KPL. KLUCZY KĄTOWYCH TORX 5-KT. BARDZO DŁUGICH 9 SZT.

MATERIAŁ S2

Zawartość zestawu:

9 szt. - klucze kątowe Torx 5-kt. bardzo długie: TS10, TS15, TS20, TS25, TS27, TS30, TS40, TS45, TS50



H15M105S KPL. KLUCZY KĄTOWYCH SPLINE 5 SZT.

CHROMOWO - WANADOWE

Zawartość zestawu:

5 szt. - klucze kątowe Spline: M5, M6, M8, M10, M12



H10MB KLUCZ AMPULOWY KĄTOWY Z KULKĄ, Z UCHWYTEM

CHROMOWO - WANADOWY

Artykuł nr	Rozmiar (mm)	L (mm)
H10MB2100	2	100
H10MB25100	2,5	100
H10MB3100	3	100
H10MB4100	4	100
H10MB5150	5	150
H10MB6150	6	150
H10MB8200	8	200
H10MB10200	10	200



H10MB08S KPL. KLUCZY KĄTOWYCH AMPULOWYCH Z KULKĄ Z UCHWYTEM 8 SZT.

CHROMOWO - WANADOWE

Zawartość zestawu:

8 szt. - klucze kątowe ampulowe z kulką, z uchwytem: 2, 2,5, 3, 4, 5, 6, 8, 10 mm



H10MT KLUCZ KĄTOWY TORX Z OTWOREM, Z UCHWYTEM

CHROMOWO - WANADOWY

Artykuł nr	Rozmiar (mm)	L (mm)
H10MT10100	T10	100
H10MT15100	T15	100
H10MT20100	T20	100
H10MT25100	T25	100
H10MT27150	T27	150
H10MT30150	T30	150
H10MT40150	T40	150
H10MT45200	T45	200
H10MT50200	T50	200



H10MT09S KPL. KLUCZY KĄTOWYCH TORX Z OTWOREM Z UCHWYTEM 9 SZT.

CHROMOWO - WANADOWE

Zawartość zestawu:

9 szt. - klucze kątowe Torx z otworem, z uchwytem: T10, T15, T20, T25, T27, T30, T40, T45, T50



trzonek - drewno hikorowe
główki - żółta - poliuretan
biała - nylon

M29

MŁOTEK Z GŁÓWKAMI PLASTIKOWYMI

Artykuł nr	Średnica główki (mm)	L (mm)	Waga (g)
M2927	27	270	260
M2932	32	290	360
M2935	35	300	450
M2940	40	330	620
M2960	60	380	1320



M29-T1

GŁÓWKA MŁOTKA NYLONOWA

Artykuł nr	Średnica główki
M2922-T1	22 mm
M2927-T1	27 mm
M2932-T1	32 mm
M2935-T1	35 mm
M2940-T1	40 mm
M2960-T1	60 mm



M29-T2

GŁÓWKA MŁOTKA POLIURETANOWA

Artykuł nr	Średnica główki
M2922-T2	22 mm
M2927-T2	27 mm
M2932-T2	32 mm
M2935-T2	35 mm
M2940-T2	40 mm
M2960-T2	60 mm



M07016

MŁOTEK PLASTIKOWO-GUMOWY 750 G

Artykuł nr	L (mm)	Waga (g)
M07016	300	750



M09

MŁOTEK ŚLUSARSKI

UCHWYT Z DREWNA HIKOROWEGO

Artykuł nr	L (mm)	Waga (g)
M09300	300	300
M09500	320	500
M09800	350	800
M091000	360	1000

- spełnia wymogi normy DIN 1041



M10110

MŁOTEK BLACHARSKI

UCHWYT Z DREWNA HIKOROWEGO

M10410B MŁOTEK BLACHARSKI NACINANY

UCHWYT Z DREWNA HIKOROWEGO

M11 MŁOTEK STALOWY GUMOWANY BEZODRZUTOWY

STAL GUMOWANA

Artykuł nr	Średnica główki (mm)	L (mm)	Waga (g)
M11035	35	260	400
M11045	45	286	520
M11055	55	350	1050
M11065	65	370	1500

AG10001SP-A PUNKTAK AUTOMATYCZNY

 Siła uderzenia wyzwalana automatycznie
 Długość L=125 mm
 Grot Ø4 mm

Części zamienne:

Kod	Nazwa
AG010001SP-A-P	Grot punktaka automatycznego

M60 PUNKTAK

CHROMOWO-WANADOWY

Artykuł nr	Rozmiar (mm)	L (mm)	Waga (g)
M60104	4	120	57

M61 PRZECINAK

CHROMOWO-WANADOWY

Artykuł nr	Rozmiar (mm)	L (mm)	6 kt. (mm)	Waga (g)
M61113	13	150	9.5	82
M61116	16	180	12.7	171
M61119	19	180	15.8	260
M61122	22	200	15.8	307
M61125	25	200	19.0	449

M63 WYBIJAK

CHROMOWO-WANADOWY

Artykuł nr	Rozmiar (mm)	L (mm)	6 kt. (mm)	Waga (g)
M63102	2x30	115	8	33
M63103	3x40	125	8	34
M63104	4x50	150	9.5	63
M63105	5x55	165	9.5	71
M63106	6x55	180	12.7	132
M63108	8x60	180	12.7	144



M63106S KPL. WYBIJAKÓW 6 SZT.

Zawartość zestawu:

M63102	2 mm x 8.0 mm x 115 mm
M63103	3 mm x 8.0 mm x 125 mm
M63104	4 mm x 9.5 mm x 150 mm
M63105	5 mm x 9.5 mm x 165 mm
M63106	6 mm x 12.7 mm x 180 mm
M63108	8 mm x 12.7 mm x 180 mm



M64105S KPL. PRZEBIJAKÓW I PRZECINAKÓW 5 SZT.

Zawartość zestawu:

M63104	1 szt. - Wybijak 4 x 150 mm
M64105	1 szt. - Przecinak 5 x 130 mm
M61112	1 szt. - Przecinak 12 x 130 mm
M62103	1 szt. - Przebijak 3 x 120 mm
M60102	1 szt. - Punktak Nr 2 x 120 mm



MF05S KPL. PILNIKÓW 8" 5 SZT.

Opakowanie: etui materiałowe



MFM06S KPL. PILNIKÓW MINI 4" 6 SZT.

Opakowanie: kaseka plastikowa



MHS100AG RAMKA PIŁKI DO METALU

- długość brzeszczotu 12" (300 mm)
- możliwość pracy w dwóch płaszczyznach 45° oraz 90°
- uchwyt wykonany z tworzywa antypoślizgowego
- magazynek na brzeszczoty

V1003 NITOWNICA DŹWIGNIOWA 3.2 - 6.4 MM

Zawartość zestawu:

Końcówki do nitów 3.2 mm, 4.0 mm, 4.8 mm, 6.4 mm

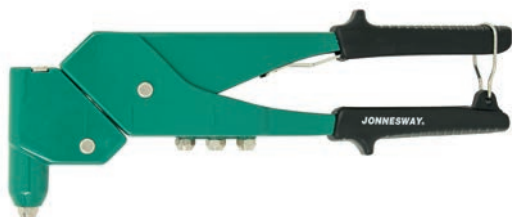
V1004 NITOWNICA OBROTOWA 2.4 - 4.8 MM

Zawartość zestawu:

Końcówki do nitów 2.4 mm, 3.2 mm, 4.0 mm, 4.8 mm

Głowica obrotowa 360°

V1006 NITOWNICA 2.4 - 4.8 MM

Zawartość zestawu:

Końcówki do nitów 2.4 mm, 3.2 mm, 4.0 mm, 4.8 mm

V1102 NITOWNICA DO NITÓW ZRYWALNYCH ORAZ NITONAKRĘTEK

 Przyrząd o uniwersalnym zastosowaniu do nitów zrywalnych o średnicach $\varnothing 2,4$ mm, $\varnothing 3,2$ mm, $\varnothing 4,0$ mm, $\varnothing 4,8$ mm oraz nitonakrętek w rozmiarach M3, M4, M5, M6.

Kpl. naprawcze: V1102-M3; V1102-M4; V1102-M5; V1102-M6

Opakowanie: kasetka plastikowa

V1104 NITOWNICA DŹWIGNIOWA DO NITONAKRĘTEK

Zakres:

M5, M6, M8, M10

Kpl. naprawcze: V1104-M5; V1104-M6; V1104-M8; V1104-M10;



V2102

**NITOWNICA DŹWIGNIOWA 3,2 - 6,4 MM
ZE ZBIORNIKIEM**

Zastosowanie do nitów: 3,2 mm; 4,0 mm; 4,8 mm; 6,4 mm
Waga: 1,12 kg



MT07

MIARA ZWIJANA

Artykuł nr	Długość taśmy (m)	Szerokość taśmy (mm)
MT0701	3	19
MT0702	5	19
MT0703	8	25

Skala metryczna, dwustronna.
Obudowa z tworzywa ABS.



MTC150

SUWMIARKA ELEKTRONICZNA

Artykuł nr	Rozmiar	Długość (mm) dokładność	Waga (g)
MTC150	6"	150 x 0,01 mm	320

Opakowanie: kaseta plastikowa



MTC1150

SUWMIARKA

Artykuł nr	Rozmiar	Długość (mm) dokładność	Waga (g)
MTC1150	6"	150x0,02 mm	260

Opakowanie: kaseta plastikowa



MTM

MIKROMIERZ

Artykuł nr	Zakres	Waga (g)
MTM1025	0÷25 mm	300
MTM1050	25÷50 mm	500
MTM1075	50÷75 mm	650

Dokładność: 0,01 mm
Opakowanie: kaseta plastikowa

MTC155 RYSIK TRASERSKI

Artykuł nr	Rozmiar	Długość (mm)	Waga (g)
MTC155	2,0 mm	155	200

MTC406 MACKI POMIAROWE ZEWNĘTRZNE

Artykuł nr	Rozmiar	Zakres (mm)	Waga (g)
MTC406	6"	0÷162	120

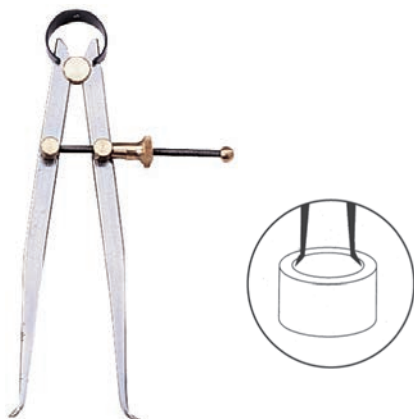
MTC508 MACKI POMIAROWE WEWNĘTRZNE

Artykuł nr	Rozmiar	Zakres (mm)	Waga (g)
MTC508	8"	20÷234	160

C-A IMADŁO STALOWE OBROTOWE

Artykuł nr	Rozmiar	Długość szczęk (mm)
C-A8	4"	100
C-A10	5"	125
C-A11	6"	150
C-A12	8"	200

C-DM1 LISTWA MAGNETYCZNA

Rozmiar:
457 x 52 x 17 mm



MSH

UCHWYT METALOWY NA NASADKI 14 SZT.

Artykuł nr

Rozmiar

MSH1214

1/2"

MSH1414

1/4"

MSH3814

3/8"



C-DS14

SZAFKA NA NASADKI

Wymiary (dł. x szer. x wys.):
415 x 350 x 352 mm

C-HA
TORBA NARZĘDZIOWA

C-HA78S
TORBA NARZĘDZIOWA Z 78 SZT. NARZĘDZI

Zawartość zestawu:

W26	15 szt. kluczy pł.-oczk. - 8, 9, 10, 11, 12, 13, 14, 15, 16, 17, 18, 19, 21, 22, 24 mm
S04H4125SP	25 szt. - kpl. kl. nasadowych 1/2" z wkładką i plastikowym pudełkiem
W27AS10	1 szt. - klucz rozsuwany SZWED 10"
P087	1 szt. - kombinerki 7"
P106	1 szt. - szczypce do cięcia 6"
P118	1 szt. - szczypce proste 8"
P2710	1 szt. - szczypce nastawne 10"
P32M10A	1 szt. - mors 10"
AG010005	1 szt. - szczypce do Segera 7" wew. wyg.
AG010011	1 szt. - szczypce do Segera 7" zew. wyg.
H05SA109S	9 szt. - kluczy ampulowych bezpoślizgowych długości: 1,5, 2, 2,5, 3, 4, 5, 6, 8, 10 mm
D71S	3 szt. - wkrętaki płaskie - 3x60, 4x100, 5,5x100 mm
D71P	3 szt. - wkrętaki krzyż. - PH0x60, PH1x100, PH2x100 mm
D71Z2100	1 szt. - wkrętak krzyż. POZI - PZ2x100 mm
D70S	2 szt. - wkrętaki ślusarskie - 6,5x150, 8x150 mm
DV13S4100	1 szt. - wkrętak izol. płaski - 4x100 mm
MT0201	1 szt. - miara zwijana 3 m
MHS100AG	1 szt. - ramka piłki do metalu
M09500	1 szt. - młotek 500 g
M07016	1 szt. - młotek plastikowo-gumowy 750 g
MK2040	1 szt. - nóż do cięcia
M64305S	5 szt. - kpl. wybijaaków
C-HA	1 szt. - torba narzędziowa

C-3DH2
SKRZYNKA NARZĘDZIOWA ROZSUWANA

 Wymiary: 470 x 220 x 350 mm
 Blacha stalowa o grubości 1,0 mm



C-3DH2 SKRZYŃKA ROZSUWANA Z 62 SZT. NARZĘDZI

Zawartość zestawu:

S04H4	18 szt. - nasadek 6kt 1/2": 8, 10, 11, 12, 13, 14, 15, 16, 17, 18, 19, 20, 21, 22, 24, 27, 30, 32 mm
R2904	1 szt. - grzechotka 1/2" 36 zębów
S15H472	1 szt. - przegub 1/2"
S17H4121	1 szt. - klucz do świec 21 mm
S21H4150	1 szt. - przedłużka WOBBLE 1/2" L-50 mm
S22H41450	1 szt. - pokrętło przegubowe 1/2" L-450 mm
S23H41300	1 szt. - pokrętło z przetyczką 1/2" L-300 mm
S24H4	2 szt. - przedłużki 1/2": L-125 mm, L-250 mm
W26	18 szt. - kluczy płasko-oczkowych: 6, 7, 8, 9, 10, 11, 12, 13, 14, 15, 16, 17, 18, 19, 20, 21, 22, 24 mm
H03SM109S	9 szt. - kluczy ampulowych bardzo długich: 1,5, 2, 2,5, 3, 4, 5, 6, 8, 10 mm
D70	6 szt. - wkrętaków ślusarskich: krzyżowych: PH1x75, PH2x100, PH3x150 płaskich: 5,5x100, 6,5x150, 8x175
P087	1 szt. - kombinerki 7"
P106	1 szt. - szczypce do cięcia 6"
P116	1 szt. - szczypce proste 6"
C-3DH2	1 szt. - skrzynka narzędziowa 5-sekcyjna



C-5DW1 WÓZEK NARZĘDZIOWY 5-SZUFLADOWY

	Długość (mm)	Szerokość (mm)	Wysokość (mm)
Wymiary bez kółek	670	460	656
Wymiary z kółkami	670	460	795
Wymiary 3 górnych szuflad	579	380	75
Wymiary 2 dolnych szuflad	579	380	154

Konstrukcja wózka wykonana z blachy stalowej o grubości 1,2 mm
 Ściany boczne i szuflady wykonane z blachy o grubości 1,0 mm
 Maksymalne obciążenie jednej szuflady: 50 kg
 Prowadnice szuflad na łożyskach kulkowych, aluminiowe uchwyty szuflad
 Płaski blat roboczy z dodatkową matą antywibracyjną ABS
 Koła 125x50 mm, nośność: 168 kg, wykonane z tworzywa PP
 Koła skrętne dodatkowo wyposażone w blokadę.
 Waga netto: 61 kg
 Waga brutto: 67 kg



C-5DW5 WÓZEK NARZĘDZIOWY 5-SZUFLADOWY

	Długość (mm)	Szerokość (mm)	Wysokość (mm)
Wymiary bez kółek	670	460	656
Wymiary z kółkami	670	460	795
Wymiary 3 górnych szuflad	579	380	75
Wymiary 2 dolnych szuflad	579	380	154

Konstrukcja wózka wykonana z blachy stalowej o grubości 1,2 mm
 Ściany boczne i szuflady wykonane z blachy o grubości 1,0 mm
 Maksymalne obciążenie jednej szuflady: 50 kg
 Prowadnice szuflad na łożyskach kulkowych, aluminiowe uchwyty szuflad
 Profilowany blat z tworzywa ABS
 Koła 125x50 mm, nośność: 168 kg, wykonane z tworzywa PP
 Koła skrętne dodatkowo wyposażone w blokadę.
 Waga netto: 61 kg
 Waga brutto: 68 kg

C-7DW1 WÓZEK NARZĘDZIOWY 7-SZUFLADOWY

	Długość (mm)	Szerokość (mm)	Wysokość (mm)
Wymiary bez kółek	670	460	813
Wymiary z kółkami	670	460	943
Wymiary 5 górnych szuflad	579	380	75
Wymiary 2 dolnych szuflad	579	380	154

Konstrukcja wózka wykonana z blachy stalowej o grubości 1,2 mm
 Ściany boczne i szuflady wykonane z blachy o grubości 1,0 mm
 Maksymalne obciążenie jednej szuflady: 50 kg
 Prowadnice szuflad na łożyskach kulkowych, aluminiowe uchwyty szuflad
 Płaski blat roboczy z dodatkową matą antywibracyjną ABS
 Koła 125x50 mm, nośność: 168 kg, wykonane z tworzywa PP
 Koła skrętne dodatkowo wyposażone w blokadę.
 Waga netto: 67 kg
 Waga brutto: 73 kg

C-7DW5 WÓZEK NARZĘDZIOWY 7-SZUFLADOWY

	Długość (mm)	Szerokość (mm)	Wysokość (mm)
Wymiary bez kółek	670	460	813
Wymiary z kółkami	670	460	943
Wymiary 5 górnych szuflad	579	380	75
Wymiary 2 dolnych szuflad	579	380	154

Konstrukcja wózka wykonana z blachy stalowej o grubości 1,2 mm
 Ściany boczne i szuflady wykonane z blachy o grubości 1,0 mm
 Maksymalne obciążenie jednej szuflady: 50 kg
 Prowadnice szuflad na łożyskach kulkowych
 Profilowany blat z tworzywa ABS
 Koła 125x50 mm, nośność: 168 kg, wykonane z tworzywa PP
 Koła skrętne dodatkowo wyposażone w blokadę.
 Waga netto: 67 kg
 Waga brutto: 73 kg

C-7DW7 WÓZEK NARZĘDZIOWY 7-SZUFLADOWY Z SYSTEMEM BLOKADY SZUFLAD

	Długość (mm)	Szerokość (mm)	Wysokość (mm)
Wymiary bez kółek	670	460	813
Wymiary z kółkami	670	460	943
Wymiary 5 górnych szuflad	579	380	75
Wymiary 2 dolnych szuflad	579	380	150

Konstrukcja wózka wykonana z blachy stalowej o grubości 1,2 mm
 Ściany boczne i szuflady wykonane z blachy o grubości 1,0 mm
 Maksymalne obciążenie jednej szuflady: 50 kg
 Prowadnice szuflad na łożyskach kulkowych, aluminiowe uchwyty szuflad
 Profilowany blat z tworzywa ABS
 Koła 125x50 mm, nośność: 168 kg, wykonane z tworzywa PP
 Koła skrętne dodatkowo wyposażone w blokadę.
 Wyposażony w system blokady szuflad pozwala na wysunięcie tylko jednej szuflady jednocześnie
 - mechanizm zapewnia optymalne rozłożenie środka ciężkości obciążonego wózka zapobiegając jego przewróceniu
 Waga netto: 67 kg
 Waga brutto: 75 kg



C-7DS2

WÓZEK NARZĘDZIOWY 7-SZUFLADOWY Z BŁATEM ZE STALI NIERDZEWNEJ

	Długość (mm)	Szerokość (mm)	Wysokość (mm)
Wymiary bez kółek	670	460	813
Wymiary z kółkami	670	460	943
Wymiary 5 górnych szuflad	579	380	75
Wymiary 2 dolnych szuflad	579	380	150

Konstrukcja wózka wykonana z blachy stalowej o grubości 1,2 mm
 Ściany boczne i szuflady wykonane z blachy o grubości 1,0 mm
 Maksymalne obciążenie jednej szuflady: 50 kg
 Prowadnice szuflad na łożyskach kulkowych, aluminiowe uchwyty szuflad
 Płaski blat roboczy wykonany ze stali nierdzewnej
 Koła 125x50 mm, nośność: 168 kg, wykonane z tworzywa PP
 Koła skrętne dodatkowo wyposażone w blokadę.
 Waga netto: 68 kg
 Waga brutto: 76 kg



C-7DB5B

WÓZEK NARZĘDZIOWY 7-SZUFLADOWY CZARNY

	Długość (mm)	Szerokość (mm)	Wysokość (mm)
Wymiary bez kółek	670	460	812
Wymiary z kółkami	670	460	963
Wymiary 5 górnych szuflad	578	380	75
Wymiary 2 dolnych szuflad	578	380	154

Konstrukcja wózka wykonana z blachy stalowej o grubości 1,2 mm
 Ściany boczne i szuflady wykonane z blachy o grubości 1,0 mm
 Maksymalne obciążenie jednej szuflady: 30 kg
 Prowadnice szuflad na łożyskach kulkowych,
 Profilowany blat roboczy z tworzywa ABS
 Koła 125x30 mm, nośność: 118 kg, powlekane gumą
 Koła skrętne dodatkowo wyposażone w blokadę.
 Waga netto: 64 kg
 Waga brutto: 70 kg



C-5DA5

NADSTAWKA WÓZKA NARZĘDZIOWEGO

Zastosowanie:
 Do wózków C-5DW1; C-7DW1
 Blacha stalowa o grubości 1,0 mm 5 szuflad na łożyskach
 Waga: 40,0 kg

	Długość (mm)	Szerokość (mm)	Wysokość (mm)
Wymiary zewnętrzne	660	455	385
Wymiary 2 górnych szuflad	576	380	45
Wymiary 3 dolnych szuflad	576	380	75



C-A3

UCHWYT DO WÓZKA



C-PC2

ZAMEK WÓZKA NARZĘDZIOWEGO

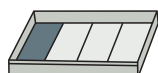
MODEL: A

P-B(41)
WKŁADKA ABS 375X144.5X52 MM

W23108SP
**KPL. 8 SZT. KLUCZY OCZKOWO-GIĘTYCH
Z WKŁADKĄ I PLASTIKOWYM PUDEŁKIEM**

Zawartość zestawu:

W23 6x7, 8x9, 10x11, 12x13, 14x15, 16x17, 18x19, 20x22 mm

Wymiary: 370 x 140 x 50 mm

W25110SP
**KPL. 10 SZT. KLUCZY PŁASKICH
Z WKŁADKĄ I PLASTIKOWYM PUDEŁKIEM**

Zawartość zestawu:

W25 6x7, 8x9, 10x11, 12x13, 14x15, 16x17, 18x19, 21x23, 24x27, 30x32 mm

Wymiary: 370 x 140 x 50 mm

W26112SP
**KPL. 12 SZT. KLUCZY PŁASKO-OCZKOWYCH
Z WKŁADKĄ I PLASTIKOWYM PUDEŁKIEM**

Zawartość zestawu:

W26 8, 9, 10, 11, 12, 13, 14, 15, 16, 17, 19, 22 mm

Wymiary: 370 x 140 x 50 mm

W45308SP
**KPL. 8 SZT. KLUCZY PŁASKO-OCZKOWYCH
Z GRZECHOTKĄ 72 ZĘBY
Z WKŁADKĄ I PLASTIKOWYM PUDEŁKIEM**

Zawartość zestawu:

W45 8; 10; 11; 12; 13; 14; 17; 19 mm

Wymiar: 370 x 140 x 50 mm

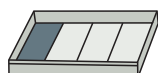

MODEL: A



W43A107SP KPL. 7 SZT. KLUCZY NASADOWO-PRZEGUBOWYCH Z WKŁADKĄ I PLASTIKOWYM PUDEŁKIEM

Zawartość zestawu:

W43A 6 x 7; 8 x 9; 10 x 11; 12 x 13; 14 x 15; 16 x 17; 18 x 19 mm

Wymiar: 370 x 140 x 50 mm



S04H2125SP KPL. 24 SZT KLUCZY NASADOWYCH 1/4" Z WKŁADKĄ I PLASTIKOWYM PUDEŁKIEM

Zawartość zestawu:

S04H2 11 szt. - klucze nasadowe 1/4" - 4, 5, 5.5, 6, 7, 8, 9, 10, 11, 12, 13 mm

S04HD2 9 szt. - klucze nasadowe długie 1/4" - 5, 6, 7, 8, 9, 10, 11, 12, 13 mm

R3702 1 szt. - grzechotka 1/4"

S24H2 2 szt. - przedłużki 1/4" L-2"; L-6"

S26H2150 1 szt. - pokrętło wkrętakowe 1/4"

Wymiary: 370 x 140 x 50 mm



S29H4140SP KPL. 40 SZT. KLUCZY WPUSTOWYCH Z WKŁADKĄ I PLASTIKOWYM PUDEŁKIEM

Zawartość zestawu:

D130H 14 szt. końcówek 6-kątnych 4, 5, 6, 7, 8, 10, 12 (L-30 mm)

D175H 4, 5, 6, 7, 8, 10, 12 (L-75 mm)

D130T 14 szt. końcówek TORX T20, T25, T30, T40, T45, T50, T55 (L-30 mm)

D175T i T20, T25, T30, T40, T45, T50, T55 (L-75 mm)

D10M30M 10 szt. końcówek XZN M5, M6, M8, M10, M12 (L-30 mm)

D10M75M M5, M6, M8, M10, M12 (L-75 mm)

S44H 2 adaptery: 1/2" kw. x 10 mm i 3/8" kw x 10 mm

Wymiary: 370 x 140 x 50 mm



P08103SP KPL. 3 SZT. SZCZYPIEC Z WKŁADKĄ I PLASTIKOWYM PUDEŁKIEM

Zawartość zestawu:

P0817 Kombinerki 7"

P0917 Szypce do cięcia boczne 7"

P1118 Szypce proste 8"

Wymiary: 370 x 140 x 50 mm



P2710SP KPL. 2 SZT - MORS I SZCZYPCY Z WKŁADKĄ I PLASTIKOWYM PUDEŁKIEM

Zawartość zestawu:

P2710 Szypce nastawne 10"

P32M10A Mors 10"

Wymiary: 370 x 140 x 50 mm

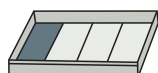
MODEL: A

AG010002SP KPL. 4 SZT. SZCZYPIEC DO PIERŚCIENI SEGERA Z WKŁADKĄ I PLASTIKOWYM PUDEŁKIEM

Zawartość zestawu:

AG010002	Szczypcy do Segera 7" wew. proste
AG010005	Szczypcy do Segera 7" wew. wygięte
AG010008	Szczypcy do Segera 7" zew. proste
AG010011	Szczypcy do Segera 7" zew. wygięte

Wymiary: 370 x 140 x 50 mm

D04PP08SP KPL. 8 SZT. WKRĘTAKÓW Z WKŁADKĄ I PLASTIKOWYM PUDEŁKIEM

Zawartość zestawu:

D04S	4 szt. - wkręta płaskie: 6,5x38, 4x80, 5,5x125, 6,5x150
D04P	4 szt. - wkręta krzyżowe: PH2x38, PH1x80, PH2x100, PH3x150

Wymiary: 370 x 140 x 50 mm

D71PP08SP KPL. 8 SZT. WKRĘTAKÓW Z WKŁADKĄ I PLASTIKOWYM PUDEŁKIEM

Zawartość zestawu:

D71S	4 szt. - wkręta płaskie: 6,5x38, 4x80, 5,5x125, 6,5x150
D71P	4 szt. - wkręta krzyżowe: PH2x38, PH1x80, PH2x100, PH3x150

Wymiary: 370 x 140 x 50 mm

D70105SP KPL. 5 SZT. WKRĘTAKÓW ŚLUSARSKICH Z WKŁADKĄ I PLASTIKOWYM PUDEŁKIEM

Zawartość zestawu:

D70S	3 szt. - wkręta płaskie: 6,5 x 125; 8 x 150; 9,5 x 175
D70P	2 szt. - wkręta krzyżowe: PH2x100, PH3x125

Wymiary: 370 x 140 x 50 mm

AG010026SP KPL. 5 SZT. PRZECINAKÓW I MŁOTKÓW Z WKŁADKĄ I PLASTIKOWYM PUDEŁKIEM

Zawartość zestawu:

M09300	1 szt. - młotek 300g
M11035	1 szt. młotek stalowy gumowany 400g
M61	3 szt. - przecinaków

Wymiary: 370 x 140 x 50 mm

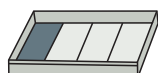

MODEL: A



M09513SP KPL. 13 SZT. MŁOTKÓW, PRZECINAKÓW I WYBIJAKÓW Z WKŁADKĄ I PLASTIKOWYM PUDEŁKIEM

Zawartość zestawu:

M07016	1 szt. - młotek plastikowo-gumowy 750g
M09500	1 szt. - młotek ślusarski 500g
M63106S	6 szt. - wybijaków 2-8 mm
M64105S	5 szt. - przecinaków i przebijaków

Wymiar: 370 x 140 x 50 mm



S03A401SP KPL. 7 SZT. REDUKCJI I PRZEDŁUŻEK UDAROWYCH Z WKŁADKĄ I PLASTIKOWYM PUDEŁKIEM

Zawartość zestawu:

S03A3A4	1 szt. - redukcja 3/8" F x 1/2" M
S03A4A3	1 szt. - redukcja 1/2" F x 3/8" M
S03A4A6	1 szt. - redukcja 1/2" F x 3/4" M
S03A4U4	1 szt. - przegub kulowy 1/2"
S03A4E	3 szt. - przedłużki 1/2" L-3"; L-5"; L-10"

Wymiary: 370 x 140 x 50 mm



S03A4122SP KPL. 22 SZT. NAsADEK UDAROWYCH 1/2" Z WKŁADKĄ I PLASTIKOWYM PUDEŁKIEM

Zawartość zestawu:

S03A41	11 szt. - nasadek udarowych 1/2": 10, 11, 12, 13, 14, 16, 17, 19, 21, 22, 24 mm
S03AD41	11 szt. - nasadek udarowych długich 1/2": 10, 11, 12, 13, 14, 16, 17, 19, 21, 22, 24 mm

Wymiary: 370 x 140 x 50 mm



AB10001SP KPL. DO WYMIANY SZYB Z WKŁADKĄ I PLASTIKOWYM PUDEŁKIEM

Wymiary: 370 x 140 x 50 mm

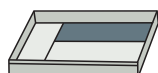
MODEL: B

P-B(31)
WKŁADKA ABS 425 X 185 X 52 MM

W26116SP
KPL. 16 SZT. KLUCZY PŁASKO-OCZKOWYCH Z WKŁADKĄ I PLASTIKOWYM PUDEŁKIEM

Zawartość zestawu:

W26 6, 7, 8, 9, 10, 11, 12, 13, 14, 15, 16, 17, 18, 19, 22, 24 mm

Wymiary: 425 x 180 x 50 mm

S04H3157SP
KPL. 56 SZT. KLUCZY NASADOWYCH 1/4" i 3/8" Z WKŁADKĄ I PLASTIKOWYM PUDEŁKIEM

Zawartość zestawu:

S04H2	12 szt. - klucze nasadowe 1/4": 4; 4,5; 5; 5,5; 6; 7; 8; 9; 10; 11; 12; 13 mm
S04HD2	4 szt. - klucze nasadowe dł. 1/4": 8; 10; 12; 13 mm
S07H2; S09H2; S10H2; S11H2	16 szt. - końcówek z nasadką 1/4" Torx - T10; T20; T25; T27; T30 6 kt. - 3; 4; 5; 6 mm płaskich - 4,5; 5; 7 mm krzyżowych - PH1; PH2; PH3
R3702	1 szt. - grzechotka 1/4" 48 zębów
S24H2	2 szt. - przedłużki 1/4": L-50, 150 mm
S16H302	1 szt. - adapter 1/4" M x 3/8" F
S15H240	1 szt. - przegub 1/4"
S26H2150	1 szt. - pokrętło wkrętakowe 1/4"
S04H3	8 szt. - klucze nasadowe 3/8" - 14; 15; 17; 18; 19; 20; 22; 24 mm
S04HD3	3 szt. - klucze nasadowe dł. - 14; 15; 17 mm
R3703	1 szt. - grzechotka 3/8" 48 zębów
S17H3	2 szt. - klucze 3/8" do świec - 16; 21 mm
S15H356	1 szt. - przegub 3/8"
S16H403	1 szt. - adapter 3/8" M x 1/2" F
S24H3	2 szt. - przedłużki 3/8": L-75, 250 mm

Wymiar: 425 x 180 x 50 mm

S04H4125SP
KPL. 25 SZT. KLUCZY NASADOWYCH 1/2" Z WKŁADKĄ I PLASTIKOWYM PUDEŁKIEM

Zawartość zestawu:

S04H4	18 szt. - klucze nasadowe 1/2": 10, 11, 12, 13, 14, 15, 16, 17, 18, 19, 20, 21, 22, 23, 24, 27, 30, 32 mm
S17H4	2 szt. - klucze nasadowe do świec zapłonowych 16 i 21 mm
S24H4	2 szt. - przedłużki 1/2": L-125, L-250 mm
S23H41250	1 szt. - pokrętło z przetyczką 1/2"
S15H472	1 szt. - przegub 1/2"
R3704	1 szt. - grzechotka 1/2"

Wymiary: 425 x 180 x 50 mm



MODEL: B



AG10001SP KPL. 40 SZT. GWINTOWNIKÓW I NARZYNEK Z WKŁADKĄ I PLASTIKOWYM PUDEŁKIEM

Zawartość zestawu:

17 szt. - gwintowników: M3x0,5; M3x0,6; M4x0,7; M4x0,75; M5x0,8; M5x0,9; M6x0,75; M6x1; M7x0,75; M7x1; M8x1; M8x1,25; M10x1,25; M10x1,5; M12x1,5; M12x1,75; 1/8 NDT 27

17 szt. - narzynek: M3x0,5; M3x0,6; M4x0,7; M4x0,75; M5x0,8; M5x0,9; M6x0,75; M6x1; M7x0,75; M7x1; M8x1; M8x1,25; M10x1,25; M10x1,5; M12x1,5; M12x1,75; 1/8 NDT 27

1 szt. - pokrętło do gwintowników M3÷M12

1 szt. - pokrętło do narzynek M3÷M12

1 szt. - pokrętło sztorcowe do gwintowników

1 szt. - wzorec gwintów

1 szt. - punktak automatyczny

1 szt. - szczotka mosiężna

Wymiary: 425 x 180 x 50 mm



H10MB08SP KPL. 8 SZT. KLUCZY WYPUSTOWYCH 6 KT. Z UCHWYTEM Z WKŁADKĄ I PLASTIKOWYM PUDEŁKIEM

Zawartość zestawu:

H10MB2100 1 szt. - klucz wpustowy 6 kt. 2 x 100

H10MB25100 1 szt. - klucz wpustowy 6 kt. 2,5 x 100

H10MB3100 1 szt. - klucz wpustowy 6 kt. 3 x 100

H10MB4100 1 szt. - klucz wpustowy 6 kt. 4 x 100

H10MB5150 1 szt. - klucz wpustowy 6 kt. 5 x 150

H10MB6150 1 szt. - klucz wpustowy 6 kt. 6 x 150

H10MB8200 1 szt. - klucz wpustowy 6 kt. 8 x 200

H10MB10200 1 szt. - klucz wpustowy 6 kt. 10 x 200

Wymiary: 425 x 180 x 50 mm



H10MT08SP KPL. 8 SZT. KLUCZY WYPUSTOWYCH TORX Z UCHWYTEM Z WKŁADKĄ I PLASTIKOWYM PUDEŁKIEM

Zawartość zestawu:

H10MB2100 1 szt. - klucz wpustowy 6 kt. 2 x 100

H10MB25100 1 szt. - klucz wpustowy 6 kt. 2,5 x 100

H10MB3100 1 szt. - klucz wpustowy 6 kt. 3 x 100

H10MB4100 1 szt. - klucz wpustowy 6 kt. 4 x 100

H10MB5150 1 szt. - klucz wpustowy 6 kt. 5 x 150

H10MB6150 1 szt. - klucz wpustowy 6 kt. 6 x 150

H10MB8200 1 szt. - klucz wpustowy 6 kt. 8 x 200

H10MB10200 1 szt. - klucz wpustowy 6 kt. 10 x 200

Wymiary: 425 x 180 x 50 mm



AI10001SP KPL. NARZĘDZI DO ZAWORÓW Z WKŁADKĄ I PLASTIKOWYM PUDEŁKIEM

Zawartość zestawu:

AN010064 1 szt. - przyrząd do demontażu zaworów

AI020056A 1 szt. - szczypce do uszczelnaczy zaworowych

AI020099 2 szt. - wymienne końcówki do AN010064

AI020100 1 szt. - uchwyt

AI010012A 1 szt. - ściągacz wkładek zaworowych

Wymiary: 425 x 180 x 50 mm

MODEL: B

AI10002SP KPL. ŚCiąGACZY Z WKŁADKĄ I PLASTIKOWYM PUDEŁKIEM

Zawartość zestawu:

AE310030	1 szt. - ściągacz dwuramienny 4"
AE310035-1	1 kpl. - trójnik i łapa ściągacza trójram. 4"
AN010038	1 szt. - uchwyt pazurowy do uszczelek
AI020087A	1 szt. - ściągacz kół pasowych

Wymiary: 425 x 180 x 50 mm

AI10003SP KPL. KLUCZY DO FILTRÓW Z WKŁADKĄ I PLASTIKOWYM PUDEŁKIEM

Zawartość zestawu:

AI030002A	15 szt. - klucze wpustowych do korka oleju
AI050049	1 szt. - klucz łańcuchowy do filtra oleju
	9 szt. - nasadek do filtra oleju

Wymiary: 425 x 180 x 50 mm

MTC101SP KPL. NARZĘDZI POMIAROWYCH Z WKŁADKĄ I PLASTIKOWYM PUDEŁKIEM

Zawartość zestawu:

MTC150	1 szt. - suwmiarka elektroniczna 150 x 0,01 mm
MTM1025	1 szt. - mikromierz 0-25 mm
MTM1050	1 szt. - mikromierz 25-50 mm
MTC306	1 szt. - cyrkiel traserski 6"
MTC155	1 szt. - rysik traserski
MTC153	1 szt. - kątownik pomiarowy 300 x 4 x 1,0
MTC156	1 szt. - linia pomiarowa 334 x 23,4 x 1,0

Wymiary: 425 x 180 x 50 mm

V1311SP KPL. SZCZYPCE DO ZŁĄCZ KONEKTOROWYCH Z WKŁADKĄ I PLASTIKOWYM PUDEŁKIEM

Zawartość zestawu:

V13	- szczypce do złącz konektorowych
V1311A-11	- szczęki do złącz konekt. rurkowych izolowanych 22-10 AWG (0.5-6 mm ²)
V1311B-11	- szczęki do złącz konekt. płaskich nieizolowanych 22-10 AWG (0.5-6 mm ²)
V1311E-11	- szczęki do złącz konekt. rurkowych nieizolowanych 22-8 AWG (0.3-8 mm ²)
V1401	- uniwersalne szczypce do zaciskania i ściągania izolacji
AR030044	- próbnik napięcia - 3-28 V
AG010131A	- lusterko inspekcyjne teleskopowe z magnesem
60 szt.	różnych złączek konektorowych
	klucz ampulowy 2,5 mm i 2 szt. zapasowych śrub do montażu szczęk

Wymiary: 425 x 180 x 50 mm



MODEL: C



S04H4131SP KPL. 31 SZT. KLUCZY NASADOWYCH 1/2"
Z WKŁADKĄ I PLASTIKOWYM PUDEŁKIEM

Zawartość zestawu:

S04H4	19 szt. - klucze nasadowe 1/2": 10; 11; 12; 13; 14; 15; 16; 17; 18; 19; 20; 21; 22; 23; 24; 26; 27; 30; 32
S17H4	2 szt. - klucze nasadowe do świec - 16 i 21
S15H472	1 szt. - przegub 1/2"
S24H4	2 szt. przedłużki 1/2": L-125, L-250 mm
S23H41250	1 szt. pokrętło z przetyczką 1/2"
R5104	1 szt. grzechotka 1/2" o zmiennej długości
S09H4	5 szt. - klucze ampulowe 6-kt. z nasadką - 5; 6; 8; 10; 12 mm

Wymiary: 370 x 280 x 50 mm



D725N8SP KPL. 8 SZT. KLUCZY SZTORCOWYCH Z UCHWYTEM
Z WKŁADKĄ I PLASTIKOWYM PUDEŁKIEM

Zawartość zestawu:

D725N	8 szt. kluczy sztorcowych: 6; 7; 8; 9; 10; 11; 12; 13
-------	---

Wymiary: 370 x 280 x 50 mm



AN100002SP KPL. DO TŁOCZKÓW HAMULCOWYCH 42 SZT.
Z WKŁADKĄ I PLASTIKOWYM PUDEŁKIEM

Zawartość zestawu:

- A) Praska z prawym gwintem
- B) Praska z lewym gwintem
- C) Alfa Romeo; AUDI; Ford; Lancia; VW klucz 6-kt. 12 mm
- D) Belka do zapierania o siodło zacisku.
- E) Belka do zapierania o siodło zacisku BMW; MINI.
- F) Belka do zapierania o siodło zacisku Jaguar 5-Type.
- H) CITROËN.
- I) VW; AUDI
- J) TOYOTA; NISSAN; MITSUBISHI; MAZDA; DAIHATSU.
- K) CITROËN.
- N) SAAB; HONDA.
- S) NISSAN.
- T) TOYOTA; SUZUKI
- V) HONDA.
- W) SUBARU.

- #0 GM tłoczki 2-1/2"
- #1 CITROËN; RENAULT Alpine V6(85)
- #2 CITROËN Xantia, XM
- #3 FORD USA, Lincoln, SUBARU
- #4 RENAULT Clio
- #5 adapter 3/8"
- #6 KIA; HYUNDAI
- #7 NISSAN; PEUGEOT; RENAULT; ROVER; SAAB; SEAT; SUBARU; VW; VOLVO
- #8 GM tłoczki 1-7/8"
- #9 GM tłoczki 2-7/8"
- #10 RENAULT Clio
- #11 Alfa Romeo; FIAT; FORD; HONDA; Rover; SAAB; RENAULT Master
- #12 NISSAN.
- #13 FIAT.
- #14 RENAULT Clio
- #15 Alfa Romeo; CITROËN; AUDI; FORD; HONDA; Jaguar; Lancia.
- #16 AUDI 80, 90 V8, 100; FORD Sierra (abs), Scorpio; HONDA Prelude;
NISSAN 1,8 turbo 8000; SAAB 9000; SUBARU; VW Golf, Passat.
- #17 NISSAN; OPEL; VAUXHALL.
- #18 Jaguar; OPEL.
- #19 CITROËN.
- #20 PEUGEOT.
- #21 AUDI; BMW; Lancia; PROTON; RENAULT; ROVER; VW.
- #22 Alfa Romeo; AUDI; Austin; BMW; FORD; HONDA; MB; MITSUBISHI; NISSAN;
TOYOTA; VW.
- #23 CITROËN.
- #24 NISSAN; OPEL.
- #25 CITROËN; RENAULT Alpine V6 (85)

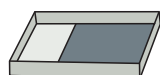

MODEL: D

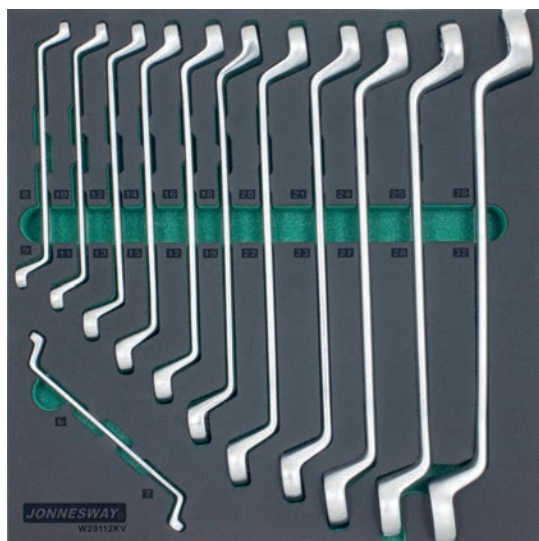

W23112KV

**KPL. 12 SZT. KLUCZY OCZKOWO-GIĘTYCH
WE WKŁADCE EVA**

Zawartość zestawu:

W23 12 szt. - klucze oczkowo-gięte w rozmiarach: 6x7, 8x9, 10x11, 12x13, 14x15, 16x17, 18x19, 20x22, 21x23, 24x27, 25x28, 30x32 mm



W26226KV

**KPL. 26 SZT. KLUCZY PŁASKO-OCZKOWYCH
WE WKŁADCE EVA**

Zawartość zestawu:

W26 26 szt. - klucze płasko-oczkowe w rozmiarach: 6, 7, 8, 9, 10, 11, 12, 13, 14, 15, 16, 17, 18, 19, 20, 21, 22, 23, 24, 25, 26, 27, 28, 29, 30, 32 mm

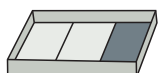

MODEL: E



W25110KV KPL. 10 SZT. KLUCZY PŁASKICH WE WKŁADCE EVA

Zawartość zestawu:

W25 10 szt. - klucze płaskie w rozmiarach: 6x7, 8x9, 10x11, 12x13, 14x15, 16x17, 18x19, 21x23, 24x27, 30x32 mm



W26116KV KPL. 16 SZT. KLUCZY PŁASKO-OCZKOWYCH WE WKŁADCE EVA

Zawartość zestawu:

W26 16 szt. - klucze płasko-oczkowe w rozmiarach: 6, 7, 8, 9, 10, 11, 12, 13, 14, 15, 16, 17, 18, 19, 22, 24 mm



W264112KV KPL. 12 SZT. KLUCZY PŁASKO-OCZKOWYCH 6 KT. DŁUGICH WE WKŁADCE EVA

Zawartość zestawu:

W264 12 szt. - klucze płasko-oczkowe 6-kt. długie w rozmiarach: 8, 10, 11, 12, 13, 14, 15, 16, 17, 19, 22, 24 mm



W45120KV KPL. 20 SZT. KLUCZY OCZKOWYCH Z GRZECHOTKĄ WE WKŁADCE EVA

Zawartość zestawu:

W45 12 szt. - klucze płasko-oczkowe z grzechotką w rozmiarach: 8, 10, 11, 12, 13, 14, 15, 16, 17, 19, 22, 24 mm

W67 4 szt. - klucze oczkowe E-Torx z grzechotką w rozmiarach: E6xE8, E10xE12, E14xE18, E20xE24

W45316S-AD 4 szt. - adaptory w rozmiarach: 10 mm x 6-kt. 1/4", 10 mm x kw. 1/4", 13 mm x kw. 3/8", 19 mm x kw. 1/2"

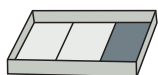
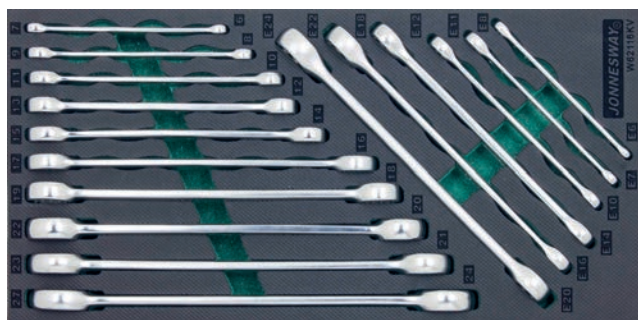
MODEL: E

W62116KV KPL. 16 SZT. KLUCZY OCZKOWYCH WE WKŁADCE EVA
Zawartość zestawu:

W621	10 szt. - klucze oczkowe w rozmiarach: 6x7, 8x9, 10x11, 12x13, 14x15, 16x17, 18x19, 20x22, 21x23, 24x27 mm
W29	6 szt. - klucze oczkowe E-Torx w rozmiarach: E6xE8, E7xE11, E10xE12, E14xE18, E16xE22, E20xE24

W24112KV KPL. 12 SZT. NARZĘDZI DO PRZEWODÓW HAMULCOWYCH WE WKŁADCE EVA
Zawartość zestawu:

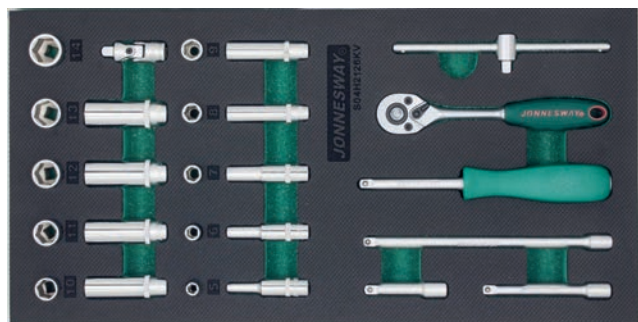
W24	4 szt. - klucze oczkowe otwarte w rozmiarach: 8x9, 10x11, 12x13, 14x17 mm
AN040043N	8 szt. - narzędzia do zarabiania przewodów hamulcowych

S04H2126KV KPL. 26 SZT. NARZĘDZI 1/4" WE WKŁADCE EVA
Zawartość zestawu:

R2902	1 szt. - grzechotka 1/4" 36 zębów
S04H2	10 szt. - nasadka 1/4" w rozmiarach: 5, 6, 7, 8, 9, 10, 11, 12, 13, 14 mm
S04HD2	9 szt. - nasadka długa 1/4" w rozmiarach: 5, 6, 7, 8, 9, 10, 11, 12, 13 mm
S26H2150	1 szt. - pokrętło wkrętakowe 1/4"
S23H21115	1 szt. - pokrętło z przetyczką 1/4"
S24H2	3 szt. - przedłużka 1/4": L=50, L=75, L=150 mm
S15H240	1 szt. - przegub 1/4"

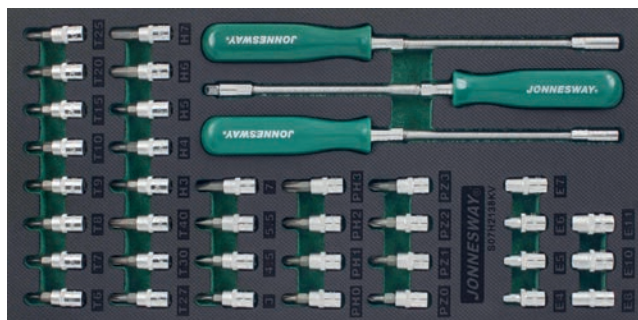
S07H2138KV KPL. 38 SZT. NARZĘDZI 1/4" WE WKŁADCE EVA
Zawartość zestawu:

S06H2	7 szt. - nasadka E-Torx 1/4" w rozmiarach: E4, E5, E6, E7, E8, E10, E11
S07H2	11 szt. - klucz wpustowy Torx z nasadką 1/4" w rozmiarach: T6, T7, T8, T9, T10, T15, T20, T25, T27, T30, T40
S09H2	5 szt. - klucz wpustowy ampulowy z nasadką 1/4" w rozmiarach: 3, 4, 5, 6, 7 mm
S10H2	4 szt. - klucz wpustowy

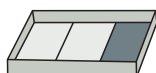

MODEL: E

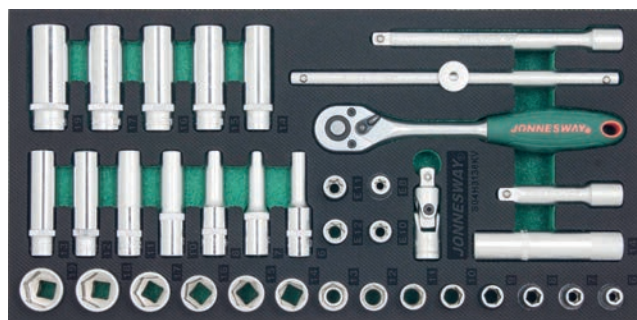

S04H3136KV KPL. 36 SZT. NARZĘDZI 3/8" WE WKŁADCE EVA

Zawartość zestawu:

R2903	1 szt. - grzechotka 3/8" 36 zębów
S04H3	14 szt. - nasadki 3/8" w rozmiarach: 6, 7, 8, 9, 10, 11, 12, 13, 14, 15, 16, 17, 18, 19 mm
S04HD3	12 szt. - nasadki długie 3/8" w rozmiarach: 6, 7, 8, 10, 11, 12, 13, 14, 15, 16, 17, 19 mm
S06H3	4 szt. - nasadki E-Torx 3/8" w rozmiarach: E8, E10, E11, E12
S23H31200	1 szt. - pokrętło z przetyczką 3/8"
S24H3	2 szt. - przedłużki 3/8": L=75, L=150 mm
S15H356	1 szt. - przegub 3/8"
S17H3414	1 szt. - nasadka do świec 3/8" 12-kt. 14 mm L=90 mm



S04H4123KV KPL. 23 SZT. NARZĘDZI 1/2" Z NASADKAMI 6-KT. WE WKŁADCE EVA

Zawartość zestawu:

R2904	1 szt. - grzechotka 1/2" 36 zębów
S04H3	18 szt. - nasadki 1/2" w rozmiarach: 10, 11, 12, 13, 14, 15, 16, 17, 18, 19, 21, 22, 23, 24, 27, 30, 32, 36 mm
S23H41250	1 szt. - pokrętło z przetyczką 1/2"
S24H4	2 szt. - przedłużki 1/2": L=125, L=250 mm
S15H472	1 szt. - przegub 1/2"

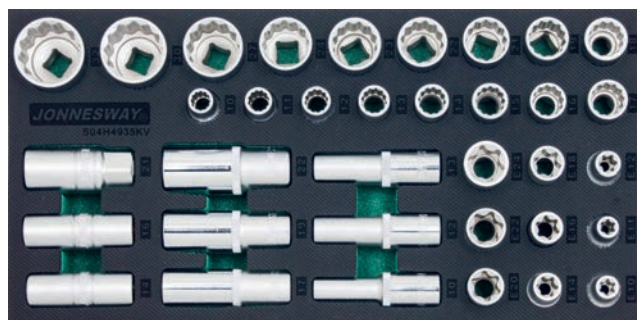

S04H4935KV KPL. 35 SZT. NASADEK 1/2" WE WKŁADCE EVA

Zawartość zestawu:

S04H49	17 szt. - nasadka 12-kt. 1/2" w rozmiarach: 10, 11, 12, 13, 14, 15, 16, 17, 18, 19, 21, 22, 23, 24, 27, 30, 32 mm
S04HD4	6 szt. - nasadka długa 6-kt. 1/2" w rozmiarach: 10, 12, 13, 17, 19, 22 mm
S06H4	9 szt. - nasadka E-Torx 1/2" w rozmiarach: E10, E11, E12, E14, E16, E18, E20, E22, E24
S17H4	3 szt. nasadka do świec 1/2" w rozmiarach: 14, 16, 21 mm

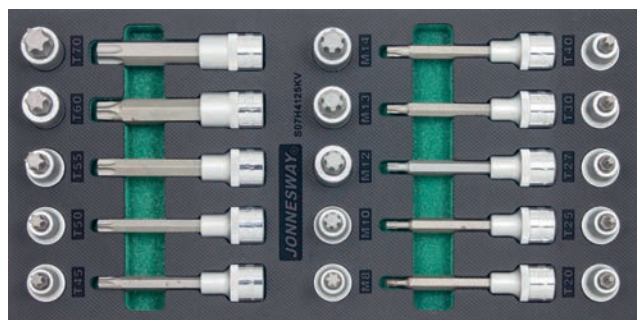

S07H4125KV KPL. 25 SZT. KLUCZY TORX I RIBE Z NASADKĄ 1/2" WE WKŁADCE EVA

Zawartość zestawu:

S07H4	10 szt. - klucze wpustowe Torx z nasadką L=55 mm w rozmiarach: T20, T25, T27, T30, T40, T45, T50, T55, T60, T70
S07H43	10 szt. - klucze wpustowe Torx z nasadką L=100 mm w rozmiarach: T20, T25, T27, T30, T40, T45, T50, T55, T60, T70
S63H41	5 szt. - klucze wpustowe Ribe nasadką L=55 mm w rozmiarach: M8, M10, M12, M13, M14

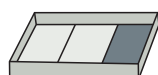
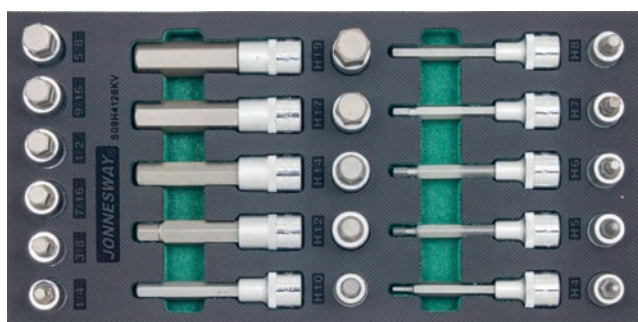
MODEL: E

S09H4126KV KPL. 26 SZT. KLUCZY AMPULOWYCH Z NASADKĄ 1/2" WE WKŁADCE EVA
Zawartość zestawu:

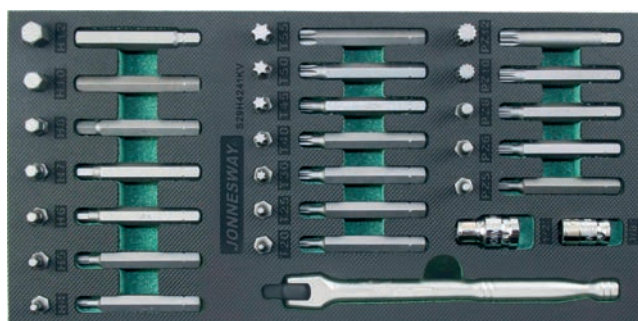
S09H4	10 szt. - klucze wpustowe ampulowe z nasadką L=55 mm w rozmiarach: 4, 5, 6, 7, 8, 10, 12, 14, 17, 19 mm
S09H43	10 szt. - klucze wpustowe ampulowe z nasadką L=100 mm w rozmiarach: 4, 5, 6, 7, 8, 10, 12, 14, 17, 19 mm
S50H42	6 szt. - klucze wpustowe ampulowe z nasadką L=55 mm w rozmiarach: 1/4", 3/8", 7/16", 1/2", 9/16", 5/8"

S29H4241KV KPL. 40 SZT. KLUCZY WPUSTOWYCH WE WKŁADCE EVA
Zawartość zestawu:

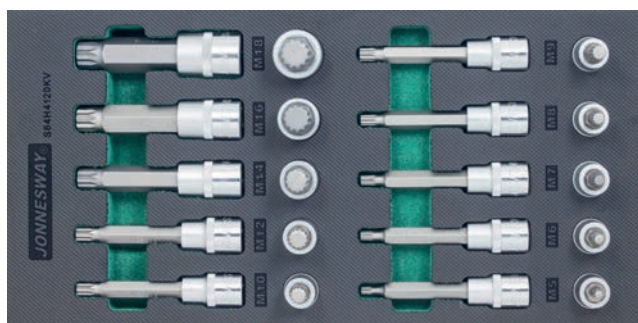
D130H	7 szt. - bity ampulowe 10 mm L=30 mm w rozmiarach: 4, 5, 6, 7, 8, 10, 12 mm
D175H	7 szt. - bity ampulowe 10 mm L=75 mm w rozmiarach: 4, 5, 6, 7, 8, 10, 12 mm
D130T	7 szt. - bity Torx 10 mm L=30 mm w rozmiarach: T20, T25, T30, T40, T45, T50, T55
D175T	7 szt. - bity Torx 10 mm L=75 mm w rozmiarach: T20, T25, T30, T40, T45, T50, T55
S44H	2 szt. - adapter do bitów 10 mm: 3/8", 1/2"
S22H31200	1 szt. - pokrętło przegubowe 3/8"

S64H4120KV KPL. 20 SZT. KLUCZY SPLINE Z NASADKĄ 1/2" WE WKŁADCE EVA
Zawartość zestawu:

S64H41	10 szt. - klucze wpustowe Spline z nasadką L=55 mm w rozmiarach: M5, M6, M7, M8, M9, M10, M12, M14, M16, M18
S64H42	10 szt. - klucze wpustowe Spline z nasadką L=100 mm w rozmiarach: M5, M6, M7, M8, M9, M10, M12, M14, M16, M18

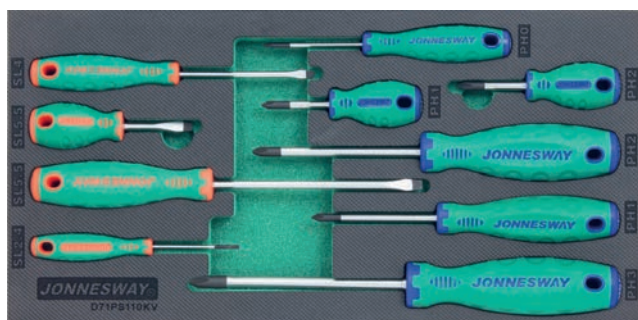
D71PS110KV KPL. 10 SZT. WKRĘTAKÓW WE WKŁADCE EVA
Zawartość zestawu:

D71P	6 szt. - wkrętaki krzyżakowe w rozmiarach: PH0x60, PH1x38, PH1x80, PH2x38, PH2x100, PH3x125
D71S	4 szt. - wkrętaki płaskie w rozmiarach: 2.4x50, 4x80, 5.5x38, 5.5x125

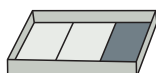

MODEL: E



D71T112KV KPL. 12 SZT. WKRĘTAKÓW TORX WE WKŁADCE EVA

Zawartość zestawu:

D71T 14 szt. - wkrętaki Torx w rozmiarach: T5, T6, T7, T8, T9, T10, T15, T20, T25, T27, T30, T40

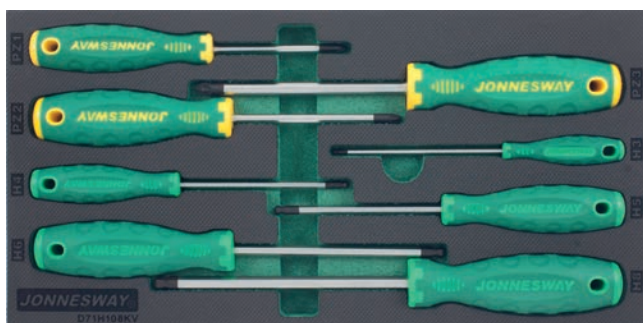

D71H108KV KPL. 8 SZT. WKRĘTAKÓW AMPULOWYCH Z KULKĄ I KRZYŻAKOWYCH POZI WE WKŁADCE EVA

Zawartość zestawu:

D71HB 5 szt. - wkrętaki ampulowe z kulką w rozmiarach: 3, 4, 5, 6, 8 mm
D71Z 3 szt. - wkrętaki krzyżakowe w rozmiarach: PZ1x80, PZ2x100, PZ3x125

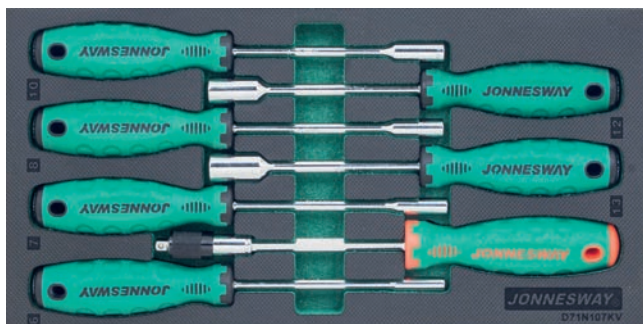

D71N107KV KPL. 7 SZT. WKRĘTAKÓW Z KOŃCÓWKĄ NASADOWĄ WE WKŁADCE EVA

Zawartość zestawu:

D715N 6 szt. - wkrętaki nasadowe w rozmiarach: 6, 7, 8, 10, 12, 13 mm
S26H2280 1 szt. - pokrętło wkrętakowe z przegubem i blokadą

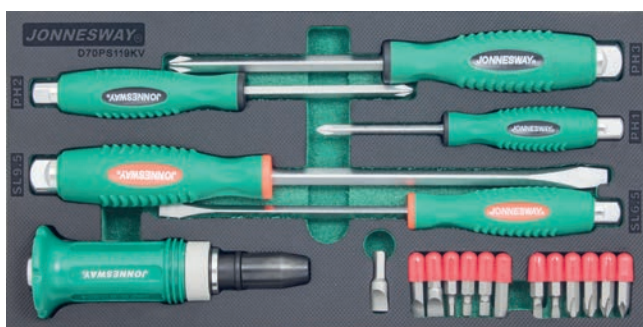

D70PS119KV KPL. 19 SZT. WKRĘTAKÓW DO POBIJANIA WE WKŁADCE EVA

Zawartość zestawu:

D70P 3 szt. - wkrętaki krzyżakowe do pobijania w rozmiarach: PH1x75, PH2x100, PH3x125
D70S 2 szt. - wkrętaki płaskie do pobijania w rozmiarach: 6,5x150, 9,5x200
AG010138 14 szt. - wkrętak udarowy z kompletem 13 szt. bitów

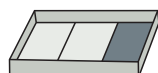
MODEL: E

D725N04KV KPL. 4 SZT. KLUCZY SZTORCOWYCH WE WKŁADCE EVA
Zawartość zestawu:

D725N	4 szt. - klucze sztorcowe z uchwytem w rozmiarach: 7, 8, 10, 13 mm
-------	--

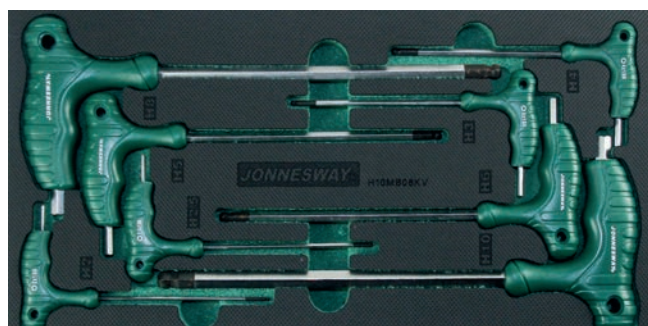
H10MB08KV KPL. 8 SZT. KLUCZY KĄTOWYCH AMPULOWYCH Z UCHWYTEM WE WKŁADCE EVA
Zawartość zestawu:

H10MB	8 szt. - klucz kątowy ampulowy z uchwytem w rozmiarach: 2, 2,5, 3, 4, 5, 6, 8, 10 mm
-------	--

H10MT08KV KPL. 8 SZT. KLUCZY KĄTOWYCH TORX Z UCHWYTEM WE WKŁADCE EVA
Zawartość zestawu:

H10MT	8 szt. - klucz kątowy Torx z uchwytem w rozmiarach: T10, T15, T20, T25, T27, T30, T45, T50
-------	--

M09113KV KPL. MŁOTKÓW I WYBIJAKÓW WE WKŁADCE EVA
Zawartość zestawu:

M09500	1 szt. - młotek ślusarski 500 g
M60104	1 szt. - punktak 4 x 120 mm
M61	3 szt. - przecinak w rozmiarach: 13 x 150, 16 x 180, 19 x 180 mm
M62103	1 szt. - przebijać 3 x 120 mm
M63	6 szt. - wybijak w rozmiarach: 2 x 115, 3 x 125, 4 x 150, 5 x 165, 6 x 180, 8 x 180 mm
M64105	1 szt. - przecinak 5 x 130 mm

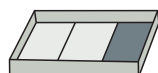

MODEL: E



P09104KV KPL. 4 SZT. SZCZYPIEC WE WKŁADCE EVA

Zawartość zestawu:

P0118	1 szt. - kombinerki o zwiększonym przełożeniu 8"
P0918	1 szt. - szczypce do cięcia boczne wzmocnione 8"
P1118	1 szt. - szczypce proste 8"
P28210	1 szt. - szczypce nastawne 10"

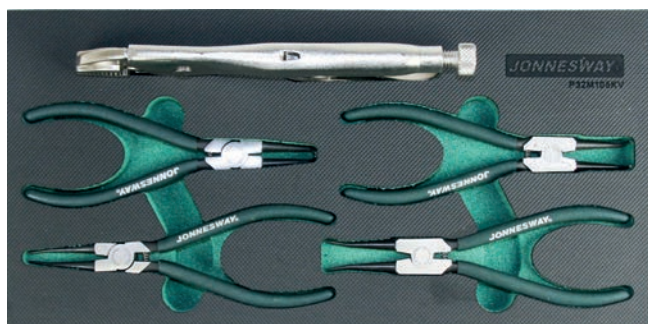

P32M105KV KPL. 5 SZT. SZCZYPIEC WE WKŁADCE EVA

Zawartość zestawu:

AG010002	1 szt. - szczypce do pierścieni Segera 7" wewnętrzne proste
AG010005	1 szt. - szczypce do pierścieni Segera 7" wewnętrzne wygięte
AG010008	1 szt. - szczypce do pierścieni Segera 7" zewnętrzne proste
AG010011	1 szt. - szczypce do pierścieni Segera 7" zewnętrzne wygięte
P32M10A	1 szt. - szczypce zaciskowe "MORS" 10"



S03A4122KV KPL. 22 SZT. KLUCZY NASADOWYCH UDAROWYCH 1/2" WE WKŁADCE EVA

Zawartość zestawu:

S03A4	11 szt. - nasadki udarowe 1/2" w rozmiarach: 10, 11, 12, 13, 14, 16, 17, 19, 21, 22, 24 mm
S03AD4	11 szt. - nasadki udarowe długie 1/2" w rozmiarach: 10, 11, 12, 13, 14, 16, 17, 19, 21, 22, 24 mm



JA-C107KV KPL. 7 SZT. NARZĘDZI Z KLUCZEM PNEUMATYCZNYM UDAROWYM 1/2" I KPL. AKCESORIÓW WE WKŁADCE EVA

Zawartość zestawu:

JAI-1114	1 szt. - klucz pneumatyczny udarowy 1/2" 1356 Nm
S18A4	3 szt. - nasadki do felg ALU w rozmiarach 17, 19, 21 mm
S03A4E	2 szt. - przedłużki udarowe 1/2": L=125, L=250 mm
S03A4U4	1 szt. - przegub udarowy 1/2"

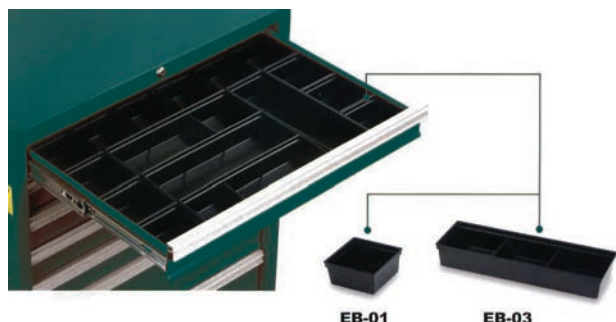
MODEL: F

C-A2501S ZESTAW 16 SZT. PLASTIKOWYCH KORYTEK
Zawartość zestawu:

- 4 szt. - korytka 94 x 284 mm
- 12 szt. - korytka 94 x 94 mm
- 8 szt. - przegródka do korytek 94 x 284 mm

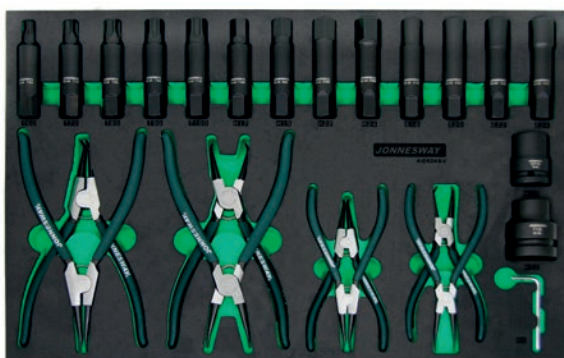
Zestaw korytek całkowicie wypełni jedną szufladę wózka narzędziowego. Idealny do przechowywania i segregacji małych elementów takich jak: śruby, nakrętki, wkręty, nity, złączki itp.

A10524SV KPL. 24 SZT. NARZĘDZI WE WKŁADCE EVA
Zawartość zestawu:

- AG010002 1 szt. - szczypce Segera 7" wewnętrzne proste
- AG010005 1 szt. - szczypce Segera 7" wewnętrzne wygięte
- AG010008 1 szt. - szczypce Segera 7" zewnętrzne proste
- AG010011 1 szt. - szczypce Segera 7" zewnętrzne wygięte
- AG010003 1 szt. - szczypce Segera 9" wewnętrzne proste
- AG010006 1 szt. - szczypce Segera 9" wewnętrzne wygięte
- AG010009 1 szt. - szczypce Segera 9" zewnętrzne proste
- AG010012 1 szt. - szczypce Segera 9" zewnętrzne wygięte
- A1050113 5 szt. - klucze udarowe Torx: T60, T70, T80, T90, T100 L=107 mm
- 4 szt. - klucze udarowe 6-kt: 17, 19, 22, 24 mm L=107 mm
- 4 szt. - nasadki udarowe typu Torx-E: E18, E20, E22, E24 L=107 mm
- 1 szt. - adapter udarowy 6-kt. 22 mm 3/4"
- 1 szt. - adapter udarowy 6-kt. 22 mm 1"
- 1 szt. - klucz ampulowy gięty 4 mm

D71120SV KPL. 20 SZT. NARZĘDZI WE WKŁADCE EVA
Zawartość zestawu:

- D725N 8 szt. - klucze sztorcowe z rączką: 6, 7, 8, 9, 10, 11, 12, 13 mm
- D71 4 szt. - wkrętaki płaskie: 6,5x38, 4x80, 5,5x125, 6,5x150
- 4 szt. - wkrętaki krzyżakowe: PH2x38, PH1x80, PH2x100, PH3x150
- AG010002 1 szt. - szczypce Segera 7" wewnętrzne proste
- AG010005 1 szt. - szczypce Segera 7" wewnętrzne wygięte
- AG010008 1 szt. - szczypce Segera 7" zewnętrzne proste
- AG010011 1 szt. - szczypce Segera 7" zewnętrzne wygięte

D71121SV KPL. 21 SZT. NARZĘDZI WE WKŁADCE EVA
Zawartość zestawu:

- D725N 8 szt. - klucze sztorcowe z rączką: 6, 7, 8, 9, 10, 11, 12, 13 mm
- D71 4 szt. - wkrętaki płaskie: 6,5x38, 4x80, 5,5x125, 6,5x150
- 4 szt. - wkrętaki krzyżakowe: PH2x38, PH1x80, PH2x100, PH3x150
- D70 3 szt. - wkrętaki płaskie do pobijania: 6,5x125, 8x150, 9,5x175
- 2 szt. - wkrętaki krzyżakowe do pobijania: PH2x100, PH3x125



MODEL: F

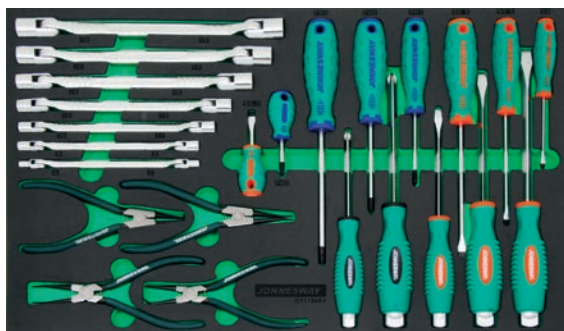

D71124SV KPL. 24 SZT. NARZĘDZI WE WKŁADCE EVA

Zawartość zestawu:

D71	4 szt. - wkręta płaskie: 6,5x38, 4x80, 5,5x125, 6,5x150 4 szt. - wkręta krzyżakowe: PH2x38, PH1x80, PH2x100, PH3x150
D70	3 szt. - wkręta płaskie do pobijania: 6,5x125, 8x150, 9,5x175 2 szt. - wkręta krzyżakowe do pobijania: PH2x100, PH3x125
W43A	7 szt. - klucze nasadowo-przegubowe: 6x7; 8x9; 10x11; 12x13; 14x15; 16x17; 18x19 mm
AG010002	1 szt. - szczypce Segera 7" wewnętrzne proste
AG010005	1 szt. - szczypce Segera 7" wewnętrzne wygięte
AG010008	1 szt. - szczypce Segera 7" zewnętrzne proste
AG010011	1 szt. - szczypce Segera 7" zewnętrzne wygięte



D71157SV KPL. 57 SZT. NARZĘDZI WE WKŁADCE EVA

Zawartość zestawu:

D71	4 szt. - wkręta płaskie: 6,5x38, 4x80, 5,5x125, 6,5x150 4 szt. - wkręta krzyżakowe: PH2x38, PH1x80, PH2x100, PH3x150
D70	3 szt. - wkręta płaskie do pobijania: 6,5x125, 8x150, 9,5x175 2 szt. - wkręta krzyżakowe do pobijania: PH2x100, PH3x125
D130H	7 szt. - końcówki 6-kątne: 4, 5, 6, 7, 8, 10, 12 (L=30 mm)
D175H	7 szt. - końcówki 6-kątne: 4, 5, 6, 7, 8, 10, 12 (L=75 mm)
D130T	7 szt. - końcówki Torx: T20, T25, T30, T40, T45, T50, T55 (L=30 mm)
D175T	7 szt. - końcówki Torx: T20, T25, T30, T40, T45, T50, T55 (L=75 mm)
D10M30M	5 szt. - końcówki XZN: M5, M6, M8, M10, M12 (L=30 mm)
D10M75M	5 szt. - końcówki XZN: M5, M6, M8, M10, M12 (L=75 mm)
S44H	2 szt. - adaptory: 1/2"kw. x 10 mm, 3/8"kw. x 10 mm,
AG010002	1 szt. - szczypce Segera 7" wewnętrzne proste
AG010005	1 szt. - szczypce Segera 7" wewnętrzne wygięte
AG010008	1 szt. - szczypce Segera 7" zewnętrzne proste
AG010011	1 szt. - szczypce Segera 7" zewnętrzne wygięte



H10121SV KPL. 21 SZT. NARZĘDZI WE WKŁADCE EVA

Zawartość zestawu:

H10MB	8 szt. - klucze ampulowe z kulką z uchwytem - rozmiary: H2x100, H2,5x100, H3x100, H4x100, H5x150, H6x150, H8x200, H10x200 mm
H10MT	8 szt. - klucze TORX z otworem z uchwytem - rozmiary: T10x100, T15x100, T20x100, T25x100, T27x150, T30x150, T45x200, T50x200 mm
M09300	1 szt. - młotek 300 g
M11035	1 szt. - młotek stalowy gumowany bezodrzutowy 400 g
M61	3 szt. - przecinaki: 16x180, 19x180, 25x200

MODEL: F

JA-C831SV KPL. NARZĘDZI PNEUMATYCZNYCH 31 SZT. WE WKŁADCE EVA

Zawartość zestawu:

JAI-1144	1 szt. - klucz pneumatyczny 1/2" 1356 Nm
JAR-1164	1 szt. - klucz pneumatyczny kątowy 1/2"
JAG-1105M	1 szt. - szlifierka prosta 6 mm
S03AD43	3 szt. - nasadki do felg ALU 1/2": 17, 19, 21 mm
S03A4	11 szt. - nasadki udarowe krótkie 1/2": 10, 11, 12, 13, 14, 16, 17, 19, 21, 22, 24 mm
S03AD4	7 szt. - nasadki udarowe długie 1/2": 10, 11, 13, 14, 17, 19, 21 mm
S03A	3 szt. - redukcje udarowe: 3/8"F x 1/2"M, 1/2"F x 3/8M, 1/2"F x 3/4"M
S03A4U4	1 szt. - przegub udarowy kulowy 1/2"
S03A4E	3 szt. - przedłużki udarowe 1/2": L-75 mm, L-125 mm, L-250 mm

S03A4151SV KPL. 51 SZT. NARZĘDZI WE WKŁADCE EVA

Zawartość zestawu:

S03A4	11 szt. nasadek udarowych 1/2": 10, 11, 12, 13, 14, 16, 17, 19, 21, 22, 24 mm
S03AD4	11 szt. nasadek udarowych długich 1/2": 10, 11, 12, 13, 14, 16, 17, 19, 21, 22, 24 mm
S03A	3 szt. - redukcje udarowe: 3/8"F x 1/2"M, 1/2"F x 3/8M, 1/2"F x 3/4"M
S03A4U4	1 szt. - przegub udarowy kulowy 1/2"
S03A4E	3 szt. - przedłużki udarowe 1/2": L-75 mm, L-125 mm, L-250 mm
W45	Klucze płasko-oczkowe z grzechotką: 8; 10; 11; 12; 13; 14; 17; 19 mm
S06H2	5 szt. nasadek 1/4": E4, E5, E6, E7, E8
S06H3	4 szt. nasadek 3/8": E10, E11, E12, E14
S06H4	5 szt. nasadek 1/2": E16, E18, E20, E22, E24



S04H42119SV KPL. 104 SZT. NARZĘDZI WE WKŁADCE EVA

Zawartość zestawu:

S04H2	11 szt. - nasadki 1/4": 4, 5, 5.5, 6, 7, 8, 9, 10, 11, 12, 13 mm
S04HD2	9 szt. - nasadki 1/4" długie: 5, 6, 7, 8, 9, 10, 11, 12, 13 mm
R3702	1 szt. - grzechotka 1/4" 48 zębów
S24H2	2 szt. - przedłużki 1/4": L=50 mm, L=150 mm
S26H2150	1 szt. - pokrętło wkrętakowe 1/4"
S04H4	18 szt. - nasadki 1/2": 10, 11, 12, 13, 14, 15, 16, 17, 18, 19, 20, 21, 22, 23, 24, 27, 30, 32 mm
S17H4	2 szt. - nasadki do świec: 16 mm, 21 mm
S24H4	2 szt. - przedłużki 1/2": L-125 mm, L-250 mm
R3704	1 szt. - grzechotka 1/2" 48 zębów
S23H41250	1 szt. - pokrętło z przetyczką 1/2" L-250 mm
S15H472	1 szt. - przegub 1/2"
V1310A	1 szt. - szczypce do złącz konekt. rurkowych izolowanych - 0,5 - 6 mm ²
V1310B-11	1 kpl. - szczęki do złącz konekt. płaskich nieizolowanych - 0,5 - 6 mm ²
V1310E-11	1 kpl. - szczęki do złącz konekt. rurkowych nieizolowanych - 0,3 - 8 mm ²
V1401	1 szt. - uniwersalne szczypce do zaciskania i ściągania izolacji
AR030044	1 szt. - próbnik napięcia - 3-28 V
AG010131A	1 szt. - lusterko inspekcyjne teleskopowe z magnesem
	48 szt. - złączki konektorowe
H06SA125	1 szt. - klucz ampułowy: 2,5 mm

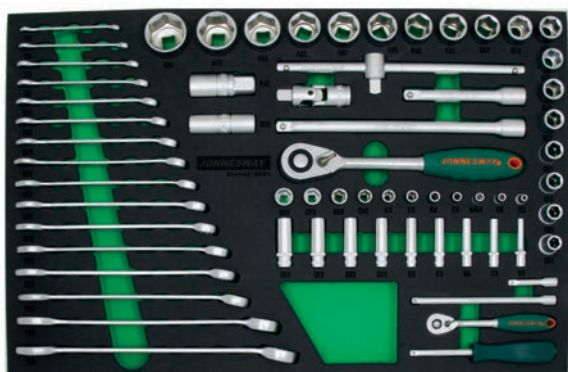

MODEL: F



S04H42165SV KPL. 65 SZT. NARZĘDZI WE WKŁADCE EVA

Zawartość zestawu:

S04H2	11 szt. - nasadki 1/4": 4, 5, 5.5, 6, 7, 8, 9, 10, 11, 12, 13 mm
S04HD2	9 szt. - nasadki 1/4" długie: 5, 6, 7, 8, 9, 10, 11, 12, 13 mm
R3702	1 szt. - grzechołka 1/4" 48 zębów
S24H2	2 szt. - przedłużki 1/4": L=50 mm, L=150 mm
S26H2150	1 szt. - pokrętło wkrętakowe 1/4"
S04H4	18 szt. - nasadki 1/2": 10, 11, 12, 13, 14, 15, 16, 17, 18, 19, 20, 21, 22, 23, 24, 27, 30, 32 mm
S17H4	2 szt. - nasadki do świec: 16 mm, 21 mm
S24H4	2 szt. - przedłużki 1/2": L-125mm, L-250 mm
R3704	1 szt. - grzechołka 1/2" 48 zębów
S23H41250	1 szt. - pokrętło z przetyczką 1/2" L-250 mm
S15H472	1 szt. - przegub 1/2"
W26	16 szt. - klucze płasko-oczkowe: 6, 7, 8, 9, 10, 11, 12, 13, 14, 15, 16, 17, 18, 19, 22, 24 mm



S04H4295SV KPL. 95 SZT. NARZĘDZI WE WKŁADCE EVA

Zawartość zestawu:

S04H2	11 szt. - nasadki 1/4": 4, 5, 5.5, 6, 7, 8, 9, 10, 11, 12, 13 mm
S04HD2	9 szt. - nasadki 1/4" długie: 5, 6, 7, 8, 9, 10, 11, 12, 13 mm
R3702	1 szt. - grzechołka 1/4" 48 zębów
S24H2	2 szt. - przedłużki 1/4": L=50 mm, L=150 mm
S26H2150	1 szt. - pokrętło wkrętakowe 1/4"
S04H4	19 szt. - nasadki 1/2": 10, 11, 12, 13, 14, 15, 16, 17, 18, 19, 20, 21, 22, 23, 24, 26, 27, 30, 32 mm
S17H4	2 szt. - nasadki do świec: 16 mm, 21 mm
S24H4	2 szt. - przedłużki 1/2": L-125 mm, L-250 mm
R3704	1 szt. - grzechołka 1/2" 72 zębów o zmiennej długości
S23H41250	1 szt. - pokrętło z przetyczką 1/2" L-250 mm
S15H472	1 szt. - przegub 1/2"
S09H4	5 szt. - nasadki 1/2" z końcówką ampulową: H5, H6, H8, H10, H12
D130H	7 szt. - końcówki 6-kt.: 4, 5, 6, 7, 8, 10, 12 (L=30 mm)
D175H	7 szt. - końcówki 6-kt.: 4, 5, 6, 7, 8, 10, 12 (L=75 mm)
D130T	7 szt. - końcówki Torx: T20, T25, T30, T40, T45, T50, T55 (L=30 mm)
D175T	7 szt. - końcówki Torx: T20, T25, T30, T40, T45, T50, T55 (L=75 mm)
D10M30M	5 szt. - końcówki XZN: M5, M6, M8, M10, M12 (L=30 mm)
D10M75M	5 szt. - końcówki XZN: M5, M6, M8, M10, M12 (L=75 mm)
S44H	2 szt. - adaptery: 1/2"kw. x 10 mm, 3/8"kw. x 10 mm,



S04H6321SV KPL. KLUCZY NASADOWYCH 3/4" WE WKŁADCE EVA

Zawartość zestawu:

R1206N	1 szt. - grzechołka 3/4" prof. L-500 mm
S04H61	12 szt. - nasadki 3/4": 19, 21, 22, 24, 27, 30, 32, 36, 38, 41, 46, 50 mm
S22H6500	1 szt. - pokrętło z przegubowe 3/4" L-500 mm
S24H6	3 szt. - przedłużki 3/4" L-100 mm, L-200 mm, L-400 mm
S16H34	2 szt. - redukcje 3/4" x 1/2", 3/4" x 1"
S15H6109	1 szt. - przegub 3/4"

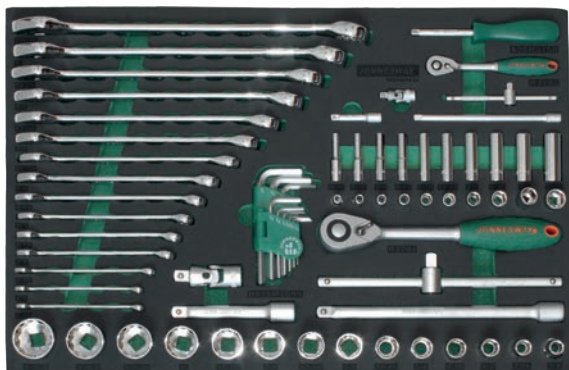
MODEL: F

S05H4269SV
**KPL. NARZĘDZI CAŁOWYCH 69 SZT.
WE WKŁADCE EVA**
KOMPLET NARZĘDZI 1/4"

S05H2	10 szt. nasadek 6-kt. 1/4": 3/16", 7/32", 1/4", 9/32", 5/16", 11/32", 3/8", 7/16", 1/2", 9/16"
S05HD2	10 szt. nasadek 6-kt. długich 1/4": 1/4": 3/16", 7/32", 1/4", 9/32", 5/16", 11/32", 3/8", 7/16", 1/2", 9/16"
R3702	Grzechotka 48 zębów 1/4"
S23H21115	Pokrętło z przetyczką 1/4"
S26H2150	Pokrętło wkrętakowe 1/4"
S24H2	2 szt. przedłużek 1/4": L=50 mm, L=150 mm
S15H240	Przegub 1/4"

KOMPLET NARZĘDZI 1/2"

S05H49	14 szt. nasadek 12-kt. 1/2": 3/8", 7/16", 1/2", 9/16", 5/8", 11/16", 3/4", 13/16", 7/8", 15/16", 1", 1-1/16", 1-1/8", 1-1/4"
R3704	Grzechotka 48 zębów 1/2"
S23H41250	Pokrętło z przetyczką 1/2"
S24H4	2 szt. przedłużek 1/2": L=125 mm, L=250 mm
S15H472	Przegub 1/2"

KOMPLET KLUCZY PŁASKO-OCZKOWYCH

W264	15 szt. kluczy płasko-oczkowych: 7/32", 1/4", 5/16", 3/8", 7/16", 1/2", 9/16", 5/8", 11/16", 3/4", 13/16", 7/8", 15/16", 1", 1-1/16"
------	--

KOMPLET KLUCZY AMPULOWYCH GIĘTYCH

H01SM209S	9 szt. kluczy ampulowych giętych: 1/16", 5/64", 3/32", 1/8", 5/32", 3/16", 1/4", 5/16", 3/8"
-----------	--

T27165SV
**KPL. NASADEK 1/4", 3/8", 1/2" ORAZ KLUCZY
DYNAMOMETRYCZNYCH 10-200 NM 65 SZT.
NARZĘDZI WE WKŁADCE EVA**

Zawartość zestawu:

NARZĘDZIA 1/4"

R2902	1 szt. grzechotka 1/4" 36 zębów
S04H2	10 szt. nasadka 1/4" w rozmiarach: 5, 6, 7, 8, 9, 10, 11, 12, 13, 14 mm
S26H2150	1 szt. pokrętło wkrętakowe 1/4"
S16H1438	1 szt. redukcja 1/4" x 3/8"
S23H21115	1 szt. pokrętło z przetyczką 1/4"
S24H2	3 szt. przedłużka 1/4": L=50, L=75, L=150 mm
S15H240	1 szt. przegub 1/4"

NARZĘDZIA 3/8"

T27060N	1 szt. klucz dynamometryczny 3/8" 10-60 Nm
R2903	1 szt. grzechotka 3/8" 36 zębów
S04H3	12 szt. nasadka 3/8" w rozmiarach: 6, 7, 8, 10, 11, 12, 13, 14, 15, 16, 17, 19 mm
S16H3814	1 szt. redukcja 3/8" x 1/4"
S16H3812	1 szt. redukcja 3/8" x 1/2"
S23H31200	1 szt. pokrętło z przetyczką 3/8"
S24H3	2 szt. przedłużka 3/8": L=75, L=150 mm
S15H356	1 szt. przegub 3/8"

NARZĘDZIA 1/2"

T27200N	1 szt. klucz dynamometryczny 1/2" 40-200 Nm
AG010147	1 szt. kątomierz klucza dynamometrycznego 1/2"
R2904	1 szt. grzechotka 1/2" 36 zębów
S04H4	19 szt. nasadka 1/2" w rozmiarach: 10, 11, 12, 13, 14, 15, 16, 17, 18, 19, 20, 21, 22, 23, 24, 27, 30, 32, 36 mm
S16H1238	1 szt. redukcja 1/2" x 3/8"
S23H41250	1 szt. pokrętło z przetyczką 1/2"
S24H4	2 szt. przedłużka 1/2": L=125, L=250 mm
S15H472	1 szt. przegub 1/2"



MODEL: F



T27166SV

KPL. NASADEK 1/4" 3/8" 1/2" ORAZ KLUCZY DYNAMOMETRYCZNYCH 2-200 NM 66 SZT. NARZĘDZI WE WKŁADCE EVA

Zawartość zestawu:

NARZĘDZIA 1/4"

T27010N	klucz dynamometryczny 1/4" 2-10 Nm
R2902	1 szt. - grzechotka 1/4" 36 zębów
S04H2	1 szt. - 10 szt. nasadka 1/4" w rozmiarach: 5, 6, 7, 8, 9, 10, 11, 12, 13, 14 mm
S26H2150	1 szt. - pokrętko wkrętakowe 1/4"
S16H302	1 szt. - adapter 1/4" (M) x 3/8" (F)
S24H2	3 szt. - przedłużka 1/4": L=50, L=75, L=150 mm
S15H240	1 szt. - przegub 1/4"

NARZĘDZIA 3/8"

T27060N	1 szt. - klucz dynamometryczny 3/8" 10-60 Nm
R2903	1 szt. - grzechotka 3/8" 36 zębów
S04H3	12 szt. - nasadka 3/8" w rozmiarach: 6, 7, 8, 10, 11, 12, 13, 14, 15, 16, 17, 19 mm
S16H3814	1 szt. - redukcja 3/8" x 1/4"
S16H3812	1 szt. - redukcja 3/8" x 1/2"
S16H403	1 szt. - adapter 3/8" (M) x 1/2" (F)
S24H3	2 szt. - przedłużka 3/8": L=75, L=150 mm
S15H356	1 szt. - przegub 3/8"

NARZĘDZIA 1/2"

T27200N	1 szt. - klucz dynamometryczny 1/2" 40-200 Nm
AG010147	1 szt. - kątomierz klucza dynamometrycznego 1/2"
R2904	1 szt. - grzechotka 1/2" 36 zębów
S04H4	19 szt. - nasadka 1/2" w rozmiarach: 10, 11, 12, 13, 14, 15, 16, 17, 18, 19, 20, 21, 22, 23, 24, 27, 30, 32, 36 mm
S16H1238	1 szt. - redukcja 1/2" x 3/8"
S16H304	1 szt. - adapter 1/2" (M) x 3/8" (F)
S24H4	2 szt. - przedłużka 1/2": L=125, L=250 mm
S15H472	1 szt. - przegub 1/2"



W23559SV

KPL. NARZĘDZI 59 SZT. WE WKŁADCE EVA

Zawartość zestawu:

W23	8 szt. - klucze oczkowo-gięte: 6x7, 8x9, 10x11, 12x13, 14x15, 16x17, 18x19, 20x22 mm
D130H	7 szt. - końcówki 6-kt.: 4, 5, 6, 7, 8, 10, 12 (L=30 mm)
D175H	7 szt. - końcówki 6-kt.: 4, 5, 6, 7, 8, 10, 12 (L=75 mm)
D130T	7 szt. - końcówki Torx: T20, T25, T30, T40, T45, T50, T55 (L=30 mm)
D175T	7 szt. - końcówki Torx: T20, T25, T30, T40, T45, T50, T55 (L=75 mm)
D10M30M	5 szt. - końcówki XZN: M5, M6, M8, M10, M12 (L=30 mm)
D10M75M	5 szt. - końcówki XZN: M5, M6, M8, M10, M12 (L=75 mm)
S44H	2 szt. - adaptory: 1/2"kw. x 10 mm, 3/8"kw. x 10 mm,
D71	4 szt. - wkrętaki płaskie: 6,5x38, 4x80, 5,5x125, 6,5x150
	4 szt. - wkrętaki krzyżakowe: PH2x38, PH1x80, PH2x100, PH3x150
P0817	1 szt. - szczypce uniwersalne 7"
P0917	1 szt. - szczypce do cięcia boczne 7"
P1118	1 szt. - szczypce o długich szczękach 8"

MODEL: F

W26121SV KPL. NARZĘDZI 21 SZT. WE WKŁADCE EVA

Zawartość zestawu:

W26	9 szt. - klucze płasko-oczkowe: 24, 27, 30, 32, 34, 36, 38, 41, 46 mm
W45	8 szt. - klucze płasko-oczkowe z grzechotką 72z. - 8, 10, 12, 13, 14, 15, 17, 19 mm
	3 szt. - adaptery z kwadratem: 1/4", 3/8", 1/2"
	1 szt. - adapter 6-kt. 1/4"

W26134SV KPL. NARZĘDZI 34 SZT. WE WKŁADCE EVA

Zawartość zestawu:

W23	8 szt. - klucze oczkowo-gięte: 6x7, 8x9, 10x11, 12x13, 14x15, 16x17, 18x19, 20x22 mm
W26	12 szt. - klucze płasko-oczkowe: 8, 9, 10, 11, 12, 13, 14, 15, 16, 17, 19, 22 mm
P0817	1 szt. - szczypce uniwersalne 7"
P0917	1 szt. - szczypce do cięcia boczne 7"
P1118	1 szt. - szczypce o długich szczękach 8"
P28210	1 szt. - szczypce nastawne 10" COBRA
P32M10A	1 szt. - szczypce MORS 10"
H01SM109S	9 szt. - klucze ampulowe gięte: 1.5, 2, 2.5, 3, 4, 5, 6, 8, 10 mm

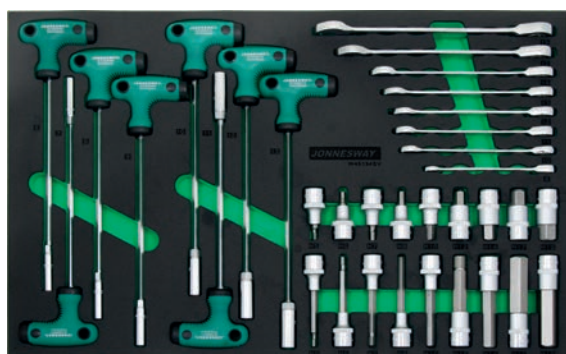
W45134SV KPL. NARZĘDZI 34 SZT. WE WKŁADCE EVA

Zawartość zestawu:

D725N	8 szt. - klucze sztorcowe z rączką - 6, 7, 8, 9, 10, 11, 12, 13 mm
W45	8 szt. - klucze płasko-oczkowe z grzechotką 72 zębów: 8; 10; 11; 12; 13; 14; 17; 19 mm
S09H4	9 szt. - klucze ampulowe 6-kt. z nasadką 1/2" L-55 mm: 5, 6, 7, 8, 10, 12, 14, 17, 19 mm
S09H43	9 szt. - klucze ampulowe 6-kt. z nasadką 1/2" L-100 mm: 5, 6, 7, 8, 10, 12, 14, 17, 19 mm

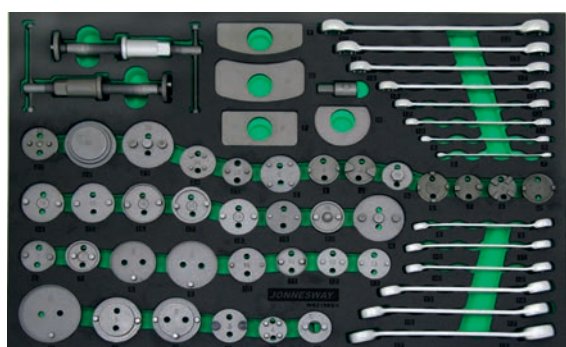
W62156SV KPL. NARZĘDZI 56 SZT. WE WKŁADCE EVA

Zawartość zestawu:

AN10002SP	42 szt. - narzędzia do tłoczków hamulcowych
W24	6 szt. - klucze oczkowe otwarte: 8x9, 10x11, 10x12, 13x14, 16x17, 17x19 mm
W621	8 szt. - klucze oczkowe dwustronne: 6x7, 8x9, 10x11, 12x13, 14x15, 16x17, 18x19, 20x22 mm

UNIWERSALNE



AI010037 KPL. BLOKAD WAŁKÓW ROZRZĄDU 8 SZT.

ELEMENT	ZASTOSOWANIE
AI010037A Płytko do blokowania wałka rozrządu METALOWA ŻÓŁTA	VAUXHALL/OPEL: ECOTEC Astra, Frontera, Sintra, Vectra, Omega 1,8/2,0/2,2 16V od '95 r.
AI010037BT Płytko do blokowania wałka rozrządu METALOWA NIEBIESKA	VAUXHALL/OPEL: ECOTEC AstraF, Corsa B, Tigra, Vectra 1,4/1,6 16V od '93 r.
AI010037C AI010037D Płytko do blokowania wałka rozrządu METALOWA CZERWONA I ZIELONA	SAAB: 900 2,5; 900 3,0 V6, VAUXHALL/OPEL: Calibra 2,5/2,5i/2,6 V6, Cavalier 2,5i V6, Omega B 2,5,2,6/3,0/3,2 V6, Sintra 3,0 V6, Vectra A 2,5/2,5L/2,6 V6
AI010037E Płytko do blokowania wałka rozrządu NIEBIESKA WĄSKA	ROVER: 25 1,4/1,6/1,8 VVC; 45 1,4/1,6/1,8; 75 1,8; 200 VI; 214 16V Cabrio/Coupe; 414 16V; 416 16V Tourner; BRM 1,8 VVC; METRO GTI/GTA 16V; MGF 1,8 VVC
AI010037F Kostka do blokowania wału korbowego METALOWA CZARNA	VW, AUDI, SEAT, SKODA z silnikami TDI od 2000 r.
AI010037G Blokada koła zamachowego METALOWA KADMOWANA	CITROEN: Synergia 2.0/Turbo, ZX 1.9D/TD, Xantia 1.9D/TD, Berlingo 1.9 D FIAT: Ulysse 2.0/Turbo, Ducato 2.0 FSO 1.9 D LDV: 200 1.9 D, Pilot 1.9 D PEUGEOT: 205, 305, 309, 405 z silnikami 1.6/1.9, 405 1.8/2.0 (92-), 605 2.0, Boxer 2.0, 205, 305 z silnikami 1.8/1.9D, 306 1.8/1.9D/TD, 309 1.8/1.9D/1.8TD, 405 1.8TD/1.9D, 406 1.9D, Partner 1.9D, Talbot/Horizon/Solar 1.9D, J%/Talbot Express 1.0D, 605 1.9D/TD, 806 1.9TD, Expert 1.9D, Boxer 1.9D, TD RENAULT: R51.6D, R9 1.6D, 411 1.6D, Express/Extra 1.6D - silniki Diesel's F8M; Clio, Express/Extra - początkowe silniki Diesel's F8Q; Espace 2.1D, R21 2.1D, R25 2.1D, Trafic/Master 2.1D, - silniki Diesel'a J8S; Clio 1.2/1.4, Express/Extra, R19 1.4, Megane/Scenic 1.4/1.6 - silniki benzynowe E7F/E7J; R5 1.7, Clio 1.7/1.8, R19 1.7, R21 1.7, Megane/Scenic 2.0, Laguna 1.8/2.0, Trafic 1.7 - silniki benzynowe F3N, F3P, F2R; Clio Williams, R19, Megane 2.0 16V - silniki F7P, F7R; Laguna/Safrane 2.0 16V - silniki N7Q/N7U
AI010037H Blokada koła zamachowego METALOWA KADMOWANA „ISUZU”	VAUXHALL/OPEL: silniki benzynowe OHC 1.2, 1.4, 1.6, 1.8, 2.0; silniki Diesel'a OHC 1.6 D i 1.7 D; silniki Diesel'a OHC (ISUZU) 1.5 D i 1.7 D

Opakowanie: kasetka plastikowa

AI010041 KPL. BLOKAD ROZRZĄDU 19 SZT.



ELEMENT	ZASTOSOWANIE
AI010041-01 Płytko do blokowania wałka rozrządu	FORD: Fiesta 1.25, 1.4 (95-), 1.8-XR2i/RS 1800 16V, Mondeo 1.6, 1.8, 2.0 16V (93-) MAZDA: 121 1.25
AI010041-02 Trzpień blokujący wałek wyrównującego pompy olejowej zmiennych faz rozrządu	HONDA: Accord/Prelude 2.3i (93-), Prelude 2.2 V-Tec, silniki SOHC: Accord 1.8, 2.0, 2.2 (-93), 2.0i (93-), Shuttle 2.2i ROVER: 623 (93-), silniki SOHC: 618/620 (93-)
AI010041-03 Kołek do ustalania położenia wału korbowego (w połączeniu z AI010041-01)	FORD: Escort/Orion 1.6, 1.8i 16V (92-) MAZDA: 121 1.25
AI010041-04 Kołki do blokowania wałka rozrządu (2 szt.) - 5.0 mm	HONDA: Civic 1.6 VTI, Accord (90-), Prelude 2.0 16V (-90) ROVER: 216, 416, GTi 16V (-95) silnik D16A9
AI010041-05 Kołki do blokowania wałka rozrządu (2 szt.) - 6.8 mm	ROVER: 220/Turbo T16 (92-), 420 T16 (92-), 320/Turbo M16 (-91), 820/Turbo T16 Vitesse Turbo (91-), 620 Ti (94-), silnik SOHC 820 8V (m8) LAND ROVER: Discovery MPI 2.0 16V (93-), silnik 20T4
AI010041-06 Kostka do blokowania rozrządu - ZIELONA	VAUXHALL/OPEL: Cavalier 2.5, Calibra, 2.5, Vectra 2.5, Omega 2.5/3.0, Sintra 3.0 SAAB: 900 2.5, 9000 3.0 V6
AI010041-07 Kostka do blokowania rozrządu - CZERWONA	VAUXHALL/OPEL: Cavalier 2.5, Calibra, 2.5, Vectra 2.5, Omega 2.5/3.0, Sintra 3.0 SAAB: 900 2.5, 9000 3.0 V6
AI010041-08 Kostka do blokowania rozrządu - ŻÓŁTA	AI010041-08 Kostka do blokowania rozrządu - ŻÓŁTA
AI010041-09 Kostka do blokowania rozrządu - NIEBIESKA CIENKA	silniki ECOTEC 1.4/1.6 16V
AI010041-10 Kostka do blokowania rozrządu - NIEBIESKA GRUBSZA	silniki ECOTEC 1.8/2.0 16V
AI010041-11 Kostka do blokowania rozrządu - CZARNA NR 3	VAUXHALL/OPEL: Astra 1.8/2.0 16V, Cavalier 2.0 16V, Calibra 2.0 16V/Turbo, Omega-B 1.6 16V
AI010041-12 Kostka do blokowania rozrządu - CZARNA NR 2	VAUXHALL/OPEL: Astra 2.0 16V, Cavalier 2.0 16V, Calibra 2.0 16V
AI010041-13 Kostka do blokowania rozrządu - CZARNA NR 1	ROVER: Metro GTa/GTi 16V K16 (-95), 214, 414 K16 (89-), 216, 416 K16(95-), MGF 1.8 MPI/VVC (95-)
AI010041-14 Kostka do blokowania rozrządu - CZARNA NR 4	LAND ROVER: Discovery MPI 2.0 16V (93-), silnik 20T4 ROVER: 220 M16 (-92), 220/Turbo T16 (92-), 420 M16 (-92), 420 T16 (92-), 320/Turbo M16 (-91), 620Ti (94-), 820/Turbo T16 Vitesse (91-)
AI010041-16 Kostka do blokowania wału korbowego - METALOWA, CZARNA	VW, AUDI, SEAT, SKODA z silnikami TDI od 2000 r.
AI010042-02 Blokada koła zamachowego - METALOWA, KADMOWANA	VAUXHALL/OPEL: silniki benzynowe OHC 1.2, 1.4, 1.6, 1.8, 2.0; silniki Diesel'a OHC 1.6D i 1.7D; silniki Diesel'a OHC (ISUZU) 1.5D i 1.7D
AI010042-03 Blokada koła zamachowego - GRANATOWA NR 5	CITROEN: Synergie 2.0/Turbo, ZX 1.9D/TD, Xantia 1.9D/TD, Berlingo 1.9D FIAT: Ulysse 2.0/Turbo, Ducato 2.0 FSO: 1.9D LDV: 200 1.9D, Pilot 1.9D PEUGEOT: 205, 305, 309, 405 z silnikami 1.6/1.9, 405 1.8/2.0 (92-), 605 2.0, Boxer 2.0, 205, 305 z silnikami 1.8/1.9D, 306 1.8/1.9D/TD, 309 1.8/1.9D/1.8TD, 405 1.8TD/1.9D, 406 1.9D, Partner 1.9D, Talbot/Horizon/Solara 1.9D, J5/Talbot Express 1.9D, 605 1.9D/TD, 806 1.9TD, Expert 1.9D, Boxer 1.9D/TD RENAULT: R5 1.6D, R9 1.6D, 411 1.6D, Express/Extra 1.6D - silniki Diesel's F8M; Clio, Express/Extra, R19 1.9D - początkowe silniki Diesel'a F8Q; Espace 2.1D, R21 2.1D, R25 2.1D, Trafic/Master 2.1D - silniki Diesel'a J8S; Clio 1.2/1.4, Express/Extra, R19 1.4, Megane/Scenic 1.4/1.6 - silniki benzynowe E7F/E7J; R5 1.7, Clio 1.7/1.8, R19 1.7, R21 1.7, Megane/Scenic 2.0, Laguna 1.8/2.0, Trafic 1.7 - silniki benzynowe F3N, F3P, F2R; Clio Williams, R19, Megane 2.0 16V - silniki F7P, F7R; Laguna/Safrane 2.0 16V - silniki N7Q/N7U

Opakowanie: kasetka plastikowa

AI010040 UNIWERSALNA BLOKADA ROZRZĄDU

Uniwersalna blokada kół zębatach, znajduje zastosowanie do wszystkich rodzajów kół zębatach niezależnie od średnicy, rozstawu i skoku zębów.

AI010042 KPL. BLOKAD KOŁA ZAMACHOWEGO

Zastosowanie:
Metalowa - OPEL - 1,2; 1,4; 1,6; 1,8; 2,0 OHC
1,6D; 1,7D
Plastikowa Nr 5 - RENAULT 1,7 ÷ 2,2; 1,8 ÷ 2,1D
Nr 6 - RENAULT 2,2 TD
Nr 7 - PEUGEOT 1,8 16V kod silnika LSY 95-98
PEUGEOT 2,0 16V kod silnika LSY 92-2001 DGC KSY

AI010094 BLOKADA KOŁA ZAMACHOWEGO

Zastosowanie:
Opel/Vauxhall: 1,2; 1,4; 1,6; 1,8; 2,0 OHC Benz.
- 1,6; 1,7 OHC Diesel
- 1,5; 1,7 OHC Diesel (Isuzu)

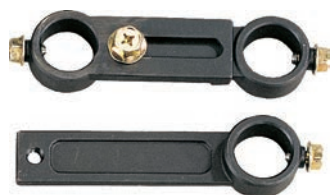
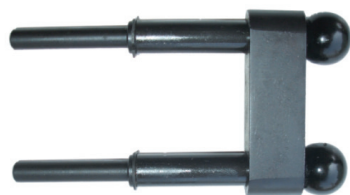
AI010053 BLOKADA KÓŁ ROZRZĄDU UNIWERSALNA
VW / AUDI

AL010029A BLOKADA ROZRZĄDU VW AUDI 1,4/1,6 16V

Zastosowanie:
VW Lupo, Polo, Beetle, Golf, Bora, Caddy (97-10),
SKODA Fabia, Octavia, Roomster (99-09)
AUDI A2 (00-06),
SEAT Arosa, Ibiza, Cordoba, Toledo, Leon, Inca (99-09)

Silniki:
1,4FSI (AAR)
1,6 FSI (BAD)
1,4 16V (AFK, AHW, AKQ, APE, AQQ, AUA, AUB, AXO, BBY, BBZ, BCA, BKY, BUD, BXW)
1,6 16V (AJV, ARC, ATN, AUS, AVY, AZD, BCB)

Do koła pasowego wału korbowego stosować: AI050090

AL010053A BLOKADA ROZRZĄDU VW 1,2L

Zastosowanie:
Silniki benzynowe 1.2 6v (AWY, BMD) oraz 12v (AZQ, BME)
VW Polo 1.2 6v i 12v 2002-
SEAT Ibiza 1.2 6v 2002-
SKODA Fabia 1.2 6v i 12v 2003-

Opakowanie: kaseta plastikowa

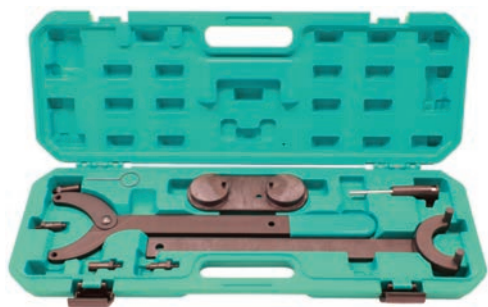

AI010110 KPL. BLOKAD ROZRZĄDU VW-AUDI, SEAT, SKODA

Zawartość zestawu:

Klucz do kół rozrzędu

Przyrząd blokujący wał rozrzędu

Klucz nastawny do koła pasowego

Adaptory do kół pasowych

Przyrząd do napinania łańcucha

Zastosowanie:

Silniki 1,8 TURBO, 1,4 oraz 2,0 i 1,6 FSI z łańcuchem rozrzędu

Opakowanie: kasetka plastikowa



AI050090 KLUCZ DO KOŁA PASOWEGO WAŁU KORBOWEGO VW AUDI 1,4/1,6/2,0

Zastosowanie:

VW: Beetle, Bora, Caddy, Golf, Lupo, Polo, Sharan, Touran, Transporter

Audi: A3, A4, A6, TT

Skoda Fabia, Octavia, Superb

Kody silników: ADX, AEA, AEE, AEH, AEX, AFH, AFK, AGP, AGR, AHW, AJM, AKL, ALN, AMF, ANA, ANY, APE, APF, ARM, ATJ, AUA, AW



AI050089 KLUCZ DO KOŁA PASOWEGO WAŁU KORBOWEGO VW 1,6

Zastosowanie:

VW: Bora, Golf, Lupo, Polo

Kody silników: ARC, ATN, AUS, AVY, AZD, BCB



AL010133 BLOKADA ROZRZĄDU VW AUDI 2,4/3,2FSI

Zastosowanie:

VW: Jetta od 2005r.

AUDI: A4, RS4, S5, A6 / Allroad, A8, S8, R8, Q7 od 2005r.

Silniki:

2,4 V6 - BDW

3,2 V6 FSI - AUK, BGP, BGQ, BKH, BPK

4,2 V8 FSI - BVJ, BNS, BYH, CAUA

5,2 V10 FSI - BXA, BSM

Zawartość zestawu

Przyrząd do wałków rozrzędu 2szt. nr OEM T40072

Trzpień do blokady wału korbowego nr OEM T40069

Przyrząd do napinacza nr OEM T40071

UWAGA: w silnikach V8 4,2 oraz 5,2 do blokady wału korbowego stosować trzpień: AL010064

Opakowanie: kasetka plastikowa



AL010086 BLOKADA ROZRZĄDU VW AUDI 2,0 L

Zastosowanie:

MARKA	SILNIK	KOD SILNIKA	ROK PROD.
AUDI A3	2,0 FSI SOHC	AXW / BHD / BMB	od 2003r.
AUDI A3	2,0 FSI	AWA / AXX / BPY / BWA	od 2004r.
AUDI A4	2,0 TFSI	BUL	od 2004r.
AUDI A6	2,0 TFSI	BJP / BGB	od 2006r.
VW GOLF	2,0 FSI SOHC	AXW	od 2003r.
VW PASSAT	2,0 TFSI	BWA / BWE / BGP / BPJ	od 2005r.
VW TOURAN	2,0 FSI SOHC	AXW	od 2003r.

Opakowanie: kasetka plastikowa



AL010087 KPL. BLOKAD ROZRZĄDU AUDI 2,4/3,2 FSI

Zastosowanie:

AUDI A4 - kod silnika AUK

AUDI A6 - kod silnika BDW, UK, BKH (2004-2007)

AUDI A8 - 2005-2007 r.

Opakowanie: kasetka plastikowa

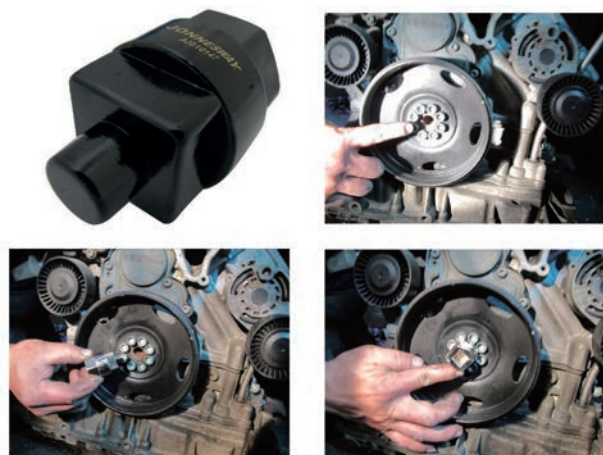
AI010147
**KLUCZ DO OBRACANIA WAŁU KORBOWEGO
VW AUDI 2,4/3,2FSI**

Zastosowanie:
AUDI A6 od 2005
AUDI A8 od 2003
Silniki 6-cio cylindrowe 2,4 - 3,2L FSI
nr OEM (T40058)
Napęd 1/2", kwadrat zewnętrzny 22 mm, trzpień 12 mm

AI010150
BLOKADA WAŁKÓW ROZRZĄDU VW AUDI W8/W12

Zastosowanie:
VW: Golf od 1998, Bora od 1999, Passat od 1997, Sharan od 1996, Touareg od 2003,
Phaeton od 2003, Transporter od 1991,
Audi A8 od 1994, Audi TT od 1999
Silniki 6 cyl. (AQP), 8 cyl. (W8) oraz 12 cyl. (W12)

AL010064
**TRZPIEŃ BLOKUJĄCY WAŁ KORBOWY
VW AUDI M18X1.5**

Zastosowanie:
Silniki benzynowe:
- AUDI 80; 100; A4; A6; A8 - silniki 2.6 l, 2.8 l
- AUDI A4, S4, A6, Allroad, A8 - silniki 2.4, 2.7, 2.8 (V6 30V)
- VW PASSAT, SKODA SUPERB - silnik 2.8 l
- AUDI A6; S6; A8; S8; RS6; VW Touareg, Phaeton - silniki 3.7; 4.2 l
Silniki Diesel:
- SKODA SUPERB, VW PASSAT; SHARAN; AUDI A4, A6, A8, Allroad 2.5 V6 TDI
- AUDI A8 3.3i V8 TDI



AL010065
**TRZPIEŃ BLOKUJĄCY WAŁ KORBOWY
AUDI M12X1.5**

Zastosowanie: silniki 3,0 l V6
kody - AVK, ASN, BBJ
Stosować razem z blokadą AL010067

AL010067
BLOKADA WAŁKA ROZRZĄDU AUDI A4, A6 3,0l V6

Zastosowanie:
AUDI A4 (2002-2005)
AUDI A6 (2002-2004) silnik AVK 3,0l V6
Stosować razem z trzpieniem AL010065

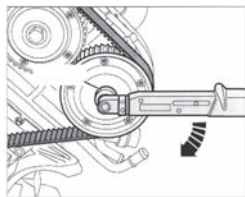
Opakowanie: kaseta plastikowa



AI050145

KLUCZ DO USTAWIANIA ZMIENNYCH FAZ ROZRZĄDU VW, AUDI

Zastosowanie:
do ustawiania zmiennych faz rozrządu wałka wydechowego VW, AUDI silnik AVK 3,0 L V6; A4/A6 (2000-2004 r.)



AI010069

BLOKADA ROZRZĄDU VW AUDI 1,9TDI

Zastosowanie:
VW: Lupo, Polo, Golf, Bora, Beetle, Caddy, Sharan, Touran, Transporter (98-06)
SEAT: Arosa, Ibiza, Cordoba, Leon, Toledo, Alhambra (99-05)
SKODA: Fabia, Octavia (00-06)
AUDI: A2, A3, A4, A6
FORD: Galaxy (00-06)
Silniki: 1,2; 1,4; 1,9 Tdi oraz 2,0 Sdi i Tdi

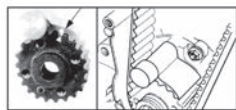

AI010069A

BLOKADA ROZRZĄDU VW AUDI 2,0TDI

Zastosowanie:
Audi: A3, A4, A6,
SEAT: Altea, Alhambra, Leon, Toledo
SKODA: Fabia, Octavia 2, Volkswagen Beetle, Bora, Caddy, Fox, Golf, Golf Plus, Jetta, Lupo, Passat, Sharan, Touran
Silniki: 2,0TDI PD

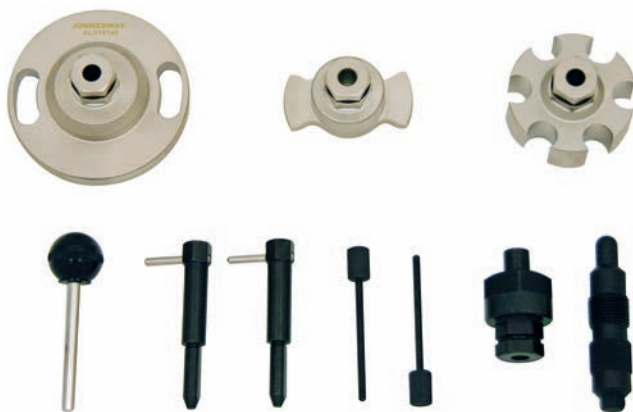

AL010145

BLOKADA ROZRZĄDU VW AUDI 2,7/3,0TDI

Zastosowanie:
VW: Touareg (05-10), Phaeton (08-10)
AUDI: A4, A5, A6 / Allroad, A8, Q5, Q7 (02-11)
Silniki:
2.7TDI V6: BBP, BSG, CAMA, CAMB, CANA, CANC, CAND, CGKA, CGKB
3.0TDI V6: ASB, BKN, BKS, BMK, BMZ, BNG, BUG, BUN, CAPA, CARA, CARB, CASA, CASB, CASC, CATA, CCMA, CCWA, CCWB, CDYA, CDYB, CDYC, CEXA
4.0TDI V8: ASE

Zawartość zestawu:

Trzpień blokujący wał korbowy nr OEM 3242

Trzpień blokujący pompę wtryskową nr OEM 3359

Trzpień do napinacza 3,3mm 2szt.

Przyrząd do koła wału korbowego nr OEM T40049

Przyrząd do ustawiania wałków rozrządu nr OEM T40061

Przyrząd do kół rozrządu nr OEM 40062

Trzpienie blokujące wałki rozrządu 2szt. nr OEM T40060

Przyrząd do koła wału korbowego nr OEM T40058

Opakowanie: kasetka plastikowa



AI010108

KPL. DO ROLKI NAPINACZA VW-AUDI

Zastosowanie:
Silniki: 1,8; 1,8 TURBO, 2,0 l benzynowe z paskiem rozrządu

AL010052
**KLUCZ DO ROLKI NAPINACZA PASKA ROZRZĄDU
VW, AUDI, WYGIĘTY**

Zastosowanie:
VW Golf IV, New Beetle 2.0 od 2003 - silniki benzynowe
VW Transporter T5, Audi A3, Skoda Octavia - silniki Diesel

AL010101
**KLUCZ DO ROLKI NAPINACZA
PASKA WIELORÓWKOWEGO**

Zastosowanie:
VW POLO, GOLF, PASSAT oraz AUDI od 1991 r.
Rozstaw - 15 mm, kwadrat - 1/2"

BMW

AL010109A
BLOKADA ROZRZĄDU BMW 2,5TDS

Zastosowanie:
BMW 318tds 325td/tds 525 td/tds 725tds (kod silnika: 17 4T 1 oraz 25 6T 1)
OPEL Omega-B 2.5D Turbo (kod silnika: 25/DT, X25DT)
Range Rover 2,5D (kod silnika: 25 6D)

Zawartość zestawu:

Trzpień blokujący koło zamachowe, nr OEM: KM 813 / LRT 12-108 / 11 2 300

Przyrząd ustalający wał korbowy, nr OEM: KM 811 / LRT 112 / 11 3 320

Przyrząd do napinacza łańcucha -2szt., nr OEM: KM 823 / LRT 12-114 / 11 3 340

Klucz do koła wału korbowego, nr OEM: KM 819

Przyrząd do napinania łańcucha, nr OEM: KM 822 / LRT 12-115 / 11 3 360

Ściągacz pompy wtryskowej, nr OEM: KM 825 / LRT 12-119 / 13 5 120

Dźwignia do wałka pompy wtryskowej, nr OEM: KM 826

Opakowanie: kasetka plastikowa

AL010128
BLOKADA ROZRZĄDU BMW 2.0/3.0D M47/M57

Zastosowanie:
118d E87 (03-07)
120d E87 (03-07)
318d/td E46 E90/91 (00-08)
320d/crd E46 E90/91 (97-08)
325d E90/91/92/93 (06-10)
330d/xd/crd E46 E90/91/92/93 (98-08)
325d E90/91/92 (06-10)
520d E39 E60/61 (99-10)
525d/xd E39 E60/61 (99-10)
530d/xd E39 E60/61 (98-10)
535d E60/61 (04-10)
635d E63/64 (04-10)
730d E38 E65/66 (03-10)
X3 2,0d E83 (03-07)
X3 3,0d E83 (03-10)
X5 3,0d E53 E70 (00-10)
Kody silników: M47, M47TU, M47T2, M57, M57TU, M57TU2

Opakowanie: kasetka plastikowa

CITROEN / PEUGEOT



AI010136A

**KPL. BLOKAD ROZRZĄDU
CITROEN/PEUGEOT 1,8/2,0 BENZYNA**

Zastosowanie:

Citroën Xsara, Picasso, C5, C4, Evasion, Synergie, C8, Jumpy, Dispatch
PEUGEOT 206, 307, 406, Coupe 607, 806, 807

Kody silników EW12J4(3FC) / EW10D-HPI(RLZ) / EW10J4S(RFK) / EW10J4(RFN/RFR) / EW7J4(6FZ).

Opakowanie: kasetka plastikowa



AI020122

**PRZYRZĄD DO SPRĘŻYN ZAWOROWYCH
CITROEN-PEUGEOT**

Zastosowanie:

- CITROEN BERLINGO 1.1; 1.4 l (1994-2004)
- PEUGEOT 106, 205, 206, 306, 307, 405, Partner (1993-2004)
- CITROEN XSARA 1.4, 1.6 l (1994-2004)

FORD



AL010148

KPL. BLOKAD ROZRZĄDU FORD BENZYNA, DIESEL

Zastosowanie:

FORD: C-MAX (07-12), Cougar (98-01), Courier (00-02), Fiesta (95-12), Focus (98-12), Focus C-MAX (03-07), Fusion (02-12), Galaxy (06-12), Grand C-MAX (10-12), Kuga (08-12), Maverick (01-07), Mondeo (93-12), Puma (97-02), S-MAX (06-12), Tourneo Connect (02-12).

Zastosowanie również do samochodów:

Land Rover, Mazda, PSA, Suzuki oraz Volvo.

Silniki benzynowe: 1,25 16V / 1,4 16V / 1,6 16V / 1,6 16V / 1,6Ti VCT / 1,8 16V / 2,0 16V / 2,3 16V

Silniki diesla: 1,4TDCi / 1,6TDCi / 1,8D Turbo / 1,8TDCi / 1,8TDDi / 2,0TDCi / 2,2TDCi

Opakowanie: kasetka plastikowa



AL010138

**KPL. BLOKAD ROZRZĄDU
FORD FOCUS, C-MAX 1.6 16V**

Zastosowanie:

FORD Focus, C-max (2003-2007) z silnikiem 1,6Ti-VCT (kod silnika: HXDA)
Również silniki 2,0TDCi G6DA, G6DB, G6DC.

Zawartość zestawu:

Blokada napinacza (HXDA)

Trzpień blokujący wał korbowy (HXDA)

Blokada kół rozrządu (HXDA)

Blokada koła zamachowego (G6DA, G6DB, G6DC)

Trzpień blokujący wał korbowy/rozrządu (G6DA, G6DB, G6DC)

Opakowanie: kasetka plastikowa

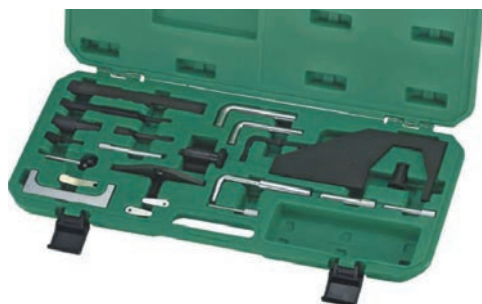
AL010042 KPL. BLOKAD ROZRZĄDU FORD, MAZDA, VW

Zastosowanie:
 Silniki benzynowe: 1,25 / 1,4 / 1,6 / 1,8 / 2,0 / 16V / 1,7
 Silniki diesla: TDCi / TDDi / SDi / TD / TDi
 Opakowanie: kasetka plastikowa

OPEL

AL010044 KPL. BLOKAD ROZRZĄDU FIAT, OPEL

Zastosowanie:
 silniki diesla 1,3 JTD / 1,3 CDTi / 1,9 oraz 2,4 JTD 16V i 20V
 1,9 CDTi / 1,7 oraz 1,9D / TD
 Opakowanie: kasetka plastikowa

AI010061 KPL. BLOKAD ROZRZĄDU OPEL

Zastosowanie:
 OPEL VECTRA 2,5 V6 (93-03)
 OPEL OMEGA-B 2,5/2,6/3,0/3,2 V6 (94-03)
 OPEL CALIBRA 2,5 V6 (93-03)
 OPEL SINTRA 3,0 V6 (94-03)
 SAAB - 900, 9000, 9-5 2,5/3,0 V6
 Opakowanie: kasetka plastikowa

AL010159 KPL. BLOKAD ROZRZĄDU OPEL/SAAB 2,0/2,2TDi

Zastosowanie:
 OPEL Astra-G, Zafira-A, Vectra B oraz C, Omega, Signum, Sintra, Frontera B
 Silniki: 2,0 DTi, 2,2 DTi
 SAAB 93 (98-04), 95 (02-06)
 Silniki 2,2TiD
 Opakowanie: kasetka plastikowa



AL010131

**KPL. BLOKAD ROZRZĄDU
OPEL/RENAULT 2.2/2.5dCi**

Zastosowanie:

RENAULT: Laguna II, Espace, Master, Trafic, silniki diesel: 2,2 / 2,5dCi G9T, G9U
OPEL: Vivaro, Movano, silniki diesel: 2,2 / 2,5DTi G9T G9U
OPEL: Astra B, Vectra B, Signum, Zafra, silniki benzynowe: 2,2 16V Z22SE, Z22YH

Opakowanie: kasetka plastikowa



AL010043A

KPL. BLOKAD ROZRZĄDU RENAULT 16V

Zastosowanie:

RENAULT Twingo, Clio, Kangoo, Megane I / II, Scenic I / II, Laguna I / II, Espace
Silniki benzynowe 1,2 / 1,4 / 1,6 / 1,8 / 2,0 16V oraz diesel 1,5 dCi
NISSAN Kubistar silniki benzynowe 1,6 16V
NISSAN Micra, Note, Kubistar, Almera, Qashqai silniki 1,5dCi
OPEL Vivaro 2,0 16V

Opakowanie: kasetka plastikowa



AL010038

**KPL. TRZPIENI DO BLOKADY ROZRZĄDU
RENAULT 1,5 DCi; 1,9 DCi**

Zawartość zestawu:

trzczeń blokujący wał korbowy 1,5 DCi nr OEM MOT 1489

trzczeń blokujący wał rozrządu 1,5 DCi nr OEM MOT 1430

trzczeń blokujący wał korbowy 1,9 DCi nr OEM MOT 1054 / MOT 861 / MOT 863

Zastosowanie:

RENAULT LAGUNA, KANGOO, CLIO 1,5 DCi; 1,9 DCi; NISSAN ALMERA, MICRA 1,5 DCi (2002-2010)

SAMOCZODY CIĘŻAROWE



AL010113

PRZYRZĄD DO USTAWIANIA ROZRZĄDU SCANIA



AL010114

**PRZYRZĄD DO USTAWIANIA ROZRZĄDU
MAN MERCEDES**

BLOKADY I ŚCIĄGACZE KÓŁ PASOWYCH



AL010093

PRZYRZĄD DO MONTAŻU I DEMONTAŻU PASÓW WIELOKLINOWYCH

Przyrząd pozwala na wymianę paska wieloklinowego w układzie bezpośrednio sprzęgniętym (bez udziału napinacza). Zastosowanie do wszystkich typów samochodów osobowych, gdzie zastosowane są paski wielorowkowe elastyczne.

Opakowanie: kasetka plastikowa

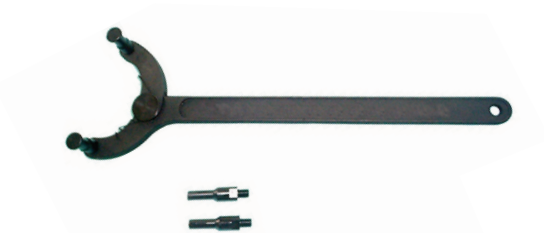

AI010030

KLUCZ UNIWERSALNY DO BLOKADY ROZRZĄDU

Zastosowanie: MERCEDES BENZ, BMW, FORD, MITSUBISHI, HONDA, VW, AUDI, NISSAN, TOYOTA
Wyposażony w dwa komplety wymiennych trzpieni.
Zakres: 21÷100 mm.



AI010006

KLUCZ DO BLOKADY KOŁA PASOWEGO

- pasek klinowy



AE310166

ŚCIĄGACZ UNIWERSALNY KÓŁ PASOWYCH WIELOKLINOWYCH

Zawartość zestawu:

2 szt. - belka ściągacza L-140 i 230 mm

2 szt. - łapy proste L-60 mm

2 szt. - łapy proste L-110 mm

2 szt. - łapy odgięte L-60 mm

Specjalne nacięcia na szczękach ściągacza dokładnie pasują do kształtu rowków, co zapobiega ewentualnemu zniszczeniu koła.

Opakowanie: kasetka plastikowa



AE310151

ŚCIĄGACZ KÓŁ ROZRZĄDU

Zakres: 40-90 mm, L-100 mm

Bardzo cienkie szczęki umożliwiają demontaż kół rozrządu na wale korbowym.

AI010100 ŚCIĄGACZ KÓŁ ZĘBATYCH VW - AUDI

Zakres: 50 - 95 mm.

AN010067 ŚCIĄGACZ KÓŁ PASOWYCH

Zastosowanie:
do kół pasowych z tłumikiem drgań skrętnych.

Opakowanie: kasetka plastikowa

OBSŁUGA POMP WTRYSKOWYCH

AI020107 PRZYRZĄD DO USTAWIANIA POMP WTRYSKOWYCH DIESEL

Zastosowanie do ustawiania pomp wtryskowych Bosch i Lukas w silnikach Diesla w samochodach: FIAT; LANCIA; ALFA ROMEO; VW-AUDI; BMW; FORD; RENAULT; ROVER; IVECO; MITSUBISHI; NISSAN; ISUZU i innych.

Opakowanie: kasetka plastikowa

AI050111 KLUCZ OCZKOWY 13 MM DO POMPY WTRYSKOWEJ VW, AUDI

Zastosowanie:
AUDI 80 1,6 4 cyl. DIESEL VW GOLF; JETTA; CADDY; PASSAT; SANTANA

WYMIANA USZCZELNIACZY WAŁU KROBOWEGO

AI020154
**PRZYRZĄD DO WYMIANY USZCZELNIENIA
WAŁU KORBOWEGO VW AUDI
1.4/1.6 BENZYNA 1.9/2.0 DIESEL**

Przyrząd umożliwia montaż i demontaż uszczelnienia wału korbowego w silnikach VW AUDI, m.in VW Golf, Touran, AUDI A3 i inne.

Zastosowanie:

silniki benzynowe: 1,4 turbo oraz 1,4 i 1,6 z bezpośrednim wtryskiem
silniki diesel 1,9 i 2,0SDI, 2,0TDI (CR)
Nr OEM VW T10134

AI020155
**PRZYRZĄD DO WYMIANY USZCZELNIENIA WAŁU
KORBOWEGO VW AUDI 1.4/1.6 16V BENZYNA**

Przyrząd umożliwia montaż i demontaż uszczelnienia wału korbowego w silnikach VW, AUDI, SEAT, SKODA

Zastosowanie:

SEAT: Arosa 1.4, Ibiza 1.4, Cordoba 1.4, Leon 1.4/1.6, Toledo 1.4/1.6
oraz Inca 1.4 16v
SKODA: Fabia 1.4, Fabia II 1.6, Octavia 1.4 oraz Roomster 1.4 16v
VW: Lupo 1.4/1.6, Polo 1.4/1.6, PoloClassic 1.4, Golf/Bora 1.4/1.6, Beetle 1.4,
Caddy 1.4 16v

Nr OEM VW T10017

WYMIANA SPRZĘGŁA

AN010049
PRZYRZĄD DO CENTROWANIA TARCZY SPRZĘGŁA

AN010207A
**PRZYRZĄD DO CENTROWANIA TARCZY SPRZĘGŁA
15 - 19 MM**

AN010207B
**PRZYRZĄD DO CENTROWANIA TARCZY SPRZĘGŁA
20 - 26,6 MM**

KLUCZE DO ALTERNATORA



AI010090 KPL. DO DEMONTAŻU ALTERNATORÓW 13 SZT.

Zawartość zestawu:

klucze specjalne M10, Tx50 z nasadkami 33 zęby

końcówki Tx40; Tx50; M8; M10, H8, H10

adapter 1/2"

nasadki specjalne 33 zęby 6-kt. 17 i 6-kt. 22

adapter 6 kt. 22 L-32 mm

klucz specjalny 6 kt. 17 mm z 4 bolcami

Zastosowanie:

do demontażu kół pasowych alternatora w VW, AUDI, SEAT, MERCEDES, RENAULT, BMW, FORD, FIAT i inne.

Opakowanie: kasetka plastikowa



AI010090A KPL. DO DEMONTAŻU ALTERNATORÓW 22 SZT.

Zawartość zestawu:

1 szt. - klucz M10x110 z nasadką 33z 1/2"

1 szt. - klucz M10x98 z nasadką 31z 1/2"

1 szt. - klucz M10x110 1/2"

1 szt. - klucz Tx50x z nasadką 33z 1/2"

1 szt. - klucz M10x57 6-kt. 14 mm

2 szt. - końcówki M8 i M10 L-75 mm

2 szt. - końcówki Tx40 i Tx50 L-75 mm

2 szt. - końcówki 6-kt. 8 i 10 mm L-75 mm

1 szt. - nasadka specjalna 31z 6-kt. 15

1 szt. - nasadka specjalna 33z 6-kt. 17

1 szt. - nasadka specjalna 33z 6-kt. 22

5 szt. - adaptery 6-kt.

1 szt. - klucz specjalny 6-kt. 17 z 4 bolcami

1 szt. - klucz specjalny 6-kt. 38 z 3 bolcami

1 szt. - redukcja 1/2" x 6-kt. 10 mm

Zastosowanie:

demontaż kół pasowych alternatora. Rozbudowany zestaw pasuje do alternatorów wszystkich typów.

Opakowanie: kasetka plastikowa



AI010090-01 NASADKA DO ALTERNATORA 33 ZĘBY

Napęd: 6-kt. zewnętrzny 17 mm
Długość: 30 mm



AI010090A-01 NASADKA DO ALTERNATORA 31 ZĘBÓW

Napęd: 6-kt. zewnętrzny 12 mm
Długość: 30 mm

DEMONTAŻ WTRYSKIWACZY I CZUJNIKÓW



AI010033 KLUCZ DO SONDY LAMBDA 6-KT. 22, NAPĘD 1/2"

AI050096S KPL. KLUCZY DO CZUJNIKÓW

Zawartość zestawu:

Artykuł nr	Napęd	Rozmiar	Długość	Zastosowanie
AI050096-A	3/8"	1-1/16" 12-kt.	72 mm	czujnik ciśnienia oleju
AI050096-B	1/2"	29 mm 6-kt.	90 mm	czujnik ciśnienia oleju
AI050096-C	1/2"	29 mm 12-kt.	85 mm	czujnik temperatury
AI050096-D	3/8"	7/8" (22 mm) 6-kt.	81 mm	sonda lambda
AI050096-E	1/2"	7/8" (22 mm) 6-kt.	58 mm	sonda lambda
AI050096-F	3/8"	7/8" (22 mm) 6-kt.	82 mm	sonda lambda
AI050096-G	3/8"	7/8" (22 mm) 6-kt.	90 mm	sonda lambda

Opakowanie: kasetka plastikowa

AI010060S KPL. KLUCZY NASADOWYCH DO WTRYSKIWACZY

Artykuł nr	Rozmiar (mm)	Rodzaj nasadki	L (mm)
AI010060-A	22	6-kt.	110
AI010060-B	22	12-kt.	75
AI010060-C	27	12-kt.	78
AI010060-D	28	12-kt.	78

Opakowanie: kasetka plastikowa



AN040173 KLUCZ DO ELEKTROWTRYSKÓW Z TULEJĄ PROWADZĄCĄ

- średnica zewnętrzna - 32 mm
- średnica wewnętrzna - 22,2 mm
- wysokość - 84,5 mm
- ilość zębów - 4

AI020103A ŚCIĄGACZ BEZWŁADNOŚCIOWY WTRYSKIWACZY

Szybki i łatwy demontaż zapieczonych wtryskiwaczy w silnikach wysokoprężnych. Wyposażony w adaptery z gwintem M8; M12 i M14.

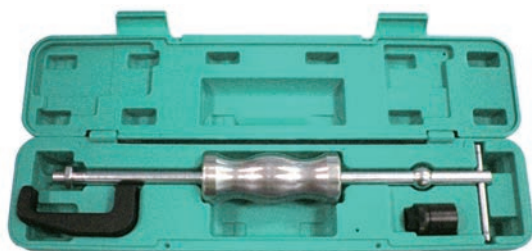
Opakowanie: kasetka plastikowa



AI020125

**PRZYRZĄD DO DEMONTAŻU WTRYSKIWACZY
- MERCEDES CDI**

Zastosowanie:
Silniki MERCEDES CDI COMMON RAIL i inne
Opakowanie: kasetka plastikowa



AI020127

**ŚCIĄGACZ WTRYSKIWACZY
VW, AUDI 2,0 TDI**

Specjalna konstrukcja ściązacza umożliwia łatwy demontaż pompowtryskiwaczy w 4-zaworowych silnikach VW, UDI 2,0 TDI (103 kW).

Opakowanie: kasetka plastikowa



AI020128

ŚCIĄGACZ WTRYSKIWACZY VW, AUDI FSI

Zastosowanie:
Silniki FSI VW, AUDI

Opakowanie: kasetka plastikowa



AI020159

**ŚCIĄGACZ WTRYSKIWACZY
JEEP/CHRYSLER 2,5/2,8 CRD**

Zastosowanie:
CHRYSLER Voyager, Grand Voyager oraz JEEP Cherokee
Silniki VM 2,5 CRD oraz 2,8 CRD od 2001 r.

NARZĘDZIA DO ZAWORÓW

AI060020
SZCZELINOMIERZ 20-LISTKOWY

Zakres: 0,05 - 1,00 mm

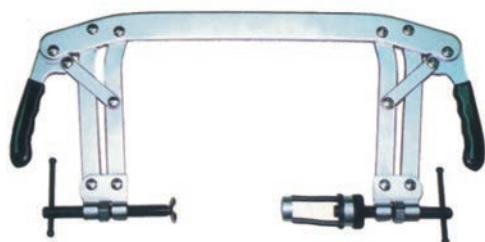
AI020025
PRZYRZĄD DO DEMONTAŻU ZAWORÓW

 Zakres: 55 - 175 mm. Zaprojektowany do pracy z silnikami benzynowymi i diesela, z głęboko osadzonymi zaworami.
Zastosowanie w silnikach OHC i OHV.

AI020027
PRZYRZĄD DO DEMONTAŻU ZAWORÓW

Przyrząd może być używany przy założonej lub zdjętej głowicy. Ma zastosowanie do większości silników górnozaworowych. Regulowana dźwignia umożliwia pracę w trudno dostępnych miejscach. Waga: 660 g

AN010064
PRZYRZĄD DO DEMONTAŻU ZAWORÓW

AI020049
PRZYRZĄD DO DEMONTAŻU ZAWORÓW

 Zastosowanie:
CHRYSLER, HONDA, HYUNDAI, LEXUS, MAZDA, MITSUBISHI, NISSAN, PORSCHE, SATURN, TOYOTA, VOLVO, VOLKSWAGEN, AUDI

Opakowanie: kasetka plastikowa



AI010005

**ADAPTER PNEUMATYCZNY DO DEMONTAŻU
USZCZELNIACZY ZAWOROWYCH**

AI020056A

**SZCZYPCE DO USZCZELNIACZY ZAWOROWYCH
DŁUGIE**

Smukły i długi kształt pozwala na szybki i sprawny demontaż pierścieni uszczelniających trzonka zaworu.



AI020079

**PRZYRZĄD DO DEMONTAŻU USZCZELNIACZY
ZAWOROWYCH**

Zastosowanie:
Specjalnie zaprojektowany do głęboko osadzonych uszczelniaczy
- średnica - maks. 23 mm
- głębokość - maks. 217 mm



AI010012A

ŚCIĄGACZ WKŁADEK ZAWOROWYCH

Zastosowanie:
do silników 8, 16, 24 V



AI030010

**DOCIERACZKA RĘCZNA
DO ZAWORÓW 28,5 MM - 35 MM**

AI030011

**DOCIERACZKA RĘCZNA
DO ZAWORÓW 16 MM - 20,5 MM**

AI020065 KPL. FREZÓW DO GNIAZD ZAWOROWYCH

Zawartość zestawu:

AI020065-1	Głowica 75° x 45° Ø28 mm - Ø37 mm
AI020065-2	Głowica 75° Ø37 - Ø44 mm x 30° Ø28 - Ø37 mm
AI020065-3	Głowica 60° x 30° Ø37 - Ø46 mm
AI020065-4	Głowica 75° Ø44 - Ø52 mm x 30° Ø37 - Ø46 mm
AI020065-5	Głowica 45° x 60° Ø46 - Ø60 mm
AI020065-6	Głowica 65° x 75° Ø52 - Ø65 mm
AI020065-7	Pilot Ø5,5 mm
AI020065-8	Pilot z tuleją nastawną Ø11 - 12,5 mm
AI020065-9	Pilot z tuleją nastawną Ø9 - 11 mm
AI020065-10	Pilot z tuleją nastawną Ø8 - 9,5 mm
AI020065-11	Pilot z tuleją nastawną Ø7 - 8,5 mm
AI020065-T	Pokrętko

Podane kąty mierzone są od osi frezu.
 Ostrza wykonane z węglików wolframu.
 Wszystkie elementy zestawu są dostępne jako pojedyncze sztuki.
 Noże do głowic są dostępne jako części zamienne.

Opakowanie: kasetka plastikowa

NARZĘDZIA DO TŁOKÓW

AI010009 PRZYRZĄD DO CZYSZCZENIA ROWKÓW TŁOKA

AI020019-21 SZCZYPCE DO PIERŚCIENI TŁOKOWYCH

Artykuł nr	Zakres
AI020021	50 do 100 mm
AI020020	70 do 108 mm
AI020019	150 do 180 mm

AI020039-40-42 OPASKA NA TŁOK - STAL NIERDZEWNA

Artykuł Nr	Wysokość (mm)	Zakres (mm)	Waga (g)
AI020039	75	53-125	260
AI020040	75	90-175	300
AI020042	150	90-175	590

SZCZYPCE DO OPASEK PRZEWODÓW GUMOWYCH



AR060021 SZCZYPCE DO OPASEK ZACISKOWYCH Z LINKĄ

Zastosowanie do różnego rodzaju przewodów (olejowych, wodnych).
Umożliwia pracę w niedostępnych miejscach dzięki długiej lince (630 mm).



AR060024A ZESTAW 9 SZT. SZCZYPIEC DO OPASEK

Zawartość zestawu:
szczypce - AR060021, AR060002A, AR060003, AI040018, AI040025, AI040028,
AI040027

dotychczas narzędzia pomocnicze - wkrętak płaski, dźwignia hakowa

Opakowanie: kasetka plastikowa



AR060002A SZCZYPCE DO OPASEK



AR060003 SZCZYPCE DO OPASEK



AI040027 SZCZYPCE WYGIĘTE DO OPASEK



AI040028 SZCZYPCE PROSTE DO OPASEK



AI040018 SZCZYPCE DO OPASEK PRZEWODÓW GUMOWYCH

Do otwierania i zamykania opasek typu CLIC i CLIC-R



AN010216 SZCZYPCE DO OPASEK ZACISKOWYCH

Przeznaczone do zakładania i zdejmowania opasek zaciskowych trój-końcowych, występujących na przewodach paliwowych, wentylacji itp. w samochodach VW, AUDI, SEAT, SKODA.
Średnice przewodów: 8-18 mm.
Materiał: stal chromowo-wanadowa, rękojeść niklowana.

UKŁAD CHŁODZENIA I KLIMATYZACJI



AR050087 MANOMETR DO POMIARU CIŚNIENIA CZYNNIKA R134A

Umożliwia szybką kontrolę ciśnienia czynnika R134a (w układzie niskiego ciśnienia).
Próbnik wyposażony jest w zawór zwrotny.
Zakres: 0 - 200 PSI, kolorowa skala ułatwiająca odczyt.



AN010066 ŚCIĄGACZ SPRZĘGŁA SPRĘŻARKI KLIMATYZACJI

Zastosowanie:
do demontażu sprzęgła w następujących kompresorach: Fs6, C171, 6P oraz 148, GM R4 i A6, Hr6, DA-6 i V5 oraz Sanden Sd505, 507, 510, 575, 708 oraz 709 i inne. Możliwość montażu dwóch lub trzech śrub zapewnia obsługę większości sprzęgła.

Opakowanie: kasetka plastikowa



AI050042 KLUCZ DO DEMONTAŻU SPRZĘGŁA WISKOTYCZNEGO WENTYLATORA CHŁODNICY

Rozmiar: 32 x 36 mm
Zastosowanie:
do samochodów BMW, FORD - 32 mm
OPEL, FORD - 36 mm



AI050067 KLUCZ DO KOŁA PASOWEGO POMPY WODNEJ

Zastosowanie:
do blokowania koła pasowego pompy wodnej w samochodach VW, Audi z klimatyzacją.

AI050068 KLUCZ DO KOŁA PASOWEGO POMPY WODNEJ

Zastosowanie:
do blokowania koła pasowego pompy wodnej w samochodach VW, Audi bez klimatyzacji.

AL010058 KLUCZ DO KÓŁ PASOWYCH SPRĘŻARKI KLIMATYZACJI

Zastosowanie:
MERCEDES BENZ
Silniki M112; M113; M272; M273
W zestawie dodatkowy adapter do M272

AR060015 ZESTAW DO ZŁĄCZ SYSTEMÓW PALIWOWYCH I KLIMATYZACJI

Rozmiary:
1/4", 5/16", 3/8", 1/2", 5/8", 3/4", 7/8"

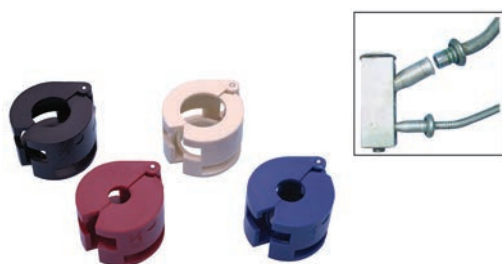
AR060025 ZESTAW DO ZŁĄCZ SYSTEMÓW KLIMATYZACJI 4 SZT.

Rozmiary:
czerwony: 3/8"
niebieski: 1/2"
czarny: 5/8"
biały 3/4"

VIDEO-ENDOSKOPY



AR020067 VIDEO ENDOSKOP Z SONDĄ PLASTYCZNĄ Ø 3,9 MM L=1 M

Zawartość zestawu:

Video - endoskop

Sonda 3,9 mm L=1 m, elastyczna z pamięcią kształtu (tzw. gęsia szyja)

Końcówka sztywna L=200 mm z lusterkim, kąt widzenia 90°

Kabel VIDEO

Baterie AA 1,5 V 4 szt.

Opakowanie: plastikowa walizka



AR020066 VIDEO ENDOSKOP BEZPRZEWODOWY Z FUNKCJĄ ZOOM Z SONDĄ PLASTYCZNĄ 1 M

Umożliwia szybką i łatwą inspekcję w trudno dostępnych miejscach, np. silniki, skrzynie biegów, odlewy, turbiny, instalacje przemysłowe.

Dane techniczne:

- sonda wodo- i olejoodporna z soczewką odporną na zarysowania
- średnica sondy 5,5 mm
- pole widzenia - 46° w poziomie, 34° w pionie, 56° po przekątnej na głębokości 1-6 cm
- podświetlenie - LED
- częstotliwość 2,5 GHz, 4 kanały (2414 MHz, 2432 MHz, 2450 MHz, 2468 MHz)
- wbudowany mikrofon
- wyświetlacz - 3,5" TFT LCD
- karta pamięci - 2 GB
- format zdjęć - jpeg 640 x 480
- format video - MPEG 4 - 30 fps
- złącza USB oraz TV out
- dodatkowe funkcje - zoom oraz lustrzane odbicie
- zasilanie - bateria litowo-polimerowa 3,7 V
- w wyposażeniu 2 szt. końcówek - lusterek o kącie widzenia 70° i 90°
- polskie menu

Opakowanie: hermetyczna wodoodporna walizka plastikowa

STETOSKOPY

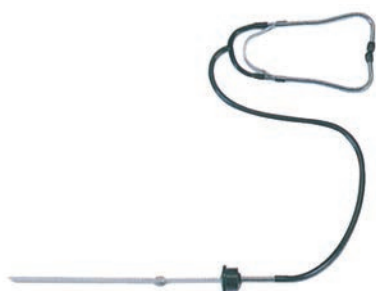

AI030014 STETOSKOP DIAGNOSTYCZNY



AI030033A STETOSKOP ELEKTRONICZNY 6-KANAŁOWY

Zastosowanie:

precyzyjne i bardzo szybkie zlokalizowanie źródła, z którego podczas jazdy lub tylko w trakcie pracy silnika wydostają się niepożądane hałasy lub różnego rodzaju zakłócenia. Szczególnie przydatny przy diagnozowaniu pracy pomp wtryskowych, cylinderek hamulcowych, sprzężyn zawieszni, tylnych mostów, wałów napędowych, przekładni kinetycznych, układów kierowniczych, łożysk itp.

Opakowanie: kasetka plastikowa

LAMPY STROBOSKOWE



AR020002 LAMPY STROBOSKOPOWA CYFROWA Z WYŚWIETLACZEM

- obudowa metalowa chromowana
- wysokie, czytelne litery
- zasilanie 12V
- czujnik indukcyjny

FUNKCJE:

- kąt wyprzedzenia zapłonu 0-60
- obroty 200-10 000 obr./min
- kąt zwarcia styków 0-99.9%
- pomiar napięcia 0-16V



AR020004 LAMPY STROBOSKOPOWA METALOWA Z POKRĘTŁEM

- obudowa metalowa chromowana
- bardzo jasne światło żarnika ksenonowego
- zasilanie 12V
- czujnik indukcyjny

FUNKCJE:

- regulowany kąt wyprzedzenia zapłonu 0-60



AR020006D LAMPY STROBOSKOPOWA DIESEL, BENZYNA

Urządzenie umożliwia diagnostykę silników benzynowych oraz diesla. Może być zasilane napięciem 12V lub 24V. W silnikach benzynowych umożliwia pomiar następujących wartości:

- kąt wyprzedzenia zapłonu,
- kąt wzniosu krzywki,
- prędkość obrotowa,
- napięcie.

W silnikach diesla umożliwia pomiar: napięcia, prędkości obrotowej oraz dynamicznego kąta wyprzedzenia wtrysku. Urządzenie wyposażone jest w piezoelektryczny przetwornik pomiarowy, który można zamontować na rurkach wtryskowych o średnicy od 6 mm do 10 mm.



AR020022 LAMPY STROBOSKOPOWA

- obudowa plastikowa
- bardzo jasne światło żarnika ksenonowego
- zasilanie 12V
- czujnik indukcyjny



AR020081 KONWERTER DIESEL DO LAMPY STROBOSKOPOWEJ

Adapter lampy stroboskopowej do silników Diesel'a może być stosowany z większością lamp stroboskopowych, analizatorów silnika lub multimetrów cyfrowych posiadających czujnik indukcyjny, niezależnie od producenta, do wykrywania impulsów w przewodach paliwowych wtryskiwaczy silników Diesel'a.

Urządzenie może być używane z większością silników Diesel'a z przewodami paliwowymi o średnicy zewnętrznej od 1/4" do 3/8".

PRÓBNIKI CIŚNIENIA SPRĘŻANIA / SZCELNOŚCI CYLINDRÓW



AI020051 PRÓBNIK CIŚNIENIA SPRĘŻANIA - DIESEL

Końcówki pomiarowe	Gwint	Długość (mm)
1S - świeca żarowa	M10 X 1.0	73.5
2S - świeca żarowa	M12 x 1.25	54
3S - świeca żarowa	M14 X 1.25	72
4W - wtryskiwacz	N/A	114
5W - wtryskiwacz	N/A	112
6S - świeca żarowa	M10 X 1.0	114.5
7S - świeca żarowa	M10 X 1.0	119
8W - wtryskiwacz	M20 X 1.5	78

Zastosowanie:
BMW, Citroen, Dacia, Daihatsu, Fiat, Ford, Isuzu, Land Rover, Mazda, Mercedes-Benz, Mitsubishi, Nissan, Opel, Peugeot, Renault, Rover, Seat, Toyota, Vauxhall, Volkswagen, Volvo.

Opakowanie: kasetka plastikowa



AI020052 PRÓBNIK CIŚNIENIA SPRĘŻANIA - BENZYNA

Zawartość zestawu:

Manometr o zakresie 0-20 bar i średnicy \varnothing 80 mm

Przewód elastyczny długości 200 mm zakończony adapterem redukcyjnym 14 mm oraz 18 mm umożliwiającym bezpośrednie wkręcenie w otwór świecy zapłonowej

Końcówki - adaptory pomiarowe:

- M14 x 1.25 długość 64 mm
- M14 x 1.25 długość 94 mm
- M18 x 1.5 długość 57 mm
- M10 x 1 długość 57 mm
- M12 x 1.25 długość 57 mm

Gwintowniki do regeneracji gwintu gniazda świec zapłonowych M14 x M18 oraz M10 x M12

Opakowanie: kasetka plastikowa



AI020053 PRÓBNIK CIŚNIENIA SPRĘŻANIA - DIESEL SAMOCHODY CIĘŻAROWE

Zawartość zestawu:

Manometr o zakresie 0-70 bar i średnicy \varnothing 100 mm

Przewód elastyczny długości 560 mm wyposażony w szybkozłącze

Adapter kątowy z szybkozłączem

Końcówki - adaptory pomiarowe:

- adapter główny - długość 185 mm, gwint wewn. 5/16 x 24 UNF, gwint zewn. 1/2 x 20 UNF
- adapter końcowy - długość 30 mm, \varnothing 20.5 mm
- adapter końcowy - długość 32 mm, \varnothing 23.6 mm
- adapter końcowy - długość 41 mm, \varnothing 23.6 mm
- tuleje dystansowe \varnothing 20, długość 38.2, 30.5, 19.0, 12.6, 11.5 mm
- belka pomocnicza 63.5 x 25 x 17 mm
- belka pomocnicza 76.2 x 15 x 17 mm

Zapasowy zestaw podkładek mosiężnych

Opakowanie: kasetka plastikowa



AI020054 PRÓBNIK CIŚNIENIA OLEJU

Zawartość zestawu:

Manometr o zakresie 0-10 bar i średnicy \varnothing 80 mm

Przewód elastyczny długości 1300 mm zakończony szybkozłączem

Adapter kątowy z szybkozłączem

Końcówki - adaptory pomiarowe:

- gwint R 1/8" DIN 2999
- gwint 1/8" x 27 NPT
- gwint 1/4" x 18 NPT
- gwint 3/8" x 20 UNF
- gwint 1/2" x 20 UNF
- gwint M10 x 1
- gwint M12 x 1.5
- gwint M14 x 1.5
- gwint M16 x 1.5
- gwint M18 x 1.5

Opakowanie: kasetka plastikowa



AI020064A

PRÓBNIK CIŚNIENIA PALIWA

Przeznaczony do sprawdzania układów wtrysku paliwa w większości modeli samochodów. Zestaw zawiera komplet końcówek, przewodów oraz dwa manometry (0-3,5 bar i 0-7 bar).

Opakowanie: kasetka plastikowa



AR020017

PRÓBNIK CIŚNIENIA SPRĘŻANIA
W CYLINDRACH - BENZYNA

Zawartość zestawu:

Manometr wyskalowany w zakresach 0-300 PSI, 21 bar i 2100 kPa

Końcówka sztywna o długości 150 mm

Końcówka elastyczna o długości 325 mm zakończona gwintem M14

Adapter M14/M18

Opakowanie: kasetka plastikowa



AI020072

TESTER SZCZELNOŚCI CYLINDRÓW

Tester służy do zbadania stopnia zużycia cylindrów przez doprowadzenie sprężonego powietrza i określenie procentowego spadku ciśnienia spowodowanego nieszczelnością cylindra.

Wymagane ciśnienie - 6-8 bar.

Opakowanie: kasetka plastikowa



AE300168

TESTER SZCZELNOŚCI USZCZELKI GŁOWICY

AE300168-1

PŁYN REAKCYJNY 250 ML

Przyrządem diagnozujemy usterki takie jak:

- pęknięty blok,
- pęknięta głowica,
- uszkodzona uszczelka głowicy.

W przypadku wystąpienia jednej z ww. usterek następuje zmiana koloru cieczy z granatowego na żółty.

Opakowanie: kasetka plastikowa



AE300168A

TESTER SZCZELNOŚCI USZCZELKI GŁOWICY
Z ADAPTERAMI

Adaptory:

R123: Mercedes-Benz, GM oraz Jeep

R125: Honda, Toyota, Suzuki, Mitsubishi, Chrysler oraz Acura

R134: Peugeot, Subaru, Chrysler, Acura, GM, Mitsubishi, Nissan, Mazda, Toyota, Infiniti, Suzuki, Isuzu, Ford

Opakowanie: kasetka plastikowa

COMMON-RAIL



AI020101A

ZESTAW DO SYSTEMÓW PALIWOWYCH
COMMON RAIL Z ADAPTERAMI

Przyrząd służy do szybkiego i efektywnego pomiaru objętości paliwa na przelewie każdego wtryskiwacza. Umożliwia jednoczesny pomiar na 6 wtryskiwaczach. Zestaw zawiera 24 szt. adapterów do zastosowania w systemach; BOSCH; SIEMENS; DENSO oraz DELPHI.

AI020101-H Rurka szklana z podziałką

Opakowanie: kasetka plastikowa

PRÓBNIKI PODCIŚNIENIA



AR020019

MANOMETR CIŚNIENIA I PODCIŚNIENIA PALIWA

- pozwala na zdiagnozowanie problemów z zapłonem, kompresją, zaworami itp.
- umożliwia pomiar ciśnienia doładowania oraz jako test pomp paliwa
- duży 3-1/2" zegar z czytelną kolorową skalą
- zakres ciśnienia: 0-0,7 kg/cm² oraz 0-10 PSI
- zakres podciśnienia: 0-28 in Hg oraz 0-70 cm Hg



AI040031

POMPKA CIŚNIENIOWO-PODCIŚNIENIOWA

Zastosowanie:
do zaworów kontrolujących wlot powietrza, sterowników wyprzedzania podciśnienia, zaworów, wspomagania hamulców, w skrzyniach biegów, gaźnikach itp.

- podwójna (ciśnieniowa i podciśnieniowa) pompa z zestawem do odpowietrzania i wymiany płynu hamulcowego.

Opakowanie: kasetka plastikowa



AI020180

KPL. ADAPTERÓW DO SPRAWDZANIA
SZCZELNOŚCI UKŁADU DOŁOTOWEGO
W SILNIKACH Z TURBODOŁADOWANIEM

Adaptory umożliwiają podłączenie sprężonego powietrza do układu dołotowego w celu wykrycia i zlokalizowania ewentualnych nieszczelności. Zestaw pozwala na szybkie sprawdzenie szczelności turbosprężarki, intercoolera i przewodów ciśnieniowych. Zestaw wyposażony jest w regulator ciśnienia. Zakres średnic: Ø55 - Ø94 mm.

Opakowanie: kasetka plastikowa

UKŁAD CHŁODZENIA



AE300194

PRZYRZĄD DO SPRAWDZANIA SZCZELNOŚCI UKŁADU CHŁODZENIA

Uniwersalny przyrząd przeznaczony do sprawdzenia szczelności układu chłodzenia w różnych typach samochodów.
W celu sprawdzenia szczelności układu należy zamontować uniwersalny adapter w miejscu korka zbiornika wyrównawczego lub korka chłodnicy, a następnie za pomocą ręcznej pompy wytworzyć ciśnienie ok. 15PSI i obserwować wskazania manometru.
Ewentualne spadki ciśnienia świadczą o nieszczelnościach w układzie.

Opakowanie: kasetka plastikowa



AE300154B

REFRAKTOMETR

Refraktometr jest precyzyjnym optycznym urządzeniem pozwalającym na pomiar temperatury zamarzania płynu chłodniczego, płynu do spryskiwaczy, płynu AdBlue oraz gęstości elektrolitu. Zastosowanie do wszystkich pojazdów wyposażonych w silniki chłodzone płynem glikolowym na bazie etylenu i propylenu, akumulatory z kwasem siarkowym jako elektrolit.

Specyfikacja pomiarów:

- temp. zamarzania płynu chłodniczego: od 0 do -50°C
- gęstość elektrolitu: od 1.1 do 1.4 kg/l
- stężenie $\text{CH}_4\text{N}_2\text{O}$ w AdBlue: od 0 do 40%
- temp. zamarzania płynu do spryskiwaczy: od 0 do -40°C

Opakowanie: kasetka metalowa



AR030002

TESTER TEMPERATURY ZAMARZANIA PŁYNU CHŁODZĄCEGO (OD -12°C DO -43°C)

UKŁAD ELEKTRYCZNY



AR030001

TESTER GĘSTOŚCI ELEKTROLITU (1,100 - 1,300 g/cm³)

AR020014

TESTER AKUMULATORA

Obudowa ze stali nierdzewnej
Wskaźnik wychyłowy w zakresie 0-16 V
Przeznaczony dla sprawdzania stanu naładowania oraz reagowania na obciążenie akumulatorów 6 V i 12 V o maksymalnej pojemności 120 Ah



AR030003 PRÓBNIK NAPIĘCIA 12 - 24V



AR030005 PRÓBNIK NAPIĘCIA 6 - 12V



AR030052 PRÓBNIK NAPIĘCIA 6 - 24V METALOWY



AR030057 TESTER ŚWIEC ŻAROWYCH

Umożliwia szybką i łatwą diagnozę świec żarowych bez konieczności ich demontażu. Obsługuje wszystkie świece żarowe niezależnie od napięcia. Zasilanie: bateria 9V

AE300103 MISKA DO ZLEWANIA OLEJU

Rozmiar: 600 x 450 x 180 mm - 16 l
Waga: 1,05 kg

AE300176 NAPEŁNIACZ OLEJU

- rozmiar: 260 x 370 x 595 mm
- pojemność: 7 l
- zawartość: 5 szt. końcówek prostych i kątowych

AE300176-A ZESTAW ADAPTERÓW DO NAPEŁNIACZA OLEJU

Zawartość zestawu:

Nr 1 - Mercedes 722,9

Nr 2 - VW/AUDI DSG

Nr 3 - VW/AUDI CVT

Opakowanie: kaseta plastikowa

AE300212 NAPEŁNIACZ OLEJU 4,5 L

Przyrząd jest przeznaczony do napełniania olejem automatycznych skrzyń biegów, dyferencjałów oraz innych skrzynek przekładniowych.

Całkowita pojemność zbiornika 4,5 litra

Zestaw zawiera uniwersalne adaptory do automatycznych skrzyń biegów oraz adaptory dedykowane do skrzyni MERCEDES 722.9, VW/AUDI DSG oraz CVT.

AE300204 OLEJNICA TRANSPARENTNA 200 ML
AE300204-1 KPL. USZCZELNIACZY OLEJNICY

Transparentna obudowa umożliwi wizualną kontrolę płynu/oleju.
Kompozytowa obudowa odporna na oleje, płyn hamulcowy, płyn chłodniczy itp.
Pojemność: 200 ml
Waga: 0,294 kg

AE300205 OLEJNICA TRANSPARENTNA 1,5 L
AE300205-1 KPL. USZCZELNIACZY OLEJNICY

Transparentna obudowa umożliwia wizualną kontrolę płynu/oleju.
Kompozytowa obudowa odporna na oleje, płyn hamulcowy, płyn chłodniczy itp.
Pojemność: 1,5 L
Waga: 0,9 kg

AE300178 WYSYSARKA RĘCZNO-PNEUMATYCZNA

- pojemność - 9,5 l
- wymiary: 265 x 315 x 650 mm
- zasilany sprężonym powietrzem lub pompką ręczną
- ciśnienie pracy - 5-8 bar
- wytworzone podciśnienie ok. 0,7 bar
- zwiększona wydajność dzięki zastosowaniu zwężki Venturi'ego
- w zestawie znajdują się 4 sondy:

AE300178-1	sonda elastyczna ø 10 x 400
AE300178-2	sonda elastyczna ø 6 x 750
AE300178-3	sonda elastyczna ø 7 x 900
AE300178-4	sonda elastyczna ø 6 x 750

AE300178-2 i -3 posiadają wewnątrz stalowy oplot zwiększający wytrzymałość

AE300225 LEJEK Z KOŃCÓWKĄ ELASTYCZNĄ I PRZEWODEM 14 MM

AI050141 BAGNET DO SPRAWDZANIA POZIOMU OLEJU AUDI TDI/FSI/TFSI

Silnik	Ustawienie pierścienia (górna skala)	Minimalny poziom oleju (dolna skala)	Maksymalny poziom oleju (dolna skala)
2,7TDI / 3,0TDI	32	0	16
2,0TDI	46	0	24
1,8TFSI / 2,0TFSI	39	0	24
3,0TFSI / 3,2FSI	132	0	13
4,2FSI	175	0	23

AI030002 KPL. KLUCZY DO KORKA OLEJU 12 SZT.

Zawartość zestawu:

Klucze 6-kt.: 3/8", 8 mm, 9 mm, 10 mm, 12 mm, 14 mm, 17 mm

Klucze kwadratowe: 3/8", 8 mm, 11 mm, 13 mm

Przetyczka - 1 szt.

Opakowanie: kasetka plastikowa

AI030036A KPL. KLUCZY DO KORKA OLEJU 3/8" 15 SZT.

Kształt	Rozmiar (mm)	Zastosowanie
sześciokąt	8	BWM, FORD, GM
sześciokąt	9	GM
sześciokąt	9,5	LANCIA
sześciokąt	10	FORD
sześciokąt	12	FIAT, LANCIA, PEUGEOT
sześciokąt	14	LANCIA, MERCEDES
sześciokąt	17	LANCIA, VW, AUDI, BMW, AUSTIN
kwadrat	8	CITROEN, PEUGEOT, RENAULT, VOLVO
kwadrat	9,5	HONDA, MAZDA, PEUGEOT, SAAB, VOLVO
kwadrat	11	FORD
kwadrat	12	TOYOTA
kwadrat	13	NISSAN, SUBARU
nasadka	10	BMW, FORD, RENAULT, TOYOTA
trójkąt	3/8"	RENAULT
	3/8"	okrętło z przetyczką

Opakowanie: kasetka plastikowa

AI050040 KLUCZ DO KORKA OLEJU 8x10 MM KWADRAT

 Zastosowanie:
 RENAULT, PEUGEOT

AI050079 KLUCZ DO KORKA OLEJU M16x1/2"

 Zastosowanie:
 AUDI A3/A4/A6
 VW GOLF IV/LT

AI050175 KLUCZ DO FILTRÓW OLEJU 27 MM TDCI/HDI

 Zastosowanie:
 Do filtra oleju w silnikach diesla: FORD TDCi Duratorq oraz CITROEN/PEUGEOT HDI produkowanych od 2010 r.

WFS46 KLUCZ FILTRA OLEJU SPRZĘGŁA HALDEX

 Zastosowanie:
 Specjalny klucz do filtra oleju sprzęgła HALDEX. Do samochodów grupy VW z napędem na 4 koła.

Rozmiar - 46 mm 12-kt.

AI050001 KLUCZ PAZURKOWY DO FILTRÓW OLEJU

Zakres: 65 - 120 mm
 Napęd: 3/8"
 W zestawie adapter 1/2" x 3/8"

AI050002 KLUCZ PAZURKOWY DO FILTRÓW OLEJU

Zakres: 65 - 120 mm
 Napęd: 3/8"
 W zestawie adapter 1/2" x 3/8"

AI050030 KLUCZ DO FILTRÓW OLEJU 60-80 MM
AI050031 KLUCZ DO FILTRÓW OLEJU 80-98 MM

Napęd: 3/8"

AI050102 KLUCZ PAZURKOWY DO FILTRÓW OLEJU

Zastosowanie:
 samochody ciężarowe
 Kwadrat na pokrętko - 1/2"

Zakres: 95 ÷ 165 mm

AI050009B KLUCZ TAŚMOWY DO FILTRÓW OLEJU

Zakres: 60-105 mm

AI050009A-R TAŚMA STALOWA KLUCZA TAŚMOWEGO

AI050010 KLUCZ ŁAŃCUCHOWY DO FILTRÓW OLEJU

Zakres: 45 ÷ 150 mm
 Długość rączki: 300 mm
 Długość łańcucha: 480 mm
 Waga: 980 g

Zastosowanie:
 samochody ciężarowe

AI050049 KLUCZ ŁAŃCUCHOWY DO FILTRÓW OLEJU

Zakres: 30 ÷ 160 mm
 Długość rączki: 220 mm
 Długość łańcucha: 580 mm
 Waga: 400 g

AI050109 KLUCZ ŁAŃCUCHOWY PRZEGUBOWY DO FILTRÓW OLEJU

Przegubowa konstrukcja uchwytu umożliwia łatwą obsługę w trudno dostępnych miejscach.
 Zakres: 60-105 mm
 Długość łańcucha - 350 mm

AI050110 KLUCZ ŁAŃCUCHOWY PRZEGUBOWY DO FILTRÓW OLEJU

Przegubowa konstrukcja uchwytu umożliwia łatwą obsługę w trudno dostępnych miejscach.
 Zakres: 60-165 mm
 Długość łańcucha - 520 mm

AI050077 KLUCZ TAŚMOWY DO FILTRÓW OLEJU

AI050077-S TAŚMA DO KLUCZA

Zakres: 25 ÷ 160 mm
 Długość rączki: 220 mm
 Waga: 340 g

AI050008 SZCZYPCE DO FILTRÓW OLEJU 12"

AI050008-10 SZCZYPCE DO FILTRÓW OLEJU 10"

Zakres:
 AI050008 - 60 - 115 mm
 AI050008-10 - 50 - 85 mm

AI050022 SZCZYPCE DO FILTRÓW OLEJU 9"

AI050023 SZCZYPCE DO FILTRÓW OLEJU 10"

Zakres:
 AI050022 - 60 - 90 mm
 AI050023 - 85 - 115 mm

AI050043 SZCZYPCE ZACISKOWE MORS DO FILTRÓW OLEJU

Zakres: 53 - 118 mm

AI050063
**KLUCZ TAŚMOWY DO FILTRÓW OLEJU
I OSUSZACZY**

Zakres 105÷120 mm
Zastosowanie do samochodów osobowych i ciężarowych.
Kwadrat 1/2".

AI050064
**KLUCZ TAŚMOWY DO FILTRÓW OLEJU
I OSUSZACZY**

Zakres 115÷135 mm
Zastosowanie do samochodów osobowych i ciężarowych.
Kwadrat 1/2".

AI050065
**KLUCZ TAŚMOWY DO FILTRÓW OLEJU
I OSUSZACZY**

Zakres 130÷145 mm
Zastosowanie do samochodów osobowych i ciężarowych.
Kwadrat 1/2".

AI050085A
NASADKA DO FILTRA OLEJU 74 MM 14-KT. X 1/2"

STOP ALUMINIOWY

Zastosowanie:
MERCEDES - AUDI-A3, VW-GOLF IV, BMW E36, CITROEN, FIAT, FORD, LANCIA,
MAZDA, NISSAN. OPEL, PEUGEOT, PORSCHE, RENAULT, TOYOTA.

AI050137
NASADKA DO FILTRA OLEJU 84 MM 14-KT. X 1/2"

STOP ALUMINIOWY

Zastosowanie:
MERCEDES SPRINTER 2007, ML
Silniki CDI V6 i V8
JEEP 3,0 L V6 CRD

AI050140
NASADKA DO FILTRA OLEJU 64,5 MM 14-KT. X 3/8"

Zastosowanie:
w większości silników 1,8 l i 2,0 l TOYOTA

TOYOTA:
Camry 4 cyl. (1983-2008), V6 (2007-2008)
Celica (1986-2005)
Corolla (1983-2009)
Highlander 4 cyl. (2001-2008), V6 (2008)
Prius (2001-2008)
RAV 4 (1996-2008)
YARIS (2006-2008)

LEXUS:
ES 350 (2007-)
GS 300 (2006)
GS 350 (2007-)
GS 450H (2007-)
IS 250 (2006-)
IS 350 (2006-)
LS 460 (2007-)
LS 600 hl (2008)
RX 350 (2007-)

AI050004 KPL. KLUCZY NASADOWYCH DO FILTRÓW OLEJU 14 SZT.

BLACHA STALOWA

Nr klucza	Rozmiar (mm)	Ilość kątów	Zastosowanie
HC-65/14	65	14	GM, Daihatsu, Toyota
HC-68/14	68	14	Mazda, Ford Escort, Subaru
HC-73/14	73	14	Toyota, Lexus
HC-74/76	74-76	15	Saturn
HC-76/14	76	14	VW, Porsche, Mercedes, BMW, Audi A3, Opel
HC-80/15	80	15	Nissan, Honda, Mazda, Isuzu, Subaru, Opel, Toyota
HC-93/15	93	15	Opel, Mazda, Volvo, Mitsubishi, Nissan, VW, Porsche, Renault, Ford, Honda, Audi
HC-93/36	93	36	Ford
HC-65/67	65-67	14	Daihatsu
HC-80/82	80-82	15	Mazda, Subaru, Toyota, Honda, Acura, Nissan
HC-90/15	90	15	Honda Accord, Mitsubishi, Isuzu
HC-75/77	75-77	15	VW, Audi, Ford, Isuzu, Mercedes, Opel
HC-76/30	76	30	Ford
HC-100/15	100	15	Isuzu, Mitsubishi

Opakowanie: kasetka plastikowa.

UWAGA:

Klucze nasadowe do filtra oleju z kpl. AI050004 i AI050004A dostępne są luzem.

AI050004A KPL. KLUCZY NASADOWYCH DO FILTRÓW OLEJU 30 SZT.

BLACHA STALOWA

Nr klucza	Rozmiar (mm)	Ilość kątów	Zastosowanie
HC-66/6	66	6	Fiat Punto, Renault (Clio 1.2, Kangoo, Rapid, Twingo)
HC-68/14	68	14	Mazda, Ford Escort, Subaru
HC-73/14	73	14	Toyota, Lexus
HC-76/12	76	12	Fiat (Ducato, Scudo, Ulysse), Renault (Megane, Laguna, Espace)
HC-76/14	76	14	VW, Porsche, Mercedes, BMW, Audi A3, Opel
HC-76/30	76	30	Ford
HC-76/8	76	8	Fiat Marea, Lancia Delta
HC-80/15	80	15	Nissan, Honda, Mazda, Isuzu, Subaru, Opel, Toyota
HC-86/16	86	16	Volvo (S40, S60, S70, S80)
HC-86/18	86	18	VW (Golf TDI, Passat TDI), Audi A6 TDI, Renault (Clio, Rapid 1.9D, Laguna, Safrane, Espace 2.1D), Citroen, Peugeot
HC-90/15	90	15	Honda Accord, Mitsubishi, Isuzu
HC-92/10	92	10	Fiat (Cinquecento, Coupe, Croma, Panda, Regata, Ritmo, Seicento, Tempra, Tipo), Lancia (Beta, Dedra, Kappa, Thema)
HC-93/15	93	15	Opel, Mazda, Volvo, Mitsubishi, Nissan, VW, Porsche, Renault, Ford, Honda, Audi
HC-93/45	93	45	VW-Audi (2.4, 2.6, 2.8L)
HC-95/15	95	15	Toyota, Alfa, GM, Ford, Chrysler
HC-96/18	96	18	Audi (A4, A6 TDI), VW (Passat 97 TDI), Renault (Laguna 2.2D, Safrane 2.2D, Espace, 2.2D, R19, Rapid, Megane 1.9/2.1 D)
HC-100/15	100	15	Isuzu, Mitsubishi
HC-106/15	106	15	Fiat Ducato 2.5 TD
HC-108/15	108	15	Volvo (C70, S70, V70 TDI, 850 TDI)
HC-108/18	108	18	Renault (Espace, Laguna, Master, Safrane, Traffic - 2.4, 2.5, 2.8D)
HC-65/67	65-67	14	Daihatsu
HC-74/15	74	15	Audi, GM, Rover, Chrysler
HC-74/76	74-76	15	Saturn
HC-75/77	75-77	15	VW, Audi, Ford, Isuzu, Mercedes, Opel
HC-78/15	78	15	Nissan, Ford, Toyota
HC-80/82	80-82	15	Mazda, Subaru, Toyota, Honda, Acura, Nissan
HC-93/36	93	36	Ford
HC-65103			Klucz do filtrów oleju 65-120 mm
HC-9.5mm			Redukcja 1/2" x 3/8"

Opakowanie: kasetka plastikowa.

AR030047 TESTER PŁYNU HAMULCOWEGO 4-DIODOWY
Wskazania:

- dioda zielona - bateria dobra, brak wody w płynie hamulcowym
 - dioda żółta - zawartość wody ok. 1%
 - dwie diody żółte - zawartość wody ok. 2%
 - dwie diody żółte i jedna czerwona - zawartość wody ok. 3%
 - dwie diody żółte i dwie czerwone - zawartość wody powyżej 4%
- Płyn hamulcowy musi być wymieniony, jeżeli zawartość wody przekracza 3%.

Tester przeznaczony do sprawdzania zawartości wody w płynie hamulcowym DOT3, DOT4 oraz DOT5.1.

UWAGA: nie stosować do płynu hamulcowego DOT5 oraz innych płynów na bazie silikonów.

AE300177 PRZYRZĄD DO WYMIANY I ODPOWIERZANIA PŁYNU HAMULCOWEGO

- pojemność - 6 l
- zasilany sprężonym powietrzem
- umożliwia wymianę i odpowietrzanie płynu hamulcowego przez odpowietzniki

AE300214 PRZYRZĄD DO WYMIANY I ODPOWIERZANIA PŁYNU HAMULCOWEGO

Uniwersalny przyrząd do wymiany płynu hamulcowego.

W zestawie znajduje się pojemnik do uzupełniania płynu wraz z 4 adapterami montażowymi. Pojemność 0,75 l.

Zużycie powietrza: 180 l/min.

Przyłącze 1/4".

AE300214-P ADAPTER GUMOWY - KOŃCÓWKA PRZEWODU

AN010001B ZESTAW DO TŁOCZKÓW HAMULCOWYCH 13 SZT.

Zastosowanie w następujących typach samochodów:
MERCEDES, BMW, VW, GM, AUDI, FORD, HONDA, SUBARU, MAZDA, NISSAN, MITSUBISHI, TOYOTA, ROVER, RENAULT, OPEL.

Opakowanie: kaseta plastikowa



AN010001C ZESTAW DO TŁOCZKÓW HAMULCOWYCH 18 SZT.

Zastosowanie w następujących typach samochodów:
FIAT, CITROEN, RENAULT, ALFA ROMEO, AUSTIN, VW-AUDI, BMW, MERCEDES, ROVER,
SAAB 9000, GM, FORD, JAGUAR, HONDA, MITSUBISHI, NISSAN, TOYOTA, SUBARU,
MAZDA.

Przyrząd składa się z dwóch prasek śrubowych (jednej z gwintem prawym i jednej z gwintem lewym) oraz zestawu talerzyków umożliwiających wymianę tłoczków w szerokiej gamie samochodów.

Opakowanie: kasetka plastikowa



AN010001C-11 PRASKA DO TŁOCZKÓW Z GWINTEM LEWYM



AN010001D ZESTAW PNEUMATYCZNY DO TŁOCZKÓW HAMULCOWYCH

Nr części	Marka i model samochodu
1	Praska pneumatyczna
2	CITROEN XM Xantia (Przód/Tył)
3	AUDI (P), FIAT/ALFA ROMEO (P), FORD Fiesta (P), ISUZU (P), HONDA Concerto (P), JAGUAR XJ6 XJ40 (P/T), BMW 318i 320i 325TD 518i 525i 740i 850ci, M5 (P), MERCEDES 190 200 300 420 560 (P), MITSUBISHI Colt (P), NISSAN Micra Stanza, Sunny (P), ROVER/AUSTIN Metro serie 200 i 400 Maestra, Montego (P), TOYOTA Camry (P), VOLVO (P), VW Passat Golf GTI (P)
4	FORD Telstar Laser (T), MAZDA (T), SAAB 9000 (T), FIAT/ALFA ROMEO 1642 (T), HONDA Prelude CRS 16i, GM SATURN (T)
5	Adapter 3/8"
6	NISSAN Primera, VW Golf IV
7	AUDI 80 90 100 V8 coupe (T), ROVER 800 z ABS, SUBARU (T), FORD Sierra z ABS Granada Scorpio z ABS (85), NISSAN Bluebird 1.8T Silvia Primera 2,0i LS/GS/GSX (T), PEUGEOT 405 1,9Gi, Gri, Sri 605 2,0Sri (T), TOYOTA Celica Corolla (T), VW Golf Gti Jetta Synchro Jetta Gti 16v, Passat CL GL GT i GT16v Corrado 16v, Scirocco GTX 16V (T)
8	GM - większość modeli średnia tłoka 1-7/8"
9	GM - większość modeli średnia tłoka 2-1/8"
0	GM - większość modeli średnia tłoka 2-1/2"
A	RENAULT R21 Laguna (T)
M	FORD Mondeo
N	SAAB, HONDA
F	OPEL (T)
K	CITROEN
E	NISSAN Maxima

Opakowanie: kasetka plastikowa



AN010001D-1 PRASKA PNEUMATYCZNA DO TŁOCZKÓW HAMULCOWYCH



AN010023 PRZYRZĄD DO POMIARU TARCZ I BĘBNÓW

Zakres: 165 - 362 mm

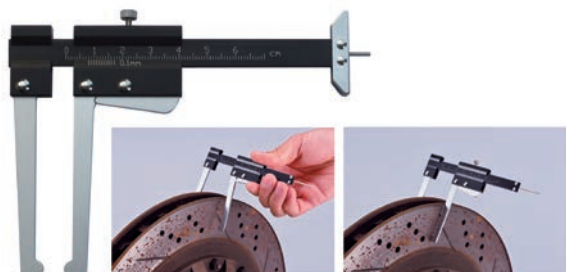

AN010226 PRZYRZĄD DO POMIARU GRUBOŚCI TARCZ I GŁĘBOKOŚCI BIEŻNIKA

Zakres: 0 - 60 mm
Dokładność: 0,1 mm

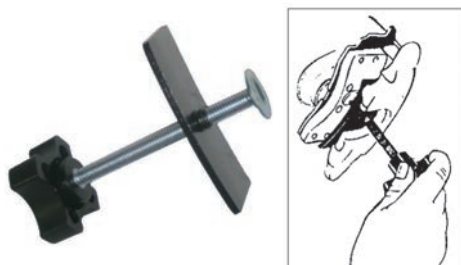

AN010029 PRZYRZĄD DO TŁOCZKÓW HAMULCOWYCH

- uniwersalne zastosowanie umożliwia cofnięcie tłoczka przy wykorzystaniu klocków hamulcowych
- wykonany ze stali kutej ulepszonej cieplnie



AN010037 PRZYRZĄD DO WKŁADEK SPRĘŻYN HAMULCOWYCH



AN010041 SZCZYPCE DO SPRĘŻYN HAMULCOWYCH



AN010081A SZCZYPCE DO SPRĘŻYN HAMULCOWYCH



AN010080 SZCZYPCE DO LINKI HAMULCA RĘCZNEGO

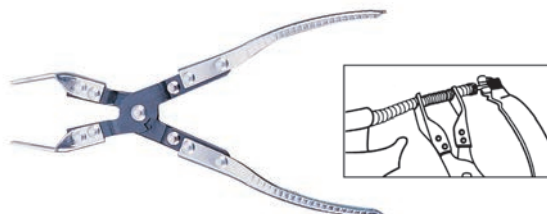

AN010102 SZCZYPCE DO LINKI HAMULCA RĘCZNEGO



AN040043N PRZYRZĄD DO ZARABIANIA PRZEWODÓW HAMULCOWYCH

Przyrząd umożliwia zarabianie końcówek przewodów hamulcowych, hydraulicznych miedzianych, miedziano-niklowych oraz cienkościennych przewodów stalowych. Średnice przewodów do wykonania stożka: 4; 4,75; 6; 8; 10; 12; 14 mm. Średnice przewodów do wykonania podwójnego stożka (baryłka) 4; 4,75; 6; 8; 10 mm. Zestaw zawiera:
Praska do zarabiania końcówek.
Uchwyt do przewodów hamulcowych 4; 4,75; 6; 8; 10; 12; 14 mm.
Adaptory do zarabiania końcówek (5 szt.): 4; 4,75; 6; 8; 10 mm.
Obcinaczka do przewodów hamulcowych.

Części zamienne:

AN040043N-4	ADAPTER 4 mm
AN040043N-475	ADAPTER 4,75 mm (3/16")

Opakowanie: kaseta plastikowa



A1010021 PRZYRZĄD DO ZARABIANIA PRZEWODÓW HAMULCOWYCH

Zastosowanie:
do rurek miedzianych, aluminiowych i cienkościennych stalowych o średnicy 4,75; 6 mm

Części zamienne:

A1010021-91	Stempel 4,75 mm (3/16")	kpl. (2 szt.)
A1010021-92	Stempel 6 mm (1/4")	kpl. (2 szt.)

Opakowanie: kaseta plastikowa



AN040100 KLUCZ NASADOWY 5-KT. 19 MM 1/2"

Zastosowanie:
Do układów hamulcowych „BENDIX”, CITROEN, PEUGEOT



AN040101 KLUCZ WPUSTOWY 5-KT. 10 MM 1/2"

Zastosowanie:
Do układów hamulcowych „GIRLING”, CITROEN, PEUGEOT



AN040102 KLUCZ NASADOWY 5-KT. 14 MM 1/2"

Zastosowanie:
Do zacisków hamulcowych FORD Mondeo, OPEL Astra G, Zafira, SMART.

AN040244 NASADKA 11-KT. DO ZACISKÓW HAMULCOWYCH

Zastosowanie:
do samochodów ciężarowych.

Kwadrat: 3/8".
Długość całkowita: 26 mm.

AN040019A PRZYRZĄD DO CIĘCIA RUREK

Zastosowanie:
do rurek miedzianych i aluminiowych.

Zakres: 3 - 28 mm.

AN040034A PRZYRZĄD DO CIĘCIA RUREK - MINI

Zastosowanie:
do rurek miedzianych i aluminiowych.

Zakres: 3 - 22 mm.

AN040035A PRZYRZĄD DO CIĘCIA RUREK

Zastosowanie:
do rurek miedzianych i aluminiowych.

Zakres: 4 - 28 mm.

AN040015A PRZYRZĄD DO GIĘCIA RUREK

Zastosowanie:
do rurek o średnicach: 1/4"; 5/16"; 3/8"; 1/2"; 5/8"; 3/4"; 7/8".

Opakowanie - kaseta plastikowa

KLUCZE DO AMORTYZATORÓW



AL010034

KLUCZ DO AMORTYZATORÓW VW - AUDI

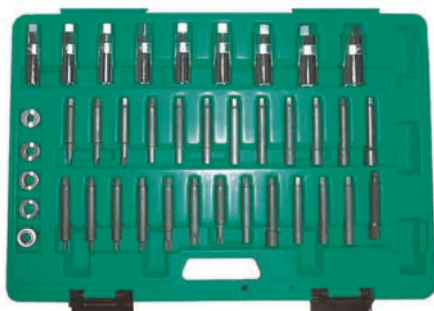

AN050011

KPL. NARZĘDZI DO AMORTYZATORÓW 39 SZT.

CHROMOWO-WANADOWY

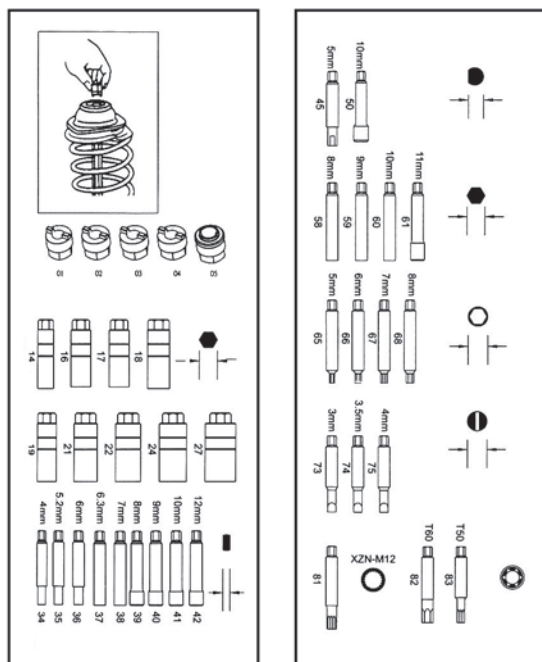

Artykuł Nr	Rozmiar	Zastosowanie
AN050011-01	10,5 mm	VW GOLF tylna oś
AN050011-02	12,5 mm	VW POLO przednia oś
AN050011-03	14,5 mm	POLO GOLF PASSAT AUDI 80
AN050011-04	14,5 mm	AUSTIN MAESTRO
AN050011-05	14 mm	BENZ W(203)
AN050011-14	14 mm	HONDA, NISSAN
AN050011-16	16 mm	VW-AUDI, SEAT FLAT
AN050011-17	17 mm	FORD. VW-AUDI SEAT FLAT
AN050011-18	18 mm	FORD. VW-AUDI SEAT ROVER FLAT OPEL PEUGEOT RENAULT JAP PUW
AN050011-19	19 mm	VW-AUDI SEAT CITROEN FIAT OPEL PEUGEOT TOYOTA
AN050011-21	21 mm	BENZ CHRYSLER VW-AUDI JAP PKU(W203) FORD
AN050011-22	22 mm	VW-AUDI SEAT CITROEN FLAT OPEL PEUGEOT RENAULT BMW
AN050011-24	24 mm	VOLVO
AN050011-27	27 mm	VW-AUDI CITROEN PEUGEOT
AN050011-34	4 mm	NISSAN
AN050011-35	5,2 mm	VW-AUDI NISSAN
AN050011-36	6 mm	VW-AUDI RENAULT
AN050011-37	6,3 mm	NISSAN
AN050011-38	7 mm	VW-AUDI SEAT FLAT
AN050011-39	8 mm	SEAT FLAT
AN050011-40	9 mm	JAPANISCHE PKW
AN050011-41	10 mm	SEAT FIAT VOLVO
AN050011-42	12 mm	SEAT FIAT
AN050011-45	5 mm "D"	NISSAN
AN050011-50	10 mm "D"	NISSAN FORD
AN050011-58	8 mm	BMW
AN050011-59	9 mm	OPEL CHRYSLER
AN050011-60	10 mm	CHRYSLER FORD & BIT HOLDER
AN050011-61	11 mm	JAPANISCHE PKW
AN050011-65	5 mm	HONDA
AN050011-66	6 mm	SEAT FIAT CITROEN PEUGEOT FORD OPEL RENAULT JAP PKW BMW
AN050011-67	7 mm	VW-AUDI SEAT FIAT BENZ CITROEN PEUGEOT RENAULT
AN050011-68	8 mm	MERCEDES
AN050011-73	3 mm	MERCEDES
AN050011-74	3,5 mm	CHRYSLER FORD
AN050011-75	4 mm	CITROEN PEUGEOT
AN050011-81	XZN-M12	OPEL (OHNE ABB)
AN050011-82	T50	FORD
AN050011-83	T60	NISSAN FORD

Opakowanie: kasetka plastikowa o rozmiarach: 400 mm x 590 mm, waga 6400 g



AI010128

KLUCZ DO AMORTYZATORÓW VOLVO

Zastosowanie:

do nakrętki krzyżakowej górnego mocowania amortyzatora w samochodach VOLVO: 850 1992-1997, C70 1998-2004, S70 1997-2000, V70 1997-2000, S60 2000-2009, S80 1999-2006, V70 II 2000-2007, XC70 2003-2007, XC90 2003-2011.

ŚCIAGACZE SPRĘŻYN ZAWIESZENIA

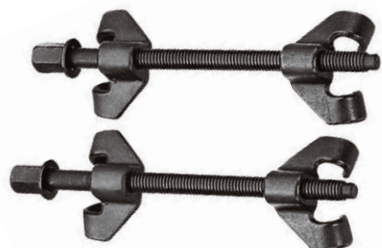

AE320023

ŚCIAGACZ SPRĘŻYN MCPHERSON

CHROMOWO-WANADOWY, L - 270 mm

AE320024

ŚCIAGACZ SPRĘŻYN MCPHERSON

CHROMOWO-WANADOWY, L - 370 mm



AE320044

ŚCIAGACZ SPRĘŻYN ZAWIESZEŃ

CHROMOWO-WANADOWY, L - 300 mm



AE320030A

ŚCIAGACZ SPRĘŻYN ZAWIESZEŃ MERCEDES

Zastosowanie w następujących modelach:
116/123/124/126/129/201/202/140.

Opakowanie: kasetka plastikowa



AE320034A

ŚCIAGACZ SPRĘŻYN ZAWIESZEŃ UNIWERSALNY

Zastosowanie do samochodów:

BMW, TOYOTA, FORD, MITSUBISHI, VW, AUDI, SAAB, NISSAN, HONDA, SUBARU, VOLVO, OPEL, PORSCHE.

Zestaw zawiera trzy kpl. talerzy do sprężyn o średnicy od 75 mm do 190 mm.

Opakowanie: kasetka plastikowa



AE320094

**ŚCIĄGACZ SPRĘŻYN ZAWIESZENIA
Z CENTRALNĄ ŚRUBĄ**

Ściągacz przeznaczony do montażu i demontażu sprężyn tylnego zawieszenia. Szczególnie przydatny podczas pracy w trudno dostępnych miejscach.

Średnica obsługiwanych sprężyn:

- 60 - 120 mm

- 120 - 170 mm

Zakres śruby głównej: 100-250 mm

ŚCIĄGACZE SWORZNI



AE310069

ŚCIĄGACZ SWORZNI KULISTYCH

Zastosowanie:

do sworzni o średnicy 15-53 mm.

Przeznaczony do samochodów dostawczych i ciężarowych.

Szerokość wewnętrzna: 55 mm.

Wysokość wewnętrzna: 85 mm.



AE310022

ŚCIĄGACZ SWORZNI KULISTYCH

Zastosowanie:

do sworzni o średnicy 32 mm.

Szerokość wewnętrzna: 66 mm.

Wysokość wewnętrzna: 62 mm.



AE310023

ŚCIĄGACZ SWORZNI KULISTYCH

Zastosowanie:

do sworzni o średnicy maks. 18 mm.



AE310073

ŚCIĄGACZ SWORZNI KULISTYCH

Zastosowanie:

do sworzni o średnicy maks. 21 mm.



AE310076 ŚCIĄGACZ SWORZNI KULISTYCH Z DŹWIGNIĄ

Zastosowanie:
do sworzni o średnicy maks. 16 mm.

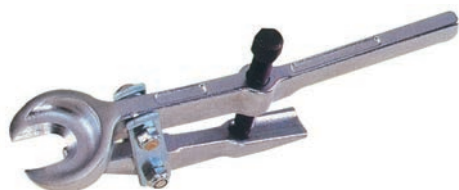

AE310077 ŚCIĄGACZ SWORZNI KULISTYCH Z DŹWIGNIĄ

Zastosowanie:
do sworzni o średnicy maks. 20 mm.



AE310087 ŚCIĄGACZ SWORZNI KULISTYCH 24 MM

Zastosowanie:
do pracy w małych przestrzeniach, jak np. w Audi, VW, BMW, Fordzie, Mercedesie (W170, W202, W210, W220 itd), Oplach, Mitsubishi.



AN040092 ŚCIĄGACZ SWORZNI KULISTYCH 30 MM

Zastosowanie:
szczególnie przydatny w samochodach dostawczych (busach).



AE310114 ŚCIĄGACZ SWORZNI KULISTYCH

Zastosowanie:
do sworzni o średnicy max 22 mm.
Regulacja rozwartości łap - dwustopniowa 50 i 80 mm.

AE310118 ŚCIĄGACZ SWORZNI KULISTYCH

Zastosowanie:
do sworzni o średnicy max 22 mm.
Regulacja rozwarości łań - dwustopniowa 30 i 56 mm.

AE310109A ŚCIĄGACZ SWORZNI KULISTYCH

Zastosowanie:
Do sworzni o średnicy maks. 18 mm.
Szerokość wewnętrzna: 36 mm.
Wysokość wewnętrzna: 38 mm.

AE310110A ŚCIĄGACZ SWORZNI KULISTYCH

Zastosowanie:
Do sworzni o średnicy maks. 23 mm.
Szerokość wewnętrzna: 46 mm.
Wysokość wewnętrzna: 47 mm.

AE310111A ŚCIĄGACZ SWORZNI KULISTYCH

Zastosowanie:
Do sworzni o średnicy maks. 29 mm.
Szerokość wewnętrzna: 62 mm.
Wysokość wewnętrzna: 64 mm.

AE310112A ŚCIĄGACZ SWORZNI KULISTYCH

Zastosowanie:
Do sworzni o średnicy maks. 40 mm.
Szerokość wewnętrzna: 63 mm.
Wysokość wewnętrzna: 76 mm.

AE310113A ŚCIĄGACZ SWORZNI KULISTYCH

Zastosowanie:
Do sworzni o średnicy maks. 46 mm.
Szerokość wewnętrzna: 76 mm.
Wysokość wewnętrzna: 100 mm.

AN010045 ŚCIĄGACZ SWORZNI - WIDELEC 12"

Rozwarłość widełek: 24 mm.
Długość: 300 mm.

AN010046 ŚCIĄGACZ SWORZNI - WIDELEC 16"

Rozwarłość widełek: 18 mm.
Długość: 400 mm.

AN040071 ŚCIĄGACZ SWORZNI - VW T4

Zastosowanie:
zestaw umożliwia montaż i demontaż górnych sworzni bezpośrednio na samochodzie,
bez konieczności demontażu pozostałych elementów zawieszenia.

Opakowanie: kaseta plastikowa

AI050103 KLUCZ UDAROWY M14

Zastosowanie:
Do demontażu górnych sworzni VW T4.

Kwadrat 1/2"
Długość L=60 mm

SZCZYPCE DO OPASEK PRZEGUBÓW

AR060008 SZCZYPCE DO OPASEK PRZEGUBÓW

AN010177 SZCZYPCE DO OPASEK PRZEGUBÓW

Zastosowanie:
do opasek ze stali nierdzewnej.
- szczególnie zalecane tam, gdzie konieczne jest zaciskanie opasek za pomocą klucza dynamometrycznego
- do zastosowania kluczem dynamometrycznym z czopem 1/4"

AN010177A SZCZYPCE DO OPASEK PRZEGUBÓW TYPU MORS

STAL CHROMOWO-MOLIBDENOWA

AN010185 SZCZYPCE WZMOCNIONE DO OPASEK PRZEGUBÓW

AI020043 SZCZYPCE DO OPASEK TAŚMOWYCH

UKŁAD KIEROWNICZY



AN010091A PRZYRZĄD DO KOŃCÓWEK DRAŻKÓW KIEROWNICZYCH

Zestaw zawiera końcówki w rozmiarach: 1-3/16", 1-1/4", 1-5/16", 1-7/16", 14 mm, 17 mm, 33,6 mm.

UWAGA: Przyrząd umożliwia wykonanie naprawy bez demontażu przegubu hydraulicznego.

Opakowanie: kaseta plastikowa



AN010092 PRZYRZĄD DO KOŃCÓWEK DRAŻKÓW KIEROWNICZYCH 32-42 MM

Zastosowanie:
do szybkiego montażu i demontażu wewnętrznego przegubu poprzecznego drążka kierowniczego.

UWAGA: Przyrząd umożliwia wykonanie napraw bez demontażu mechanizmu kierowniczego.



AN010252A PRZYRZĄD DO KOŃCÓWEK DRAŻKÓW KIEROWNICZYCH 33-42 MM

Zastosowanie:
do szybkiego montażu i demontażu wewnętrznego przegubu poprzecznego drążka kierownicy.

UWAGA: Przyrząd umożliwia wykonanie naprawy bez demontażu mechanizmu kierowniczego.

ŚCIĄGACZE TULEI ZAWIESZENIA



AN040111 ŚCIĄGACZ TULEI METALOWO-GUMOWEJ VW - AUDI

Zastosowanie:
AUDI A3, VW GOLF IV, VW BORA.

Umożliwia wymianę tulei bez konieczności demontażu tylnej belki.

Opakowanie: kaseta plastikowa

AN040116 ŚCIĄGACZ TULEI METALOWO-GUMOWEJ FORD MONDEO

Zastosowanie:
FORD MONDEO do X.2002 r.

Umożliwia wymianę tulei bez konieczności demontażu tylnej belki.

Opakowanie: kasetka plastikowa

AN040117 ŚCIĄGACZ TULEI METALOWO-GUMOWEJ FORD FIESTA IV

Zastosowanie:
FORD KA, FORD FIESTA od 1996 r.

Umożliwia wymianę tulei bez konieczności demontażu tylnej belki.

Opakowanie: kasetka plastikowa

AN010145 PRZYRZĄD DO TULEI PRZEGUBÓW WAHACZA

Zastosowanie:
do szybkiego i lekkiego montażu lub demontażu tulei przegubów wahacza.

Opakowanie: kasetka plastikowa

ŚCIĄGACZE PIAST I BĘBNÓW

AN010202 KLUCZ WPUSTOWY UDAROWY M18

CHROMOWO-MOLIBDENOWY, ULEPSZONY CIEPLNIE

Zastosowanie:
do demontażu piasty osi tylnej VW - AUDI

Kwadrat: 3/4"
Długość L=105 mm



AE310013 ŚCIĄGACZ UNIWERSALNY PIAST I BĘBNÓW
Zakres

Tarcza mała	90 - 140 mm
Tarcza duża	130 - 180 mm

Opakowanie: kasetka metalowa

AN040169 ŚCIĄGACZ BEZWŁADNOŚCIOWY PIAST I BĘBNÓW

Zastosowanie:
VW, AUDI, SEAT, SKODA, ALFA ROMEO, FIAT, FORD, PORSCHE, BMW, M-BENZ, OPEL, CITROEN, PEUGEOT, RENAULT, MAZDA i inne.

Zakres: 90-130 mm

Opakowanie: kasetka plastikowa

AN040168 ŚCIĄGACZ ŁOŻYSK PIAST

Zastosowanie:
VW, AUDI, SEAT, SKODA, FORD, OPEL, BMW i inne.

Zakres: 60-85 mm

Opakowanie: kasetka plastikowa

AE310015N ŚCIĄGACZ UNIWERSALNY ŁOŻYSK PÓŁOSI

Opakowanie: kasetka plastikowa

ŚCIĄGACZE PIAST I BĘNÓW - SAMOCHODY CIĘŻAROWE

AE310126 ŚCIĄGACZ PIAST I BĘNÓW

Zastosowanie:
do samochodów ciężarowych.
Maks. rozstaw śrub - 280 mm.
Specjalna konstrukcja śruby i rękojeści umożliwia pobijanie.

AN010139 KLUCZ UNIWERSALNY DO NAKRĘTEK PIAST

Klucz posiada nastawne szczęki z możliwością blokowania na 6-kt. i 8-kt. nakrętkach.
Zakres: nakrętki 6-kt. - 49÷135 mm
nakrętki 8-kt. - 49÷143 mm
Uwaga: zastępuje około 30 różnych rozmiarów nasad do nakrętek piast.

Opakowanie: kaseta plastikowa

AN040057 NASADKA UDAROWA NAKRĘTKI PIASTY BPW-12 T 109 MM

Do naczip o nacisku na oś do 12 T.
Kształt ośmiokątny, rozmiar: 109 mm.

AN040089 NASADKA UDAROWA 8-KT. 80 MM SCANIA

Zastosowanie:
Do nakrętki łożyska piasty przedniej.
Sześciokąt zewnętrzny - 27 mm.

AN040105 NASADKA UDAROWA 8-KT. 100 MM SCANIA

Zastosowanie:
Do nakrętki łożyska piasty tylnej.
Kwadrat pokręta - 3/4".



AN040107 NASADKA UDAROWA 8-KT. 115 MM VOLVO

Kwadrat pokręta - 3/4".



AN040148 NASADKA NAKRĘTKI PIASTY 12-KT. 105 MM

Artykuł nr	Rozmiar (mm)	Dz (mm)	L (mm)	Waga (kg)
AN040148	105	134	118	2,37

- zastosowanie: IVECO Eurotech Cursor
- napęd: 6-kt. zewn. 36 mm



AN040149 NASADKA NAKRĘTKI PIASTY 6-KT. 98 MM

Artykuł nr	Rozmiar (mm)	Dz (mm)	L (mm)	Waga (kg)
AN040149	98	122	117	2,28

- zastosowanie: IVECO Euro Cargo
- napęd: 6 kt. zewn. 36 mm



AN040158 NASADA SPECJALNA TYLNEJ OSI 6 ZĘBÓW 95-115 MM

Artykuł nr	Dw (mm)	Dz (mm)	L (mm)	Ilość zębów	Waga (kg)
AN040158	95	115	110	6	2,87

- zastosowanie: Mercedes Benz, Autobus 0305G, 0405G, MAN 10-13 T
- opcjonalnie z tuleją ustalającą AN040153 lub AN040151
- napęd: kwadrat wewn. 3/4" oraz 6-kt. zewn. 60 mm



AN040159 NASADKA SPECJALNA TYLNEJ OSI 6 ZĘBÓW 105-125 MM

Artykuł nr	Dw (mm)	Dz (mm)	L (mm)	Ilość zębów	Waga (kg)
AN040159	105	125	182	6	2,95

- zastosowanie: Mercedes Actros, HL/HL8
- napęd: kwadrat wewn. 3/4"
- tuleja umożliwia dokładne dopasowanie do nakrętki i zapobiega ewentualnym uślizgom zębów



AN040160 NASADKA SPECJALNA TYLNEJ OSI 6 ZĘBÓW 80-95 MM

Artykuł nr	Dw (mm)	Dz (mm)	L (mm)	D tulei (mm)	Ilość zębów	Waga (kg)
AN040160	80	95	175	49	6	1,63

- zastosowanie: tylna oś Mercedes Atego, VITARO 814, MAN itp.
- napęd: kwadrat wewn. 3/4"
- opcjonalnie z tuleją AN040152
- tuleja umożliwia dokładne dopasowanie do nakrętki i zapobiega ewentualnym uślizgom zębów

AG010038S PISTOLET DO POMPOWANIA OPON

Zakres: 0-220 PSI / 0-15 bar.

AG010090A PISTOLET DO POMPOWANIA OPON - CYFROWY

- zakres: 0-200 PSI (-0-14 bar)
- dokładność: ±3%
- przyłącze: 1/4"
- jednostki: PSI, Bar, Kg/cm², Kpa
- dokładność wskazań: 0,1 PSI; 0,01 Bar; Kg/cm²; 1 Kpa
- wyświetlacz: LCD z podświetleniem
- przewód gumowy L-500 mm z końcówką do pompowania, z możliwością obrotu 360°
- obudowa metalowa z gumową osłoną
- certyfikat CE

AG010089 ELEKTRONICZNY MIERNIK CIŚNIENIA W OPONACH

Zakres pomiarowy: 0,02÷7,00 Bar.

AG010045 PRZEDŁUŻKA DO POMPOWANIA KÓŁ SAMOCHODÓW CIĘŻAROWYCH

Długość - 345 mm.

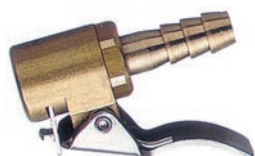
AG010159 KOŃCÓWKA DO POMPOWANIA 1/4" (6 MM)
AG010160 KOŃCÓWKA DO POMPOWANIA 5/16" (8 MM)

AG010041 PRZYRZĄD DO KONTROLI CIŚNIENIA W OPONACH SAMOCHODÓW CIĘŻAROWYCH

Długość: 380 mm.
Zakres pomiaru: 0-200 PSI.

AB030030 ŁYŻKA DO OPON

CHROMOWO-WANADOWA, DŁUGOŚĆ - 530 mm

AN010188 ŁYŻKA DO OPON

CHROMOWO-WANADOWA

Artykuł Nr	L (mm)	Waga (g)
AN010188A	500	732
AN010188B	350	370
AN010188C	200	140

AN010033 WKRĘTAK DO WENTYLI L-135 MM

STOP ALUMINIOWY

AN010191 WKRĘTAK DO WENTYLI Z MOMENTEM 0,25 NM

Specjalny mechanizm zapadkowy umożliwia dokręcanie wentyla momentem 0,25 Nm.

AN010085A PRZYRZĄD DO MONTAŻU WENTYLI

AN010098 KALIBROWNIK

 Zastosowanie:
 do regeneracji gwintów wewnętrznych i zewnętrznych zaworów samochodowych.
 Umożliwia demontaż uszkodzonych zaworów oraz instalację nowych zaworów.



AN010030 SZCZYPCE DO CIĘŻARKÓW



AN010030A SZCZYPCE DO CIĘŻARKÓW

KLUCZE DO KÓŁ



AG010099 KLUCZ KRZYŻAKOWY DO KÓŁ, SKŁADANY

Rozmiar: 17x19x21x1/2", długość ramienia - 200 mm



AG010195B KLUCZ TELESKOPOWY DO KÓŁ

Długość: 355 - 530 mm
Kwadrat 1/2"
Nasadka dwustronna 17 / 19 mm



AG010167 KLUCZ DO KÓŁ SAMOCHODÓW CIĘŻAROWYCH
24x27 MM

AG010168 KLUCZ DO KÓŁ SAMOCHODÓW CIĘŻAROWYCH
30x32 MM

AG010169 KLUCZ DO KÓŁ SAMOCHODÓW CIĘŻAROWYCH
32x33 MM

Materiał:
- klucz - stal chromowo-wanadowa
- przetyczka - stal chromowa-molibdenowa

Długość:
- klucz - L-400 mm;
- przetyczka - L-600 mm

Twardość: 38-45 HRC.



AE010010 ROZPIERAK HYDRAULICZNY 10 T Z POMPĄ JEDNOSTOPNIOWĄ

Zawartość zestawu:

AE010010-01	1 szt. - pompa hydrauliczna
AE010010-02	1 szt. - przewód hydrauliczny
AE010010-03	1 szt. - siłownik hydrauliczny 10 T
AE010010-04	1 szt. - szczęką rozpirającą 1,5 T
AE010010-05	1 szt. - przedłużka rurowa L-19"
AE010010-06	1 szt. - przedłużka rurowa L-14"
AE010010-07	1 szt. - przedłużka rurowa L-10"
AE010010-08	1 szt. - przedłużka rurowa L-5"
AE010010-09	1 szt. - łącznik
AE010010-10	1 szt. - stopka płaska
AE010010-11	1 szt. - stopka krzyżowa - V - 90 st.
AE010010-12	1 szt. - stopka stożkowa
AE010010-13	1 szt. - stopka kątowa
AE010010-14	1 szt. - stopka odgięta
AE010010-15	1 szt. - stopka gumowa kulowa
AE010010-16	1 szt. - stopka walcowa nacinana
AE010010-17	1 szt. - waliza plastikowa z 2 kółkami



AE010020 ROZPIERAK HYDRAULICZNY 4 T Z POMPĄ JEDNOSTOPNIOWĄ

Zawartość zestawu:

AE010020-01	1 szt. - pompa hydrauliczna
AE010020-02	1 szt. - przewód hydrauliczny
AE010020-03	1 szt. - siłownik hydrauliczny 4 T
AE010020-04	1 szt. - szczęką rozpirającą 0,5 T
AE010020-05	1 szt. - przedłużka rurowa L-16"
AE010020-06	1 szt. - przedłużka rurowa L-12"
AE010020-07	1 szt. - przedłużka rurowa L-8"
AE010020-08	1 szt. - przedłużka rurowa L-4"
AE010020-09	1 szt. - łącznik
AE010020-10	1 szt. - stopka płaska
AE010020-11	1 szt. - stopka krzyżowa - V - 90 st.
AE010020-12	1 szt. - stopka stożkowa
AE010020-13	1 szt. - stopka kątowa
AE010020-14	1 szt. - stopka odgięta
AE010020-15	1 szt. - stopka gumowa kulowa
AE010020-16	1 szt. - stopka walcowa nacinana
AE010020-17	1 szt. - waliza plastikowa



AE010010-04 KOŃCÓWKA - ŁĄCZNIK SIŁOWNIKA I ROZPIERAKA

Zastosowanie:
 - do rozpierek hydraulicznych
 AE010010 - 10 T
 AE010020 - 4 T
 - do siłowników ściągających
 AE050002 - 10 T
 AE050003 - 5 T



AE050002 SIŁOWNIK ŚCIĄGAJĄCY 10 T

AE050003 SIŁOWNIK ŚCIĄGAJĄCY 5 T

Artykuł nr	Rozmiar	Zakres (mm)	Waga (g)
AE050002	10 T	740	16
AE050003	5 T	740	7



AE180001 ŚRUBA ROZPOROWA PODWÓJNA

Długość: 74 -115 cm.



AE310003 ŚCIĄGACZ BEZWŁADNOŚCIOWY BLACHARSKI

Opakowanie: kasetka plastikowa



AB030057 MŁOTEK BEZWŁADNOŚCIOWY BLACHARSKI

Zastosowanie:
do usuwania niewielkich wgnieceń w karoserii.

Opakowanie: kasetka plastikowa



AB030071 MŁOTEK BLACHARSKI ŚCIĄGAJĄCY

UCHWYT Z DREWNA HIKOROWEGO

Właściwości: wewnętrzna konstrukcja na zasadzie przegubu i ewolwentowe nacięcia zewnętrzne młotka nie pocieniają blachy w czasie rozklepywania



AG010024 OPRAWKA DO PILNIKA ZDZIERAKA

STOP ALUMINIOWY

Długość: L-350 mm.



AG010024-1 NAKŁADKA - PILNIK ZDZIERAK 9 ZĘBÓW

AG010024-2 NAKŁADKA - PILNIK ZDZIERAK 12 ZĘBÓW

Długość: L-350
9Z - 9 zębów na 1"
12Z - 12 zębów na 1"



AG010030A KPL. NARZĘDZI BLACHARSKICH

Zawartość zestawu:

AG010030A-1	Kowadełko łukowe
AG010030A-2	Kowadełko podwójne wypukłe
AG010030A-3	Łyżka blacharska
AG010030A-4	Kowadełko wypukłe
M10110	Młotek blacharski
M10410B	Młotek blacharski żłobiony

Opakowanie: kaseta plastikowa



AG010140 KOWADEŁKO BLACHARSKIE TRÓJFUNKCYJNE

Wymiary:
36 x 62 x 67 mm.



A1030045 KPL. PRZECINAKÓW BLACHARSKICH

Zestaw zawiera 4 szt. przecinaków przeznaczonych do prac blacharskich.
1 szt. - szerokość: 60 mm, długość: 245 mm, grubość: 11 mm
1 szt. - szerokość: 26 mm, długość: 230 mm, grubość: 7 mm z osłoną dłoni
1 szt. - szerokość: 26 mm, długość: 230 mm, grubość: 7 mm bez osłony dłoni
1 szt. - specjalny przecinak do zgrzewów - szerokość: 20 mm, długość: 295 mm z rękojścią

Opakowanie: kaseta plastikowa



A1030045-3P PRZECINAK SZCZELINOWY 26 MM

Szerokość: 26 mm.
Długość: 230 mm.
Wysokość: 7 mm.



A1030045-4P PRZECINAK DWUKRAWĘDZIOWY L=300 MM



AG010141 PRZECINAK BLACHARSKI Z KOMPLETEM 11 SZTUK KOŃCÓWEK

Opakowanie: kasetka plastikowa



AG010142 MŁOTEK BLACHARSKI Z KOMPLETEM 9 SZTUK KOŃCÓWEK

Opakowanie: kasetka plastikowa



AG010143 PRZECINAK BLACHARSKI Z KOMPLETEM 14 SZTUK KOŃCÓWEK

Opakowanie: kasetka plastikowa

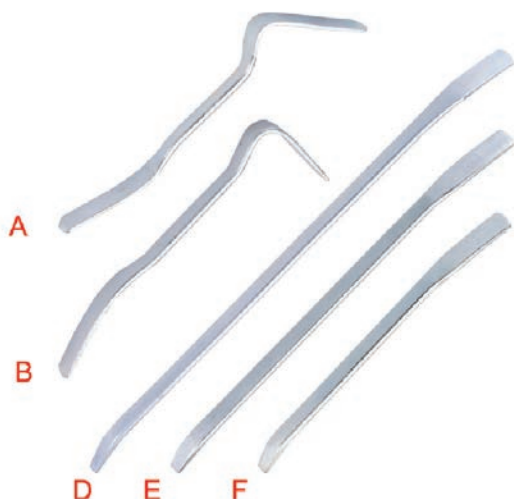

AB030068 ŁYŻKA BLACHARSKA

Artykuł nr	L (mm)
AB030068A	380
AB030068B	380
AB030068D	750
AB030068E	600
AB030068F	450



AB030004 FREZ DO ZGRZEWÓW 3/8"

AB030005 FREZ DO ZGRZEWÓW 5/16"

Uchwyt: 6-kt. 1/4".
Zalecana prędkość robocza 500 obr/min.
Sprężynujący trzpień prowadzący.
Dwustronny frez koronowy.

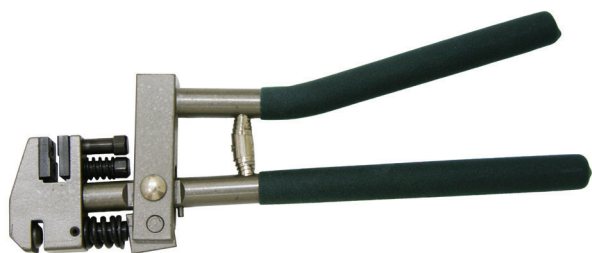

AG010185 DZIURKARKO-ODSADZARKA

Średnica stempla: 5 mm.
Głębokość odsadzenia: 10 mm.



AE330001 KLAMRA BLACHARSKA 5 T

Nośność - 5 T.
Śruba $\varnothing 16 \times 70$ mm.



AE330002 KLAMRA BLACHARSKA DWUKIERUNKOWA

Nośność - 5 T - siła wzdłużna,
- 2 T - siła poprzeczna.
Śruba $\varnothing 16 \times 70$ mm.



AE330003 KLAMRA BLACHARSKA WYSOKA

Nośność - 3 T - siła wzdłużna.
Śruba $\varnothing 14 \times 120$ mm.



AE330005 KLAMRA BLACHARSKA WYSOKA DWUKIERUNKOWA

Nośność - 3 T - siła wzdłużna,
- 2 T - siła poprzeczna.
Śruba $\varnothing 14 \times 110$ mm.

AE330006 KLAMRA BLACHARSKA WZMOCNIONA

Nośność - 5 T.
Śruba $\varnothing 20 \times 130$ mm.

AE330007 KLAMRA BLACHARSKA WĄSKA 2 T

Nośność - 2 T.
Szerokość szczęki - 32 mm.
Śruba - $\varnothing 14 \times 73$ mm.

AE330034 KLAMRA BLACHARSKA OBROTOWA 5 T

Nośność - 5 T.
Szerokość szczęki - 95 mm.
Obrót szczęki - 90°.
Śruba - $\varnothing 16 \times 95$ mm.

AE330035 KLAMRA BLACHARSKA WĄSKA 5 T

Nośność - 5 T.
Szerokość szczęki - 45 mm.
Śruba - $\varnothing 16 \times 70$ mm.

NARZĘDZIA DO WYMIANY SZYB

AB010001 ZESTAW DO MONTAŻU SZYB

Opakowanie: karton z wkładką plastikową.

AB010002 ZESTAW DO DEMONTAŻU SZYB

Opakowanie: karton z wkładką plastikową



AB010019 NÓŻ DO WYCINANIA USZCZELKI SZYB

Część zamienna uchwyty z AB010002.



AB010013 DRUT DO SZYB

Drut kwadratowy 0,6 mm L-50 m.



AB030064W DRUT DO SZYB FORTEPIANOWY

Długość L=22,5 m.
Średnica zewnętrzna: 0,75 mm.



AB020002 PRZYSSAWKA POJEDYNCZA

Zastosowanie:
do dużych gładkich powierzchni - szkło, plastik, metal, płytki ceramiczne itp.

Średnica przysawki - 125 mm.
Nośność: 40 kg.



AB020003 PRZYSSAWKA PODWÓJNA

Zastosowanie:
do dużych gładkich powierzchni - szkło, plastik, metal, płytki ceramiczne itp.

Średnica przysawek - 120 mm.
Nośność: 80 kg.



AB020008 PRZYSSAWKA POJEDYNCZA ALUMINIOWA

Zastosowanie:
do dużych gładkich powierzchni - szkło, plastik, metal, płytki ceramiczne itp.

Średnica przysawki - 123 mm.
Nośność: 50 kg.



AB020009 PRZYSSAWKA WAHLIWA PODWÓJNA ALUMINIOWA

Zastosowanie:
do dużych gładkich powierzchni - szkło, plastik, metal, płytki ceramiczne itp.

Średnica przysawki - 115 mm.
Nośność: 90 kg.

AB020009A PRZYSSAWKA PODWÓJNA PRZEGUBOWA

Zastosowanie:
do dużych gładkich powierzchni - szkło, plastik, metal, płytki ceramiczne itp.

Wykonanie z tworzywa ABS.
Podwójne przyssawki wahlwe, średnica 115 mm.
Udźwig: 30 kg.

AB020010 PRZYSSAWKA POTRÓJNA ALUMINIOWA

Zastosowanie:
do dużych gładkich powierzchni - szkło, plastik, metal, płytki ceramiczne itp.

Średnica przyssawki - 123 mm.
Nośność: 100 kg (w poziomie).
Nośność: 35 kg (w pionie).

AB020019 KPL. PRZYSSAWEK MONTAŻOWYCH

Zestaw sześciu przyssawek ułatwiających utrzymanie w miejscu klejonych elementów takich jak szyby, listwy, emblematy itp.



NARZĘDZIA DO DEMONTAŻU TAPICERKI

AB030028 CHWYTAK DO ZAPINEK TAPICERSKICH

AB030045 CHWYTAK DO ZAPINEK TAPICERSKICH WĄSKI

AB030040 KOMPLET DŹWIGNI DO ZAPINEK TAPICERSKICH



AB030079 KPL. DŹWIGNI DO ZAPINEK TAPICERSKICH 5 SZT.

Opakowanie: wytłoczka plastikowa



AB0100265 KPL. DŹWIGNI

Specjalnie uformowane dźwignie służą do demontażu spinek, skrobania, czyszczenia i innych operacji przy wymianie szyb. Wykonane z wytrzymałego plastiku nie rysują karoserii, deski rozdzielczej lub tapicerki.

Opakowanie: etui materiałowe



AB030062 SZCZYPCE DO KLIPSÓW TAPICERKI

NARZĘDZIA DO DEMONTAŻU WYCIERACZEK



AB030061 SZCZYPCE DO DEMONTAŻU WYCIERACZEK



AB010040 KPL. ŚCIAĞACZY WYCIERACZEK 6 SZT.

Uniwersalne zastosowanie m.in.:
VW Polo, Lupo / OPEL Astra G, Zafira B, Corsa C, Vectra C / HONDA Jazz, CRV, FRV, Accord, Tournier / BMW Seria 5 do 05r. (E39), Seria 7 do 05r. (E38) / AUDI A3, A4, A5, A6, Q7 / FORD Galaxy / MERCEDES A-Klasa, B-Klasa do 05r. / SEAT Alhambra / VW Touareg / PORSCHE Cayenne i inne.

Opakowanie: kaseta plastikowa



AB010012A ŚCIĄGACZ WYCIERACZEK

Zakres pracy:
wysokość: 28 mm
rozstaw łap: 16 mm

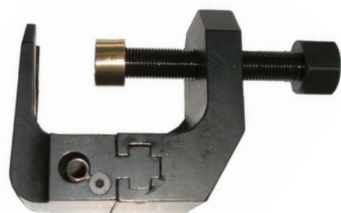

AI050082 ŚCIĄGACZ WYCIERACZEK BMW

Specjalna wzmocniona konstrukcja ściągacza umożliwia łatwy demontaż wycieraczek.
Zastosowanie: E12, E21, E23, E24, E28, E30, E30/c, WAGON E30, E31, E32, E32/3, E34, WAGON E36, E38, E38/3, E39, E39PL, WAGON E39, E46, E46/16, E46/2, E46/3, E46/5, E46/C, E52, E53, E60, E65, E67, E85, RR1.



AI050105 ŚCIĄGACZ WYCIERACZEK VW, AUDI

Zastosowanie:
do demontażu tylnych ramion wycieraczek z zamontowanymi spryskiwaczami - SKODA; VW; AUDI; SEAT i inne.

Długość belki: 70 mm
Śruba centralna L=36 mm



AE310092 ŚCIĄGACZ HYDRAULICZNY 12 T

AE310093 ŚCIĄGACZ HYDRAULICZNY 20 T

AE310094 ŚCIĄGACZ HYDRAULICZNY 30 T

Artykuł nr	Nacisk	Maks. wys. robocza (mm)	Min. wys. robocza (mm)	Maks. rozstaw łap (mm)	Min. rozstaw łap (mm)	Waga (kg)
AE310092	12 T	269	103	375	90	8,0
AE310093	20 T	360	190	520	210	22,0
AE310094	30 T	360	190	550	225	32,0

Ściągacze uniwersalne - dwu- i trójramienne.

Opakowanie:
- AE310092 - kasetka plastikowa
- AE310093, AE310094 - kasetka metalowa



AE310001 ŚCIĄGACZ HYDRAULICZNY UNIWERSALNY

Zawartość zestawu:

- Siłownik hydrauliczny
- Kpl. uchwytów i łap do ściągacza dwu- i trójramiennego
- Kpl. przedłużeń i śrub montażowych

Opakowanie: kasetka plastikowa



AE310002 ŚCIĄGACZ HYDRAULICZNY UNIWERSALNY

Zawartość zestawu:

- Siłownik hydrauliczny
- Uchwyty (2-ramienny i 3-ramienny)
- 3 kpl łap: L=4", L=6", L=8"
- Kpl. przedłużeń
- Odklejjacz do łożysk 75-105 mm

Opakowanie: kasetka plastikowa



AE310004-R SIŁOWNIK HYDRAULICZNY 10 T

AE310001-RK KPL. USZCZELNIEŃ SIŁOWNIKA HYDRAULICZNEGO

Siłownik pasuje do zestawu AE310001 oraz AE310002.



AE310005 ŚCIĄGACZ - ODKLEJJACZ KPL. 75 DO 105 MM

Zawartość zestawu:

- 1 szt. - odklejjacz 75-105 mm
- 1 szt. - belka umożliwiająca montaż siłownika hydraulicznego AE310004-R
- 1 szt. - tuleja redukcyjna
- 1 szt. - śruba centralna L=285 mm, napęd 6-kt. 21 mm
- 2 szt. - śruby H19 L=185 mm
- 2 szt. - przedłużki H19 L=235 mm

Opakowanie: kasetka metalowa

AE310006B ŚCIĄGACZ - ODKLEJACZ KPL. 30 DO 75 MM

Zawartość zestawu:

- 1 szt. - odklejacz 30-50 mm
- 1 szt. - odklejacz 50-75 mm
- 1 szt. - belka
- 1 szt. - śruba centralna L=175 mm, napęd 6-kt. 18 mm
- 2 szt. - śruby H14 L=61,5 mm
- 2 szt. - przedłużki H14 L=91 mm
- 2 szt. - śruby H17 L=84,5 mm
- 2 szt. - przedłużki H17 L=114 mm

Opakowanie: kasetka plastikowa

AE310008A ŚCIĄGACZ BEZWŁADNOŚCIOWY ZEWNĘTRZNO - WEWNĘTRZNY 15 DO 80 MM

 Ściągacz wewnętrzny zakres: 15-30 mm.
 Ściągacz wewnętrzny zakres: 30-80 mm.
 Ściągacz zewnętrzny zakres: 15-80 mm.

Opakowanie: kasetka plastikowa

AE310010 ŚCIĄGACZ BEZWŁADNOŚCIOWY UNIWERSALNY

Opakowanie: kasetka plastikowa

AE310010A ŚCIĄGACZ BEZWŁADNOŚCIOWY UNIWERSALNY

Opakowanie: kasetka plastikowa

AE310012 ŚCIĄGACZ BEZWŁADNOŚCIOWY WEWNĘTRZNY 10 DO 32 MM

Opakowanie: kasetka plastikowa

AE310082 ŚCIĄGACZ BEZWŁADNOŚCIOWY WEWNĘTRZNY 8 DO 30 MM

Opakowanie: kasetka plastikowa



AE310082-3÷10 ŚCIĄGACZ WEWNĘTRZNY ŁOŻYSK

Zawartość zestawu:

Artykuł nr	Zakres średnic
AE310082-3	8 - 10 mm
AE310082-4	10 - 12 mm
AE310082-5	12 - 14,5 mm
AE310082-6	14,5 - 17 mm
AE310082-7	17 - 20 mm
AE310082-8	20 - 24,5 mm
AE310082-9	24,5 - 29,5 mm
AE310082-10	29,5 - 32 mm



AE310024A-27A ŚCIĄGACZ - ODKLEJACZ BIEŻNI ŁOŻYSK

Artykuł nr	Zakres	Śruba
AE310024A	1-1/4" - 2-1/4"; 30 mm x 50 mm	9.5 mm x L125 mm x 3/8" x 24 t
AE310025A	1-1/4" - 3-1/4"; 50 mm x 75 mm	12.7 mm x L135 mm x 1/2" x 20 t
AE310026A	3" - 4-1/2"; 75 mm x 105 mm	16 mm x L165 mm x 5/8" x 18 t
AE310027A	4" - 6"; 105 mm x 150 mm	19 mm x L260 mm x 3/4" x 16 t



AE310029-33 ŚCIĄGACZ DWURAMIENNY

Artykuł nr	Rozmiar	Maks. rozstaw (mm)	Maks. długość łap (mm)	Waga (g)
AE310029	3"	75	80	360
AE310030	4"	100	105	600
AE310030A	5"	125	130	880
AE310031	6"	150	155	1120
AE310032	8"	200	205	2400
AE310032A	10"	250	255	5900
AE310033	12"	305	310	6500

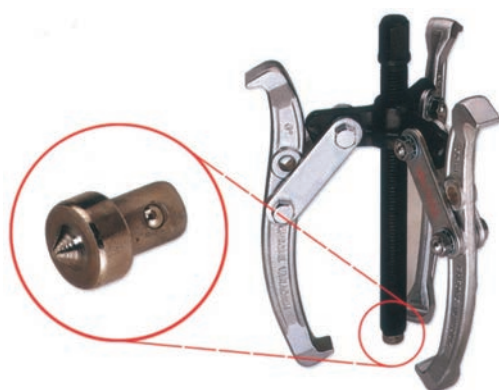

AE310034-38 ŚCIĄGACZ TRÓJRAMIENNY

Artykuł nr	Rozmiar	Maks. rozstaw (mm)	Maks. długość łap (mm)	Waga (g)
AE310034	3"	75	80	480
AE310035	4"	100	105	780
AE310035A	5"	125	130	1400
AE310036	6"	150	155	1480
AE310037	8"	200	205	3170
AE310037A	10"	250	255	7400
AE310038	12"	305	310	8000



AE310044-47 ŚCIĄGACZ DWURAMIENNY BELKOWY

Artykuł nr	Rozmiar (mm)	Waga (g)
AE310044	80	970
AE310045	120	1080
AE310046	160	2600
AE310047	200	2800

AE310048-50 ŚCIĄGACZ DWURAMIENNY Z BLOKADĄ

Artykuł nr	Zakres (mm)
AE310048	19 - 35
AE310049	24 - 55
AE310050	35 - 80

AE310062 ŚCIĄGACZ ŁOŻYSK

Zakres - od 10 do 50 mm.
Długość - 300 mm.
Maks. nacisk - 1 T.

AE310063 ŚCIĄGACZ ŁOŻYSK TRÓJRAMIENNY PRECYZYJNY

Zakres - od 19 do 45 mm.
Maks. nacisk - 1 T.

Opakowanie: kasetka plastikowa



AE310098-99 ŚCIĄGACZ UNIWERSALNY DWU- I TRÓJRAMIENNY

Artykuł nr	Rozmiar	Zakres (mm)	Waga (g)
AE310098	4"	76-102	1600
AE310099	7"	76-178	2900

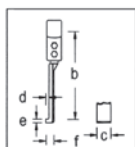
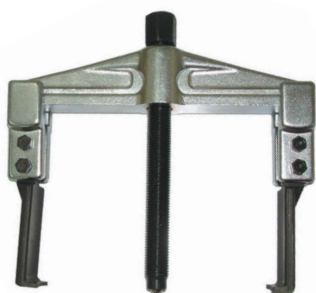

AE310135 ŚCIĄGACZ KÓŁ Z BLOKADĄ

- zakres: 90 mm
- wysokość łap: 100 mm
- siła nacisku maks. - 1000 kg
- pozwala na demontaż np. zewnętrznej bieżni łożyska



AE310145 ŚCIĄGACZ BELKOWY DWURAMIENNY

Artykuł Nr	b (mm)	c (mm)	d (mm)	e (mm)	f (mm)
AE310145A	100	27	6	3,6	13
AE310145B	200	27	6	3,6	13
AE310145C	250	27	6	3,6	13



AE310146 ŚCIĄGACZ BELKOWY DWURAMIENNY WZMOCNIONY

Artykuł Nr	Zakres wew. (mm)	Długość łap (mm)	Zakres zew. (mm)	Waga (g)
AE310146B	25÷80	100	70÷130	1,0
AE310146C	25÷130	100	80÷180	1,1
AE310146D	50÷160	150	105÷220	2,8
AE310146E	60÷200	150	120÷270	3,2
AE310146F	80÷250	200	160÷330	6,7
AE310146G	80÷350	200	160÷420	8,0
AE310146H	110÷520	200	195÷600	12,0



AG010087 ŚCIĄGACZ BELKOWY KOŁA KIEROWNICY

- Śruba centralna L=110 mm
- Szerokość belki: 105 mm
- Śruby $\Phi 8$ mm L=90 mm - 6 szt.



AG010034 CHWYTAK MAGNETYCZNY TELESKOPOWY - 1,6 KG

Długość: 580 mm.
Udźwig: 1,6 kg.



AG010035 CHWYTAK MAGNETYCZNO-ELASTYCZNY Z PODŚWIETLENIEM I LUSTERKIEM

Długość: 450 mm.



AG010065 CHWYTAK MAGNETYCZNY TELESKOPOWY - 0,3 KG

Długość: 580 mm.
Udźwig: 0,30 kg.



AG010163 ELASTYCZNY CHWYTAK MAGNETYCZNY - 1,6 KG

Długość: 590 mm.
Udźwig: 1,6 kg.



AG010188 CHWYTAK MAGNETYCZNY TELESKOPOWY Z PODŚWIETLENIEM

Długość maks. - 690 mm.
Udźwig - 2,3 kg.



AG010190A CHWYTAK MAGNETYCZNY ELASTYCZNY Ø 3,2 MM L - 1070 MM

AG010190B CHWYTAK MAGNETYCZNY ELASTYCZNY Ø 3,2 MM L - 525 MM

Średnica zewnętrzna przewodu: 3,2 mm.
Średnica zewnętrzna końcówki magnetycznej: 5,0 mm.
Długość: 525 mm i 1070 mm.
Udźwig: 0,20 kg.



AG010196A CHWYTAK MAGNETYCZNY TELESKOPOWY Z IGŁĄ 0,6 MM

Idealny do przepychania i ustawiania dysz spryskiwaczy.





AG010031 LUSTERKO INSPEKCYJNE Z MAGNESEM, TELESKOPOWE

Średnica lusterka: 38 mm, długość maks. 720 mm.



AG010033 LUSTERKO INSPEKCYJNE TELESKOPOWE

Rozmiar lusterka: 50x92 mm, długość maks. 430 mm.



AG010036A MISECZKA MAGNETYCZNA

Średnica: 150 mm.



AG010037 MISECZKA MAGNETYCZNA PROSTOKĄTNA

Rozmiar: 240x140 mm.



AI030007 KPL. SKROBAKÓW I GROTÓW

Zawartość zestawu:

Skrobak L=275 mm

Skrobak L=210 mm

Grot hakowy L=175 mm

Grot wygięty 90° L=225 mm

Przebijak L=200 mm

Opakowanie: wytłoczka plastikowa



AI030022 KPL. OSTRYCH GROTÓW MINI 4 SZT.

Zastosowanie:

Do demontażu o-ringów i innych części z trudno dostępnymi miejsc.
L=130 mm

Opakowanie: wytłoczka plastikowa



AI030025 KPL. OSTRYCH GROTÓW 2 SZT.

Zastosowanie:

Do trasowania oraz do demontażu o-ringów i innych części z trudno dostępnymi miejsc.
L=220 mm



AI030026 KPL. OSTRYCH GROTÓW DŁUGICH

Zawartość: 3 szt

Długość: L - 580 mm

Opakowanie: wytłoczka plastikowa



AI030027 KPL. OSTRYCH GROTÓW

Zawartość: 6 szt

Długość: L - 240 mm

Opakowanie: wytłoczka plastikowa

MKS27 KPL. NOŻY I SKROBAKÓW 27 SZT.

Zawartość zestawu:

Artykuł nr	Nazwa	Ilość
MKS27-12	Skrobak szerokość 12 mm	5 szt.
MKS27-16	Skrobak szerokość 16 mm	5 szt.
MKS27-16A	Skrobak szerokość 16 mm 53°	5 szt.
MKS27-20	Skrobak szerokość 20 mm	5 szt.
MKS7-SK2	Nóż szerokość 19 mm (w magazynku)	5 szt.
MKS7-H	Uchwyt do skrobaków	1 szt.
MKS27-K	Nóż	1 szt.

Opakowanie: kaseta plastikowa

AI050043S KPL. SKROBAKÓW 3 SZT.

Zawartość zestawu:

AI050046	skrobak szer. 15 mm
AI050047	skrobak szer. 20 mm
AI050048	skrobak szer. 30 mm

AN010038 DŹWIGNIA DO DEMONTAŻU USZCZELEK

Opakowanie: wytłoczka plastikowa



AG010059 KPL. KLUCZY DO WYKRĘCANIA SZPILEK 4 SZT.

CHROMOWO-MOLIBDENOWY

Rozmiary:
6 mm, 8 mm, 10 mm, 12 mm.

Opakowanie: kaseta plastikowa



AG010061 KPL. KLUCZY DO WYKRĘCANIA SZPILEK 7 SZT.

CHROMOWO-MOLIBDENOWY

Rozmiary:
5 mm, 6 mm, 7 mm, 8 mm, 10 mm, 12 mm, 14 mm.

Opakowanie: kaseta plastikowa



AG010061-5÷14 KLUCZ DO WYKRĘCANIA SZPILEK

CHROMOWO-MOLIBDENOWY

Artykuł nr	Rozmiar (mm)	L (mm)	Waga (g)
AG010061-5	5	60	120
AG010061-6	6	60	122
AG010061-7	7	60	126
AG010061-8	8	60	130
AG010061-10	10	70	175
AG010061-12	12	70	180
AG010061-14	14	73	260



AI020118 KPL. DO WYKRĘCANIA SZPILEK

- zapewnia łatwy montaż i demontaż szpilek w bloku silnika, kolektorze itp.
- gwintowane tuleje rozprężne zapobiegają uszkodzeniu gwintów szpilek
- 14 szt. tulei: M6x1; M7x1; M8x1; M8x1.25; M9x1; M9x1.25; M10x1.25; M10x1.5; M12x1.25; M12x1.5; M14x1.5; M14x2; M16x1.5; M16x2

Opakowanie: kaseta plastikowa



AG010048 ZESTAW WYKRĘTAKÓW DO ŚRUB 6 SZT.

CHROMOWO-MOLIBDENOWE

Zawartość zestawu:

Wykrętak nr 1 - M3 do M6

Wykrętak nr 2 - M6 do M8

Wykrętak nr 3 - M8 do M11

Wykrętak nr 4 - M11 do M14

Wykrętak nr 5 - M14 do M18

Wykrętak nr 6 - M18 do M24



AG010104 ZESTAW WYKRĘTAKÓW DO ŚRUB 8 SZT.

CHROMOWO-MOLIBDENOWE

Zawartość zestawu:

Wykrętak nr 1 - M3 do M6

Wykrętak nr 2 - M6 do M8

Wykrętak nr 3 - M8 do M11

Wykrętak nr 4 - M11 do M14

Wykrętak nr 5 - M14 do M18

Wykrętak nr 6 - M18 do M24

Wykrętak nr 7 - M24 do M33

Wykrętak nr 8 - M33 do M50

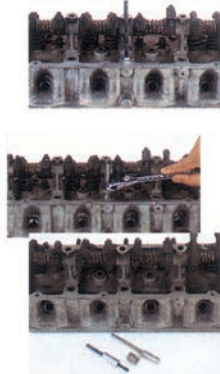

AI020092 KPL. DO WYKRĘCANIA URWANYCH ŚRUB

Zakres: 4,75 mm do 15 mm
Zestaw umożliwia łatwe i szybkie wykręcanie urwanych śrub, nawet jeśli śruba urwana nie wystaje ponad powierzchnię.
Wskaźówki dla użytkownika:
dobrac odpowiednią tuleję prowadzącą w zależności od średnicy śruby, pamiętając że:
- dla śrub wystających ponad powierzchnię, średnica wewnętrzna tulei powinna być większa niż średnica śruby,
- dla śrub nie wystających ponad powierzchnię, średnica zewnętrzna tulei powinna być mniejsza niż średnica otworu.
W wykręcanym elemencie wywiercić otwór wiertłem. Dokładne centrowanie wiertła jest zastrzegane dla tulei prowadzących, eliminuje to punktowanie przed wierceniem. W nawiercony otwór należy wbić odpowiedni trzpień wykręcający. Nasunąć na trzpień specjalną nakrętkę. Powoli i równomiernie wykręcać urwany element.

Opakowanie: kasetka plastikowa



AG010055A WKRĘTAK UDAROWY 1/2" Z KPL. BITÓW 6 SZT.

Zawartość zestawu:

1 szt. wkrętak udarowy 1/2"

1 szt. adapter kw. 1/2" x 6-kt. 5/16"

6 szt. końcówki udarowe 5/16":

- płaskie L=35 mm: 8, 10 mm
- krzyżakowe L=35 mm: PH2, PH3
- krzyżakowe L=80 mm: PH2, PH3

Opakowanie: kasetka plastikowa



AG010138 WKRĘTAK UDAROWY 1/2" Z KPL. BITÓW 13 SZT.

Zawartość zestawu:

1 szt. wkrętak udarowy 1/2"

1 szt. adapter kw. 1/2" x 6-kt. 5/16"

13 szt. końcówki udarowe 5/16":

- krzyżakowe: PH1, PH2, PH3, PH4
- płaskie: 5, 6, 8, 10, 12 mm
- ampulowe: H4, H5, H6, H8

Opakowanie: kasetka plastikowa



AG010109A KPL. DO PRZECINANIA NAKRĘTEK 4 SZT.

Zestaw zawiera 4 szt. przyrządów do przecinania nakrętek w zakresach:
9÷12 mm
12÷16 mm
16÷22 mm
22÷27 mm

Opakowanie: kasetka plastikowa



AN040120 KPL. NASADEK SPECJALNYCH DO OBROBIONYCH NAKRĘTEK

Zawartość zestawu:

4 szt. nasadek 1/2" - 17; 19; 21; 22 mm, L=48 mm

1 szt. - przetyczka

Sposób użycia:

- nabić nasadkę młotkiem na nakrętkę, nastąpi lekkie odkręcenie
- pokrętłem 1/2" (grzechołka) odkręcić nakrętkę
- przetyczką wypchnąć nakrętkę z nasadki

Opakowanie: kasetka plastikowa

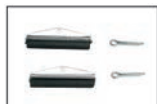
**AN020001 PRZYRZĄD DO HONOWANIA CYLINDRÓW
18 DO 63 MM**

Regulowana siła docisku kamieni ściernych.
Przyrząd zawiera 2 szt. kamieni ściernych o długości 28,8 mm.
Wyposażony w giętki - elastyczny łącznik.
Zastosowanie: do tulei 18 - 63 mm.

Części zamienne:

Kod	Nazwa
AN020002-1	Kpl. kamieni szlifierskich L=28,8 mm 2 szt.

**AN020003 PRZYRZĄD DO HONOWANIA CYLINDRÓW
32 DO 89 MM**

Regulowana siła docisku kamieni ściernych.
Przyrząd zawiera 3 szt. kamieni ściernych o długości 51 mm.
Wyposażony w giętki - elastyczny łącznik.
Zastosowanie: do tulei 32 - 89 mm.

Części zamienne:

Kod	Nazwa
AN020003-1	Kpl. kamieni szlifierskich L=51 mm 3 szt.

**AN020007 PRZYRZĄD DO HONOWANIA CYLINDRÓW
51 DO 177 MM**

Regulowana siła docisku kamieni ściernych.
Przyrząd zawiera 3 szt. kamieni ściernych o długości 75 mm.
Wyposażony w giętki - elastyczny łącznik.
Zastosowanie: do tulei 51 - 177 mm.

Części zamienne:

Kod	Nazwa
AN020007-1	Kpl. kamieni szlifierskich L=75 mm 3 szt.

AN010159 NAPINACZ OBEJMY RURY WYDECHOWEJ

Zastosowanie:
montaż i demontaż uchwyty stalowego (sprężyny) rury wydechowej w samochodach VW, Audi.

AN010106A PRZYRZĄD DO CIĘCIA RUR WYDECHOWYCH

AN010106A-C ŁAŃCUCH ZAMIENNY
PRZYRZĄDU DO CIĘCIA RUR WYDECHOWYCH

Zakres: 19-76 mm.

AI030013A PRZYRZĄD DO POWIĘKSZANIA ŚREDNICY
KOŃCÓWEK RUR WYDECHOWYCH 24 - 44 MM

AI030013B PRZYRZĄD DO POWIĘKSZANIA ŚREDNICY
KOŃCÓWEK RUR WYDECHOWYCH 38 - 64 MM

AI030013C PRZYRZĄD DO POWIĘKSZANIA ŚREDNICY
KOŃCÓWEK RUR WYDECHOWYCH 54 - 89 MM

AI010104
KLUCZ UNIWERSALNY DO NAKRĘTEK ZBIORNIKA PALIWA

Zakres: 122-199 mm
 Kwadrat 3/8"
 Uniwersalna konstrukcja pozwala na montaż i demontaż nakrętek różnych typów.
 Zastosowanie do większości samochodów produkcji europejskiej m.in. MERCEDES, BMW, AUDI.

AI010148
KLUCZ DO NAKRĘTEK ZBIORNIKA PALIWA VW AUDI

Zastosowanie:
 AUDI A8,
 VW: Touareg 2003, Touran 2004, Passat 2006, Passat CC 2009, Eos 2006, Tiguan 2008,
 Golf 2004, Golf Plus 2005 r.
 VW OEM: T10202
 Kwadrat: 1/2"

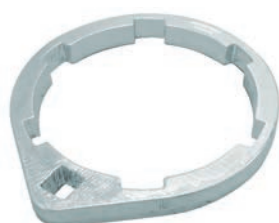
AI050146
KLUCZ DO FILTRA PALIWA VOLVO DIESEL

Zastosowanie:
 VOLVO: V70 (08-), XC70 (08-), S80 (06-), XC90, V70 (00-08), V70 XC (01-) / XC70 (-07), S60, C30, C70 (06-), S40 (04-), V50, S80 (07-)
 Silniki: D4204D, D4204T5, D5204T2, D5204T3, D5204T7, D5244T, D5244T10, D5244T11, D5244T12, D5244T14, D5244T15, D5244T16, D5244T17, D5244T18, D5244T19, D5244T2, D5244T23, D5244T3, D5244T4, D5244T5, D5244T6, D5244T7
 VOLVO OEM 999 7084
 Kwadrat 3/8"

AI050190
KLUCZ DO FILTRA PALIWA DIESEL HDi/TDCi

Zastosowanie:
 CITROEN: C4, C4 Picasso, C5, C8, Jumpy 2,0/2,2HDi
 FIAT: Scudo, Ulysse 2,0JTD 16V
 FORD: Focus, C-Max, Galaxy, Kuga, S-Max 2,0TDCi
 PEUGEOT: 307, 308, 407, 607, 807, Expert 2,0HDi
 VOLVO: C30, C70, S40, V50 2,0D (136KM)

AL010006
KPL. SZCZYPIEC DO PRZEWODÓW PALIWOWYCH

Zastosowanie:
 OPEL / GM
 RENAULT: przewody 8 mm w silnikach benzynowych
 RENAULT: przewody 10 mm w silnikach Diesel
 FORD: Merkury
 DODGE: Chrysler
 BUICK: Pontiac

AI040060
SZCZYPCE DO ZŁĄCZ PRZEWODÓW PALIWOWYCH

Umożliwiają łatwe i szybkie rozłączanie przewodów podczas wymiany filtra paliwowego.
 Zastosowanie szczypiec eliminuje ryzyko uszkodzenia plastikowych złączy.
 Zastosowanie: VW, AUDI, FIAT, OPEL, GM, MERCEDES i inne.

AI020160
SZCZYPCE DO ZŁĄCZ PALIWOWYCH



AI040011

SZCZYPCE DO PRZEWODÓW
ŚWIEC ZAPŁONOWYCH



AI040038

KLUCZ DO OSŁON ŚWIEC VW, AUDI

Do montażu i demontażu metalowych osłon świec zapłonowych.
Zastosowanie:
VW GOLF IV; V; 1,6; BORA; AUDI; MERCEDES; SMART i inne



AI040040

PRZYRZĄD DO DEMONTAŻU CEWKI ZAPŁONOWEJ
VW, AUDI

Zastosowanie:
VW BORA; GOLF; PASSAT; SHARAN i inne.



AR040016

PRZEWODY ROZRUCHOWE 500A

Długość: 370 cm



AR040018

PRZYRZĄD DO CZYSZCZENIA KLEM I ZACISKÓW



AI010086

KPL. 12 SZT. NARZĘDZI DO ROZŁĄCZANIA STYKÓW

Podstawowy zestaw do rozłączania wszystkich typów styków w elektrycznych systemach samochodowych.
Zastosowanie: FORD; BMW; MERCEDES; OPEL; VW-AUDI; FIAT; MAN; SAAB; RENAULT; DAIMLER; CHRYSLER; PORSCHE; PEUGEOT; CITROEN, SKODA, MAZDA; TOYOTA
Opakowanie: kasetka plastikowa



AR060043

KPL. NARZĘDZI DO DEMONTAŻU RADIA 52 SZT.

Zastosowanie:
Radioodbiorniki fabryczne - FORD, VW, AUDI, BMW, MERCEDES, PORSCHE, BECKER, OPEL, SKODA, FIAT oraz GRUNDIG, BLAUPUNKT, KENWOOD, PIONEER, JVC, SONY, CLARION, PANASONIC i inne
Opakowanie: kasetka plastikowa

AI050024 KPL. ŁYŻEK MONTAŻOWYCH 4 SZT.

Artykuł nr	L (mm)	Szerokość (mm)
1	200	10
2	310	16
3	460	20
4	610	20

Opakowanie: kartonowe z wkładką plastikową

D72 ŁYŻKA MONTAŻOWA

Artykuł nr	Długość (mm)
D7208	200
D7212	300
D7218	400
D7224	500

AR060054 KPL. ZACISKÓW DO PRZEWODÓW METALOWYCH

Zastosowanie:
Do zabezpieczania sztywnych przewodów (stalowych, miedzianych) w układach hamulcowych, paliwowych, klimatyzacji, wspomagania układu kierowniczego w tym również końcówek oczkowych itp.

Zawartość zestawu:

- 2 szt. zaciski do końcówek oczkowych
- 2 szt. zaciski do przewodów 8 mm
- 2 szt. zaciski do przewodów 10 mm
- 2 szt. zaciski do przewodów 13 mm

AN010054 KPL. ŚCISKÓW DO PRZEWODÓW

Szczypce umożliwiają szybkie zaciskanie przewodów wodnych, paliwowych, hamulcowych, olejowych itp.
Szcypce L=155 mm, zakres średnic: 6-19 mm
Szcypce L=185 mm, zakres średnic: 12-32 mm

AN010054N SZCZYPCE 10" DO ZACISKANIA PRZEWODÓW GUMOWYCH

AI060001 ZESTAW DO REGENERACJI GWINTÓW GNIAZD ŚWIEC 14 MM

Artykuł nr	Nazwa	Długość
AI060001-1	Gwintownik 14 mm	
AI060001-2	Tuleja naprawcza gwintu	3/8"
AI060001-3	Tuleja naprawcza gwintu	7/16"
AI060001-4	Tuleja naprawcza gwintu	5/8"
AI060001-5	Tuleja naprawcza gwintu	13/16"

AI060002 ZESTAW DO REGENERACJI GWINTÓW GNIAZD ŚWIEC 18 MM

Artykuł nr	Nazwa	Długość
AI060001-1	Gwintownik 18 mm	
AI060001-2	Tuleja naprawcza gwintu	7/16"
AI060001-3	Tuleja naprawcza gwintu	1/2"
AI060001-4	Tuleja naprawcza gwintu	5/8"
AI060001-5	Tuleja naprawcza gwintu	13/16"

AN010072 PILNIK DO REGENERACJI GWINTÓW

Służy do regeneracji uszkodzonych gwintów zewnętrznych i wewnętrznych dla skoków gwintu:
0.80, 1.00, 1.25, 1.50, 1.75, 2.00, 3.00 mm

AG010229 KPL. GWINTOWNIKÓW I NARZYNEK 50 SZT.

Zawartość zestawu:

44 szt. gwintowniki i narzynki: M3x0.5, M3x0.6, M4x0.7, M4x0.75, M5x0.8, M5x0.9, M6x0.75, M6x1.0, M7x0.75, M7x1.0, M8x1.0, M8x1.25, M9x1.0, M9x1.25, M10x1.0, M10x1.25, M10x1.5, M11x1.5, M12x1.5, M12x1.25, M12x1.75, 1/8NPT27

1 szt. uchwyt do narzynki

1 szt. uchwyt do gwintowników

1 szt. pokrętło do gwintowników

1 szt. grzebień do pomiaru gwintów

1 szt. punktak

1 szt. wkrętak

AG010119A PRZYRZĄD MAGNETYCZNY DO USTAWIANIA KĄTA POCHYLENIA KOŁA

Zastosowanie:

Przyrząd pozwala na pomiar kąta pochylenia koła i kąta wyprzedzenia sworznia zwrotnicy. Jest to szczególnie ważne przy naprawach związanych z wymianą amortyzatorów lub innych podzespołów wpływających na geometrię kół. Przyrząd jest bezpośrednio montowany na piaście lub tarczach hamulcowych za pomocą magnetycznego uchwytu. Wyposażony jest w śrubę i skalę od -3° do +3°.

Opakowanie: kasetka plastikowa

AG010193 MATA ROBOCZA POD KOLANA

Wymiary: 480x320x30 mm

AI010093
**KPL. TRZPIENI DO DEMONTAŻU
PODUSZEK POWIETRZNYCH**
Zastosowanie:

AUDI A4, A6
SKODA Fabia, Octavia, Superb od 1999 r.
VW Beetle, Golf, Jetta, Lupo, Polo, Passat 1999-2004
oraz Mercedes-Benz, BMW

Opakowanie: kasetka plastikowa

AG010207
LAMPA WARSZTATOWA WĄSKA COB 15 W

Wąska obudowa umożliwia łatwe manewrowanie w trudno dostępnych miejscach.
Płynna regulacja natężenia światła.

Obrotowa podstawa z silnym magnesem.

Źródło światła: dioda COB LED 15 W

Natężenie światła: 935 lux

Zasilanie: bateria Litowo-Jonowa 3,7V 2200 mAh

Ładowarka USB AC100~240V 50/60 Hz

Czas ładowania: ok. 3,5 h

Czas pracy przy maksymalnym natężeniu światła: 2,5 h

Czas pracy przy 50% natężeniu światła: 10 h

Temp. pracy: -5°C ~ 50°C

Wymiary: 375x40x30 mm

AH020002
POKROWIEC NA BŁOTNIK

Materiał - trójwarstwowy: skay, gąbka, polipropylen

- trzy warstwy zabezpieczają dokładnie błotnik przed zarysowaniem

- łatwo zmywalny

- olejoodporny

- 3 listwy magnetyczne zapewniają bardzo dobrą przyczepność

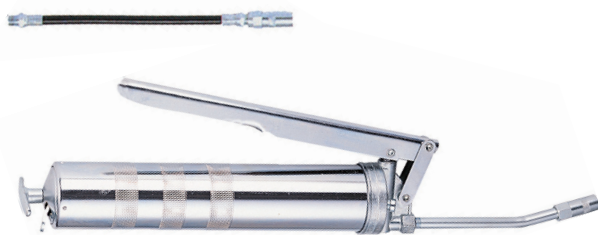
JAT-460B
SMAROWNICA RĘCZNA DŹWIGNIOWA

Przewód elastyczny z końcówką L=230 mm

Przewód sztywny z końcówką

Ciśnienie robocze: 310 bar

Pojemność: 400 ml

Ładowanie smaru luzem lub w kartridżach

Waga: 1020 g

Wymiary: 56,4 x 350 mm

JAT-480
SMAROWNICA RĘCZNA PISTOLETOWA

Przewód elastyczny z końcówką L=450 mm

Ciśnienie robocze: 310 bar

Pojemność: 400 ml

Ładowanie smaru luzem lub w kartridżach

Waga: 1030 g

Wymiary: 56,4 x 350 mm

MI01

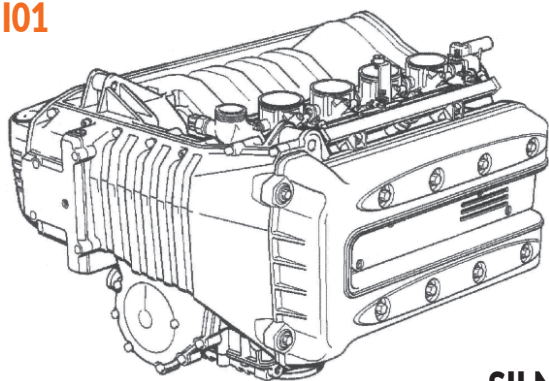

SILNIK

MI02

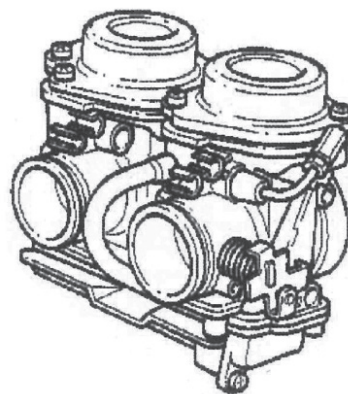

GAŹNIK

MG01

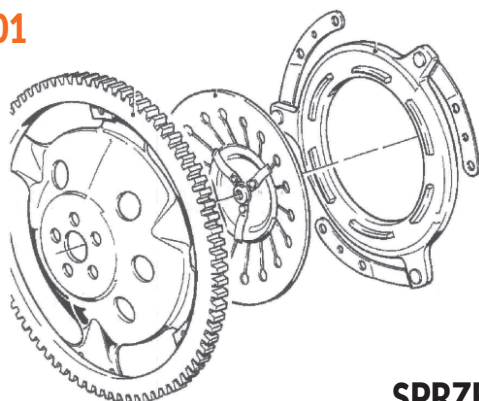

SPRZĘGŁO

MG02



PRZEKŁADNIA I UKŁAD PRZENIESIENIA NAPĘDU

ME01

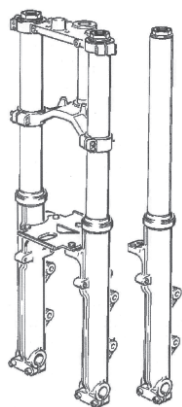

ZAWIESZENIE

ME02

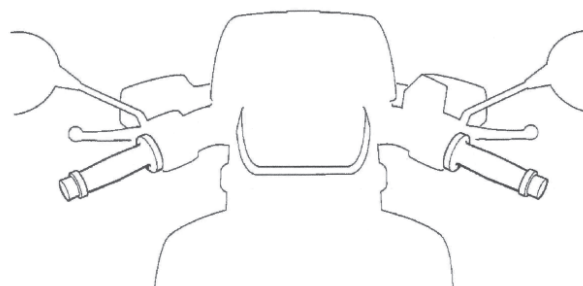

UKŁAD KIEROWNICZY

MN02

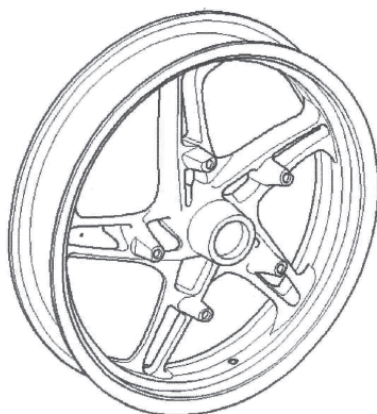

KOŁA

MT01

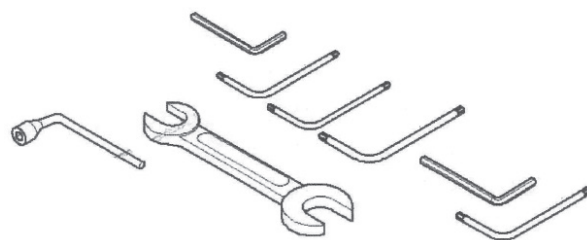

AKCESORIA

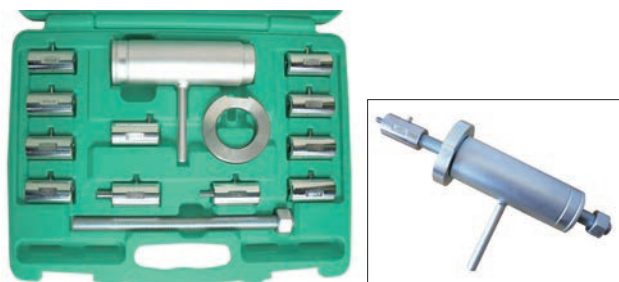
MI010001 UNIWERSALNY PRZYRZĄD DO MONTAŻU WAŁU KORBOWEGO

Zastosowanie:
do montowania wału korbowego w większości silników jednocylindrowych
- zawiera tuleję montażową, podkładkę dystansową, śrubę oraz 11 adapterów w różnych rozmiarach
- wszystkie adaptery wykonane są ze stali chromowo-molibdenowej
- rozmiary adapterów: M7 x 1; M10 x 1,25; M12 x 1,25; M12 x 1,25 lewy, M12 x 1; M12 1,5; M14 x 1; M14 x 1,5; M16 x 1; M18 x 1; M22 x 1

Opakowanie: kasetka plastikowa

MI010002 ŚCIĄGACZ KOŁA MAGNESOWEGO KAWASAKI, YAMAHA

Ściągacz ułatwia demontaż koła magnetycznego.

Zawiera:
- śruby M6 x 25 - 3 szt.
- śruby M8 x 40 - 3 szt.

Zastosowanie:
KAWASAKI - Jet Ski 300/440/550
YAMAHA - WR250F, WR400F

MI010003 ŚCIĄGACZ KOŁA MAGNESOWEGO SUZUKI

Zastosowanie:
SUZUKI RM80; RM85 - 1989-2008 r.

MI010005 ŚCIĄGACZ KOŁA MAGNESOWEGO KTM, SUZUKI, YAMAHA

Rozmiar - M33 x 1,5 prawy gwint.

Zastosowanie:
KTM - 625 SMC (2006 r.); 640 LC4 Adventure (2004-2007 r.)
640 LC4E (2001 r.); 690 RFR (2008 r.)
SUZUKI - GSXR 1000 (2001-2008 r.)
GSXR 600 (2001-2009 r.)
GSXR 750 (2000-2008 r.)
YAMAHA - WR 450F (2004-2008 r.)
YFZ 450 (2004-2009 r.)



MI010006 ŚCIĄGACZ KOŁA MAGNESOWEGO SUZUKI

Rozmiar - M50 x 1,5 prawy gwint.
Zestaw zawiera osłonę wału M16 x 1,5.
Tabela zastosowań:

Model	Rocznik	Model	Rocznik
GV1400G	1986-1988	LS650	1987-2009
LTA400	2002-2004	LTA400	2006-2008
LTA 400F	2002-2008	LTA450X	2007-2009
LTA500F	2000-2007	LTA700X	2005-2007
LTA750X	2008-2009	LTF400	2002-2004
LTF400	2006-2008	LTF400F	2002-2008
LTF500F	1998-2007	VL1500LC	1998-2004
VL1500LC C90	2005-2009	VS1400GLP	1987-2004
VS1400GLP (S83)	2005-2009	VS700GLP	1986-1987
VS750GLP	1988-1991	VS800GL	1992-1995
VX800	1990-1993	VZR1800	2006-2007



MI010007 ZESTAW ŚCIĄGACZY KOŁA MAGNESOWEGO

Rozmiary:
M14 x 1,5; M16 x 1,5; M18 x 1,5; M19 x 1; M20 x 1,5; M22 x 1; M22 x 1,5; M24 x 1;
M25 x 1,5; M26 x 1; M26 x 1,5; M27 x 1,5; M27 x 1 lewy gwint; M28 x 1; M28 x 1,5

Opakowanie: kasetka plastikowa



MI010009 ŚCIĄGACZ KOŁA MAGNESOWEGO KTM 4-SUW

Rozmiary: M26 x 1 prawy gwint.
Zestaw zawiera osłonę wału 12 mm.
Zastosowanie:
KTM 250RFS; 250SX-F; 400; 450; 520; 525

UWAGA: ściągacz nie pasuje do starszych modeli z systemem zapłonu Motoplát



MI010010 ŚCIĄGACZ KOŁA MAGNESOWEGO YAMAHA

Rozmiary: M30 x 1 prawy gwint.
Zastosowanie:
YAMAHA WR250F (2003-2008 r.)
WR450F (2003 r.)



MI010017 KPL. OPASEK DO TŁOKÓW

Zestaw zawiera 4 szt. opasek.
Zastosowanie: tłoki o średnicy 40-85 mm.

Opakowanie: kasetka plastikowa

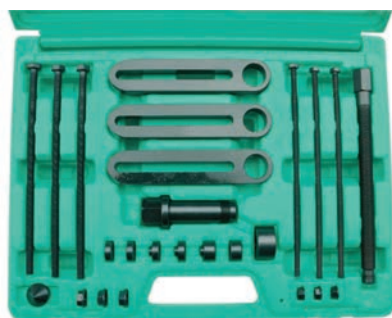

MI010019 SEPARATOR SKRZYNI KORBOWEJ

Uniwersalne zastosowanie w silnikach 2 i 4-suwowych.
Zestaw zawiera śruby M6 L-200 mm oraz M8 L-200 mm, śrubę centralną z łbem 6-kt. 24 mm.

Opakowanie: kasetka plastikowa



MI020001 ZESTAW TRZPIENI DO DYSZ GAŹNIKA 2 SZT.



MI020002 ZESTAW TRZPIENI DO DYSZ GAŹNIKA 2 SZT.

Zawartość zestawu:
Trzpienie 6-kt. 6 mm i z końcówką płaską 3 mm.
Długie trzpienie szczególnie przydatne do regulacji gaźników FCR Keihin.



MI020004 PRZYRZĄD DO POMIARU WYSOKOŚCI PŁYWAKA W GAŹNIKU

Pozwala na precyzyjny pomiar wysokości pływaka.
Uniwersalna konstrukcja pozwala na zastosowanie w większości gaźników.



MG010001

ŚCIĄGACZ UNIWERSALNY ALTERNATORA I KOSZA SPRZĘGŁOWEGO



MG020001

PRZYRZĄD DO ROZKUVANIA ŁAŃCUCHÓW

Rozmiary łańcuchów: 420; 428; 520; 525 i 530.
Składana rękojeść.

Sposób użycia:

- dokręcać śrubę aż do zaciśnięcia ogniwa łańcucha między śrubą, a kowadełkiem
- upewnić się, trzpień wyciskający znajduje się w osi sworznia
- dokręcić śrubę wyprasowując sworzeń



MG020003

PRZYRZĄD DO ZAKUVANIA I ROZKUVANIA ŁAŃCUCHA

Zastosowanie: łańcuchy o numerach 25 do 630.

Uwaga: w łańcuchach 530 i 630 należy wcześniej zeszlifować główkę nita.

Zestaw zawiera: trzpień o średnicach: 2,2 mm; 2,9 mm; 3,8 mm oraz trzpień do zaprasowania nitów.

Opakowanie: kasetka plastikowa



MG020004

SZCZYPCE DO ROZPINANIA ŁAŃCUCHA

Zastosowanie: do rozpinania ogniw łączących „MASTER LINK”.

Szczególnie przydatne do zanieczyszczonych, skorodowanych ogniw, których nie można rozpiąć ręcznie.

Zaleca się wymianę spinek po rozpięciu.



MG020008

SZCZOTKA DO CZYSZCZENIA ŁAŃCUCHA

ME010001
**ZESTAW DO MONTAŻU
USZCZELNIACZY PRZEDNIEGO ZAWIESZENIA**

Zapobiega uszkodzeniu teleskopów.
Specjalne wykonanie ze stali platerowanej.
Konstrukcja dzielona.
Zastosowanie do zawieszek tradycyjnych jak również UP SIDE DOWN.
Zawartość: 9 szt. tulei o wymiarach:
49/50 mm, 45 mm, 43 mm, 41 mm, 39 mm, 35/36 mm, 48 mm, 54 mm, 46/47 mm

Opakowanie: kaseta plastikowa

ME010002
KLUCZ DO PRZEDNIEGO ZAWIESZENIA

Rozmiar: 12 kt. 30 x 32 mm.
Umożliwia pracę bez konieczności demontażu kierownicy.
Zastosowanie: do korków teleskopów oraz nakrętek główek ramy.

ME010003
KLUCZ AMPULOWY DO OSI PRZEDNIEGO KOŁA

Rozmiar: 6 kt. 17, 19, 22, 24 mm - 3/8".
Materiał: stop aluminiowy.
Max moment dokręcenia - 122 Nm.
Zastosowanie:
BUELL XB9R, XB9S, XB12R, XB12S (2003-2004 r.)
HONDA CBR600RR, CBR1000RR
KAWASAKI ZX6R, ZX6RR, ZX600E/K, ZX7R, ZX9R, Z1000
SUZUKI GSXR (2000-2007 r.), DL1000V-Storm, SV1000
YAMAHA R1, R6

ME010008
KLUCZ DO PRZEDNIEGO AMORTYZATORA

Zastosowanie:
do montażu i demontażu trzpienia tłumika olejowego teleskopu przedniego.
Zastosowanie:
- 6-kt. 27 mm do motocykli HONDA;
- końcówka z ząbkami do motocykli SUZUKI
HONDA: XR-400R (1996-2004 r.)
XR-650R (2000-2007 r.)
SUZUKI: DRZ400 (2000-2006 r.)
DRZ400E (2000-2007 r.)
DRZ400S (2000-2008 r.)

ME010009
**ŚCIĄGACZ KORKA MEMBRANY
TYLNEGO AMORTYZATORA**

Zastosowanie:
demontaż membrany zbiornika azotu w tylnym amortyzatorze.



ME010012 PRZYRZĄD DO MONTAŻU SPRĘŻYNY W PRZEDNIM AMORTYZATORZE

Zastosowanie:
system zawieszenia KAYABA SHOWA i UP SIDE DOWN.

Zawartość zestawu:
trzcień M10 x 1 i cztery mosiężne adaptory: M10 x 1, M12 x 1, M12 x 1,25, M14 x 1



ME020001 PRZYRZĄD DO DEMONTAŻU BIEŻNI ŁOŻYSK Z GŁÓWKI RAMY

Pozwala na łatwy i szybki demontaż łożyska z główki ramy.
Szeroki zakres: 20-68 mm umożliwia uniwersalne zastosowanie do większości łożysk.



ME020003 PRZYRZĄD DO DEMONTAŻU ŁOŻYSK DOLNEJ PÓŁKI

Pozwala na łatwy demontaż łożysk osadzonych na sztycy.
W zestawie trzy adaptory: R44, R48, R51.

Sposób użycia:

- dobrać odpowiedni adapter do średnicy łożyska
- zamontować adapter w przyrządzie
- założyć przyrząd na sztycę - zwrócić uwagę, aby dokładnie złapać krawędź łożyska
- za pomocą pokrętła lub grzechotki dokręcać śrubę aż do momentu ściągnięcia łożyska

ME020006 PRZYRZĄD DO MONTAŻU ŁOŻYSK GŁÓWKI RAMY

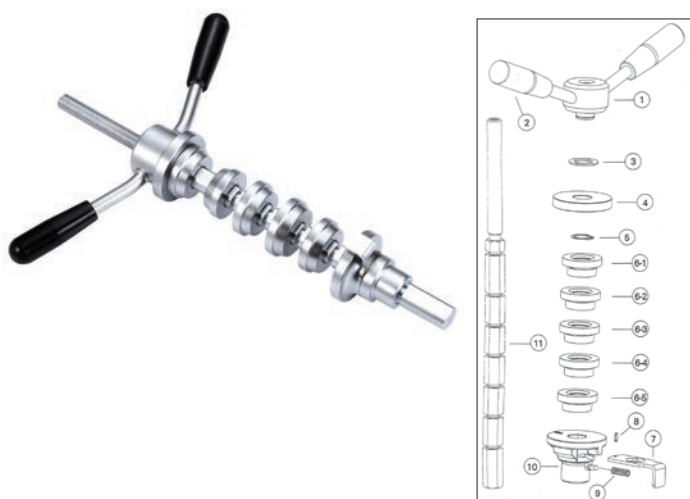

Nr	Nr części	Opis
1	526	Pokrętło
2	526-2	Rękojeść
3	529	Podkładka poliamidowa
4	520	Tuleja
5	518	Pierścień zabezpieczający
6-1	496	Tuleja montażowa Harley-Davidson
6-2	497	Tuleja montażowa HONDA
6-3	498	Tuleja montażowa KAWASAKI dolna
6-4	499	Tuleja montażowa KAWASAKI górna
6-5	500	Tuleja montażowa Goldwing
7	514	Dźwignia
8	527	Trzcień 1/8" x 3/8"
9	525	Sprężyna
10	512	Tuleja główna
11	524	Wałek główny



MN020002 **ŁYŻKA DO OPON OFF-ROAD**

Znacznie ułatwia montaż opon typu off-road.
Eliminuje ryzyko uszkodzenia felgi.

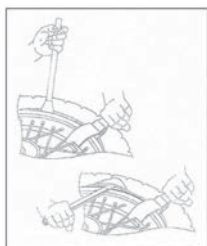

MN020003 **ŁYŻKA DO OPON OFF-ROAD**

Znacznie ułatwia montaż opon typu off-road.
Eliminuje ryzyko uszkodzenia felgi.



MN020004 **ZABEZPIECZENIE OBRĘCZY KÓŁ**

Zapobiega ewentualnemu uszkodzeniu obręczy koła podczas montażu i demontażu opon.



MN020005 **PRZYRZĄD DO DEMONTAŻU OPON**

Wykonany ze stopu aluminiowego.
Śruba dociskowa nie rysuje felg.



MN020006 **ZESTAW KLUCZY DO SZPRYCH**

Zawartość zestawu:
5,2 mm; 5,4 mm; 5,6 mm; 5,8 mm; 6,0 mm; 6,4 mm; 6,6 mm; 6,8 mm; 7,0 mm.

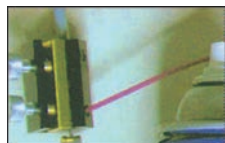

MT010001 PRZYRZĄD DO SMAROWANIA LINEK

Zastosowanie: do smarowania linek sprzęgła, hamulca itp.
Do stosowania ze smarem w spray'u.



MT010002 PRZYRZĄD DO ZABEZPIECZANIA ŚRUB I NAKRĘTEK

Pozwala na łatwe wykonanie otworów pod zawleczeni w śrubach i nakrętkach.
Maks. średnica otworu: 3,5 mm.
Rozmiary śrub: M6 x 1; M8 x 1; M8 x 1,25; M10 x 1,25; M10 x 1,5; M12 x 1,5.



MT010006 PRZYRZĄD DO BLOKADY KOŁA ZAMACHOWEGO

Niezbędny do blokady koła zamachowego, tarczy sprzęgłowej itp.
Zakres: 70-125 mm.
Dodatkowa śruba pozwala zblokować przyrząd w żądanym położeniu.



MT010007 PODSTAWKA POD KOŁO

Pozwala na swobodne obracanie kołem.
Znacznie ułatwia obsługę łańcucha napędowego, czyszczenie, smarowanie itp.

AB010001	ZESTAW DO MONTAŻU SZYB	209	AE310048-50	ŚCIĄGACZ DWURAMIENNY Z BLOKADĄ	217
AB010002	ZESTAW DO DEMONTAŻU SZYB	209	AE310062	ŚCIĄGACZ ŁOŻYSK	217
AB010012A	ŚCIĄGACZ WYCIERACZEK	213	AE310063	ŚCIĄGACZ ŁOŻYSK TRÓJRAMIENNY PRECYZYJNY	217
AB010013	DRUT DO SZYB	210	AE310069	ŚCIĄGACZ SWORZNI KULISTYCH	192
AB010019	NÓŻ DO WYCINANIA USZCZELKI SZYB	210	AE310073	ŚCIĄGACZ SWORZNI KULISTYCH	192
AB010026S	KPL. DŹWIGNI	212	AE310076	ŚCIĄGACZ SWORZNI KULISTYCH Z DŹWIGNIĄ	193
AB010040	KPL. ŚCIĄGACZY WYCIERACZEK 6 SZT.	212	AE310077	ŚCIĄGACZ SWORZNI KULISTYCH Z DŹWIGNIĄ	193
AB020002	PRZYSSAWKA POJEDYNCZA	210	AE310082	ŚCIĄGACZ BEZWŁADNOŚCIOWY WEWNĘTRZNY 8 DO 30 MM	215
AB020003	PRZYSSAWKA PODWÓJNA	210	AE310082-3+10	ŚCIĄGACZ WEWNĘTRZNY ŁOŻYSK	216
AB020008	PRZYSSAWKA POJEDYNCZA ALUMINIOWA	210	AE310087	ŚCIĄGACZ SWORZNI KULISTYCH 24 MM	193
AB020009	PRZYSSAWKA WAHLIWA PODWÓJNA ALUMINIOWA	210	AE310092	ŚCIĄGACZ HYDRAULICZNY 12 T	214
AB020009A	PRZYSSAWKA PODWÓJNA PRZEGUBOWA	211	AE310093	ŚCIĄGACZ HYDRAULICZNY 20 T	214
AB020010	PRZYSSAWKA POTRÓJNA ALUMINIOWA	211	AE310094	ŚCIĄGACZ HYDRAULICZNY 30 T	214
AB020019	KPL. PRZYSSAWEK MONTAŻOWYCH	211	AE310098-99	ŚCIĄGACZ UNIWERSALNY DWU- I TRÓJRAMIENNY	217
AB030004	FREZ DO ZGRZEWÓW 3/8"	208	AE310109A	ŚCIĄGACZ SWORZNI KULISTYCH	194
AB030005	FREZ DO ZGRZEWÓW 5/16"	208	AE310110A	ŚCIĄGACZ SWORZNI KULISTYCH	194
AB030028	CHWYTAK DO ZAPINEK TAPICERSKICH	211	AE310111A	ŚCIĄGACZ SWORZNI KULISTYCH	194
AB030030	ŁYŻKA DO OPON	202	AE310112A	ŚCIĄGACZ SWORZNI KULISTYCH	194
AB030040	KOMPLET DŹWIGNI DO ZAPINEK TAPICERSKICH	211	AE310113A	ŚCIĄGACZ SWORZNI KULISTYCH	194
AB030045	CHWYTAK DO ZAPINEK TAPICERSKICH WAŚKI	211	AE310114	ŚCIĄGACZ SWORZNI KULISTYCH	193
AB030057	MŁOTEK BEZWŁADNOŚCIOWY BLACHARSKI	205	AE310118	ŚCIĄGACZ SWORZNI KULISTYCH	194
AB030061	SZCZYPCE DO DEMONTAŻU WYCIERACZEK	212	AE310126	ŚCIĄGACZ PIAST I BĘBNÓW	199
AB030062	SZCZYPCE DO KLIPSÓW TAPICERKI	212	AE310135	ŚCIĄGACZ KÓŁ Z BLOKADĄ	218
AB030064W	DRUT DO SZYB FORTEPIANOWY	210	AE310145	ŚCIĄGACZ BELKOWY DWURAMIENNY	218
AB030068	ŁYŻKA BLACHARSKA	207	AE310146	ŚCIĄGACZ BELKOWY DWURAMIENNY WZMOCNIONY	218
AB030071	MŁOTEK BLACHARSKI ŚCIĄGAJĄCY	205	AE310151	ŚCIĄGACZ KÓŁ ROZRZĄDU	159
AB030079	KPL. DŹWIGNI DO ZAPINEK TAPICERSKICH 5 SZT.	212	AE310166	ŚCIĄGACZ UNIWERSALNY KÓŁ PASOWYCH WIELOKLINOWYCH	159
AB100015P	KPL. DO WYMIANY SZYB Z WKŁADKĄ I PLASTIKOWYM PUDEŁKIEM	132	AE320023	ŚCIĄGACZ SPRĘŻYN MCPHERSON	191
AE010010	ROZPIERAK HYDRAULICZNY 10 T Z POMPĄ JEDNOSTOPNIOWĄ	204	AE320024	ŚCIĄGACZ SPRĘŻYN MCPHERSON	191
AE010010-04C	KOŃCÓWKA - ŁĄCZNIK SIŁOWNIKA I ROZPIERAKA	204	AE320030A	ŚCIĄGACZ SPRĘŻYN ZAWIESEŃ MERCEDES	191
AE010020	ROZPIERAK HYDRAULICZNY 4 T Z POMPĄ JEDNOSTOPNIOWĄ	204	AE320034A	ŚCIĄGACZ SPRĘŻYN ZAWIESEŃ UNIWERSALNY	191
AE050002	SIŁOWNIK ŚCIĄGAJĄCY 10 T	204	AE320044	ŚCIĄGACZ SPRĘŻYN ZAWIESEŃ	191
AE050003	SIŁOWNIK ŚCIĄGAJĄCY 5 T	204	AE320094	ŚCIĄGACZ SPRĘŻYN ZAWIESEŃ Z CENTRALNĄ ŚRUBĄ	192
AE180001	ŚRUBA ROZPOROWA PODWÓJNA	205	AE330001	KLAMRA BLACHARSKA 5 T	208
AE300103	MISKA DO ZLEWANIA OLEJU	178	AE330002	KLAMRA BLACHARSKA DWUKIERUNKOWA	208
AE300154B	REFRAKTOMETR	176	AE330003	KLAMRA BLACHARSKA WYSOKA	208
AE300168	TESTER SZCZELNOŚCI USZCZELKI GŁOWICY	174	AE330005	KLAMRA BLACHARSKA WYSOKA DWUKIERUNKOWA	208
AE300168-1	PŁYN REAKCYJNY 250 ML	174	AE330006	KLAMRA BLACHARSKA WZMOCNIONA	209
AE300168A	TESTER SZCZELNOŚCI USZCZELKI GŁOWICY Z ADAPTERAMI	174	AE330007	KLAMRA BLACHARSKA WAŚKA 2 T	209
AE300176	NAPEŁNIACZ OLEJU	178	AE330034	KLAMRA BLACHARSKA OBROTOWA 5 T	209
AE300176-A	ZESTAW ADAPTERÓW DO NAPEŁNIACZA OLEJU	178	AE330035	KLAMRA BLACHARSKA WAŚKA 5 T	209
AE300177	PRZYRZĄD DO WYMIANY I ODPOWIETRZANIA PŁYNU HAMULCOWEGO	185	AG010001	SZCZYPCE DO PIERŚCIENI SEGERA WEWNĘTRZNE PROSTE 5"	84
AE300178	WYSYSARKA RĘCZNO-PNEUMATYCZNA	179	AG010002	SZCZYPCE DO PIERŚCIENI SEGERA WEWNĘTRZNE PROSTE 7"	84
AE300194	PRZYRZĄD DO SPRAWDZANIA SZCZELNOŚCI UKŁADU CHŁODZENIA	176	AG010002S	KPL. SZCZYPIEC 7" DO PIERŚCIENI SEGERA	85
AE300204	OLEJNICA TRANSPARENTNA 200 ML	178	AG010002SP	KPL. 4 SZT. SZCZYPIEC DO PIERŚCIENI SEGERA Z WKŁADKĄ I PLASTIKOWYM PUDEŁKIEM	129
AE300204-1	KPL. USZCZELNIACZY	179	AG010003	SZCZYPCE DO PIERŚCIENI SEGERA WEWNĘTRZNE PROSTE 9"	84
AE300205	OLEJNICA TRANSPARENTNA 1,5 L	179	AG010004	SZCZYPCE DO PIERŚCIENI SEGERA WEWNĘTRZNE WYGIĘTE 5"	85
AE300205-1	KPL. USZCZELNIACZY	178	AG010005	SZCZYPCE DO PIERŚCIENI SEGERA WEWNĘTRZNE WYGIĘTE 7"	85
AE300212	NAPEŁNIACZ OLEJU 4,5 L	178	AG010006	SZCZYPCE DO PIERŚCIENI SEGERA WEWNĘTRZNE WYGIĘTE 9"	85
AE300214	PRZYRZĄD DO WYMIANY I ODPOWIETRZANIA PŁYNU HAMULCOWEGO	185	AG010007	SZCZYPCE DO PIERŚCIENI SEGERA ZEWNĘTRZNE PROSTE 5"	85
AE300225	LEJEK Z KOŃCÓWKĄ ELASTYCZNĄ I PRZEWODEM 14 MM	179	AG010008	SZCZYPCE DO PIERŚCIENI SEGERA ZEWNĘTRZNE PROSTE 7"	85
AE310001	ŚCIĄGACZ HYDRAULICZNY UNIWERSALNY	214	AG010009	SZCZYPCE DO PIERŚCIENI SEGERA ZEWNĘTRZNE PROSTE 9"	85
AE310001-RK	KPL. USZCZELNIENI SIŁOWNIKA HYDRAULICZNEGO	214	AG010010	SZCZYPCE DO PIERŚCIENI SEGERA ZEWNĘTRZNE WYGIĘTE 5"	85
AE310002	ŚCIĄGACZ HYDRAULICZNY UNIWERSALNY	214	AG010011	SZCZYPCE DO PIERŚCIENI SEGERA ZEWNĘTRZNE WYGIĘTE 7"	85
AE310003	ŚCIĄGACZ BEZWŁADNOŚCIOWY BLACHARSKI	205	AG010012	SZCZYPCE DO PIERŚCIENI SEGERA ZEWNĘTRZNE WYGIĘTE 9"	85
AE310004-R	SIŁOWNIK HYDRAULICZNY 10 T	214	AG010024	OPRAWKA DO PILNIKA ZDZIERAKA	205
AE310005	ŚCIĄGACZ - ODKLEJACZ KPL. 75 DO 105 MM	214	AG010024-1	NAKŁADKA - PILNIK ZDZIERAK 9 ZĘBÓW	205
AE310006B	ŚCIĄGACZ - ODKLEJACZ KPL. 30 DO 75 MM	215	AG010024-2	NAKŁADKA - PILNIK ZDZIERAK 12 ZĘBÓW	205
AE310008A	ŚCIĄGACZ BEZWŁADNOŚCIOWY ZEWNĘTRZNO - WEWNĘTRZNY 15 DO 80 MM	215	AG010026SP	KPL. 5 SZT. PRZECINAKÓW I MŁOTKÓW Z WKŁADKĄ I PLASTIKOWYM PUDEŁKIEM	129
AE310010	ŚCIĄGACZ BEZWŁADNOŚCIOWY UNIWERSALNY	215	AG010030A	KPL. NARZĘDZI BLACHARSKICH	206
AE310010A	ŚCIĄGACZ BEZWŁADNOŚCIOWY UNIWERSALNY	215	AG010031	LUSTERKO INSPEKCYJNE Z MAGNESEM, TELESKOPOWE	220
AE310012	ŚCIĄGACZ BEZWŁADNOŚCIOWY WEWNĘTRZNY 10 DO 32 MM	215	AG010033	LUSTERKO INSPEKCYJNE TELESKOPOWE	220
AE310013	ŚCIĄGACZ UNIWERSALNY PIAST I BĘBNÓW	198	AG010034	CHWYTAK MAGNETYCZNY TELESKOPOWY - 1,6 KG	219
AE310015N	ŚCIĄGACZ UNIWERSALNY ŁOŻYSK PÓŁOSI	198	AG010035	CHWYTAK MAGNETYCZNO-ELASTYCZNY Z PODŚWIETLENIEM I LUSTERKIEM	219
AE310022	ŚCIĄGACZ SWORZNI KULISTYCH	192	AG010036A	MISECZKA MAGNETYCZNA	220
AE310023	ŚCIĄGACZ SWORZNI KULISTYCH	192	AG010037	MISECZKA MAGNETYCZNA PROSTOKĄTNA	220
AE310024A-27A	ŚCIĄGACZ - ODKLEJACZ BIEŻNI ŁOŻYSK	216	AG010038S	PISTOLET DO POMPOWANIA OPON	121
AE310029-33	ŚCIĄGACZ DWURAMIENNY	216	AG010041	PRZYRZĄD DO KONTROLI CIŚNIENIA W OPONACH SAMOCHODÓW CIĘŻAROWYCH	121
AE310034-38	ŚCIĄGACZ TRÓJRAMIENNY	216	AG010045	PRZEDŁUŻKA DO POMPOWANIA KÓŁ SAMOCHODÓW CIĘŻAROWYCH	121
AE310044-47	ŚCIĄGACZ DWURAMIENNY BELKOWY	216	AG010048	ZESTAW WYKRĘTAKÓW DO ŚRUB 6 SZT.	223

AG010055-03+04	KOŃCÓWKA UDAROWA PŁASKA 5/16"	101	AI010136A	KPL. BLOKAD ROZRZĄDU CITROEN/PEUGEOT 1,8/2,0 BENZYNA	156
AG010055A	WKREŃTAK UDAROWY 1/2" Z KPL. BITÓW 6 SZT.	224	AI010147	KLUCZ DO OBRACANIA WAŁU KORBOWEGO VW AUDI 2,4/3,2FSI	153
AG010059	KPL. KLUCZY DO WYKRĘCANIA SZPILEK 4 SZT.	223	AI010148	KLUCZ DO NAKRĘTEK ZBIORNIKA PALIWA VW AUDI	227
AG010061-5+14	KPL. KLUCZY DO WYKRĘCANIA SZPILEK 7 SZT.	223	AI010150	BLOKADA WAŁKÓW ROZRZĄDU VW AUDI W8/W12	153
AG010065	CHWYTAK MAGNETYCZNY TELESKOPOWY - 0,3 KG	219	AI020019-21	SZCZYPCE DO PIERŚCIENI TŁOKOWYCH	167
AG010087	ŚCIĄGACZ BELKOWY KOŁA KIEROWNICY	218	AI020025	PRZYRZĄD DO DEMONTAŻU ZAWORÓW	165
AG010089	ELEKTRONICZNY MIERNIK CIŚNIENIA W OPONACH	121	AI020027	PRZYRZĄD DO DEMONTAŻU ZAWORÓW	165
AG010090A	PISTOLET DO POMPOWANIA OPON - CYFROWY	121	AI020039-40-42	OPASKA NA TŁOK - STAL NIERDZEWNA	167
AG010099	KLUCZ KRZYŻAKOWY DO KÓŁ, SKŁADANY	203	AI020043	SZCZYPCE DO OPASEK TAŚMOWYCH	195
AG010104	ZESTAW WYKRĘTAKÓW DO ŚRUB 8 SZT.	223	AI020049	PRZYRZĄD DO DEMONTAŻU ZAWORÓW	165
AG010109A	KPL. DO PRZECINANIA NAKRĘTEK 4 SZT.	224	AI020051	PRÓBNIK CIŚNIENIA SPRĘŻANIA - DIESEL	173
AG010118A	KĄTOMIERZ KLUCZA DYNAMOMETRYCZNEGO 1/2" Z MAGNESEM	15	AI020052	PRÓBNIK CIŚNIENIA SPRĘŻANIA - BENZYNA	173
AG010119A	PRZYRZĄD MAGNETYCZNY DO USTAWIANIA KĄTA POCHYLENIA KOŁA	230	AI020053	PRÓBNIK CIŚNIENIA SPRĘŻANIA - DIESEL SAMOCHODY CIĘŻAROWE	173
AG010138	WKREŃTAK UDAROWY 1/2" Z KPL. BITÓW 13 SZT.	224	AI020054	PRÓBNIK CIŚNIENIA OLEJU	173
AG010140	KOWADEŁKO BLACHARSKIE TRÓJFUNKCYJNE	206	AI020056A	SZCZYPCE DO USZCZELNIACZY ZAWOROWYCH DŁUGIE	166
AG010141	PRZECINAK BLACHARSKI Z KOMPLETEM 11 SZTUK KOŃCÓWEK	207	AI020064A	PRÓBNIK CIŚNIENIA PALIWA	174
AG010142	MŁOTEK BLACHARSKI Z KOMPLETEM 9 SZTUK KOŃCÓWEK	207	AI020065	KPL. FREZÓW DO GNIAZD ZAWOROWYCH	167
AG010143	PRZECINAK BLACHARSKI Z KOMPLETEM 14 SZTUK KOŃCÓWEK	207	AI020072	TESTER SZCZELNOŚCI CYLINDRÓW	174
AG010147	KĄTOMIERZ KLUCZA DYNAMOMETRYCZNEGO 1/2"	15	AI020079	PRZYRZĄD DO DEMONTAŻU USZCZELNIACZY ZAWOROWYCH	166
AG010159	KOŃCÓWKA DO POMPOWANIA 1/4" (6 MM)	121	AI020092	KPL. DO WYKRĘCANIA URWANYCH ŚRUB	224
AG010160	KOŃCÓWKA DO POMPOWANIA 5/16" (8 MM)	121	AI020101A	ZESTAW DO SYSTEMÓW PALIWOWYCH COMMON RAIL Z ADAPTERAMI	175
AG010163	ELASTYCZNY CHWYTAK MAGNETYCZNY - 1,6 KG	219	AI020103A	ŚCIĄGACZ BEZWAŁADNOŚCIOWY WTRYSKIWACZY	163
AG010167	KLUCZ DO KÓŁ SAMOCHODÓW CIĘŻAROWYCH 24X27 MM	203	AI020107	PRZYRZĄD DO USTAWIANIA POMP WTRYSKOWYCH DIESEL	160
AG010168	KLUCZ DO KÓŁ SAMOCHODÓW CIĘŻAROWYCH 30X32 MM	203	AI020118	KPL. DO WYKRĘCANIA SZPILEK	223
AG010169	KLUCZ DO KÓŁ SAMOCHODÓW CIĘŻAROWYCH 32X33 MM	203	AI020122	PRZYRZĄD DO SPRĘŻYN ZAWOROWYCH CITROEN-PEUGEOT	156
AG010184	WKREŃTAK ELASTYCZNY	96	AI020125	PRZYRZĄD DO DEMONTAŻU WTRYSKIWACZY - MERCEDES CDI	164
AG010185	DZIURKARKO-ODSADZARKA	208	AI020127	ŚCIĄGACZ WTRYSKIWACZY VW, AUDI 2.0 TDI	164
AG010188	CHWYTAK MAGNETYCZNY TELESKOPOWY Z PODŚWIETLENIEM	219	AI020128	ŚCIĄGACZ WTRYSKIWACZY VW, AUDI FSI	164
AG010190A	CHWYTAK MAGNETYCZNY ELASTYCZNY Ø 3,2 MM L - 1070 MM	219	AI020154	PRZYRZĄD DO WYMIANY USZCZELNIENIA WAŁU KORBOWEGO VW AUDI 1.4/1.6 BENZYNA 1.9/2.0 DIESEL	161
AG010190B	CHWYTAK MAGNETYCZNY ELASTYCZNY Ø 3,2 MM L - 525 MM	219	AI020155	PRZYRZĄD DO WYMIANY USZCZELNIENIA WAŁU KORBOWEGO VW AUDI 1.4/1.6 16V BENZYNA	161
AG010193	MATA ROBOCZA POD KOLANA	230	AI020159	ŚCIĄGACZ WTRYSKIWACZY JEEP/CHRYSLER 2,5/2,8 CRD	164
AG010195B	KLUCZ TELESKOPOWY DO KÓŁ	203	AI020160	SZCZYPCE DO ZŁĄCZ PALIWOWYCH	227
AG010196A	CHWYTAK MAGNETYCZNY TELESKOPOWY Z IGŁĄ 0,6 MM	219	AI020180	KPL. ADAPTERÓW DO SPRAWDZANIA SZCZELNOŚCI UKŁADU DOLOTOWEGO W SILNIKACH Z TURBODOŁADOWANIEM	175
AG010204	NASADKA UDAROWA DO FELG ALU MS17 MERCEDES	74	AI030002	KPL. KLUCZY DO KORKA OLEJU 12 SZT.	179
AG010207	LAMPA WARSZTATOWA WAŚKA COB 15 W	231	AI030007	KPL. SKROBAKÓW I GROTÓW	221
AG010229	KPL. GWINTOWNIKÓW I NARZYNIEK 50 SZT.	230	AI030010	DOCIERACZKA RĘCZNA DO ZAWORÓW 28,5 MM - 35 MM	166
AG10001SP	KPL. 40 SZT. GWINTOWNIKÓW I NARZYNIEK Z WKŁADKĄ I PLASTIKOWYM PUDEŁKIEM	132	AI030011	DOCIERACZKA RĘCZNA DO ZAWORÓW 16 MM - 20,5 MM	166
AG10001SP-A	PUNKTAK AUTOMATYCZNY	117	AI030013A	PRZYRZĄD DO POWIĘKSZANIA ŚREDNICY KOŃCÓWEK RUR WYDECHOWYCH 24 - 44 MM	226
AH020002	POKROWIEC NA BŁOTNIK	231	AI030013B	PRZYRZĄD DO POWIĘKSZANIA ŚREDNICY KOŃCÓWEK RUR WYDECHOWYCH 38 - 64 MM	226
AI010005	ADAPTER PNEUMATYCZNY DO DEMONTAŻU USZCZELNIACZY ZAWOROWYCH	166	AI030013C	PRZYRZĄD DO POWIĘKSZANIA ŚREDNICY KOŃCÓWEK RUR WYDECHOWYCH 54 - 89 MM	226
AI010006	KLUCZ DO BLOKADY KOŁA PASOWEGO	159	AI030014	STETOSKOP DIAGNOSTYCZNY	171
AI010009	PRZYRZĄD DO CZYSZCZENIA ROWKÓW TŁOKA	167	AI030022	KPL. OSTRYCH GROTÓW MINI 4 SZT.	221
AI010012A	ŚCIĄGACZ WKŁADEK ZAWOROWYCH	166	AI030025	KPL. OSTRYCH GROTÓW 2 SZT.	221
AI010021	PRZYRZĄD DO ZARABIANIA PRZEWODÓW HAMULCOWYCH	188	AI030026	KPL. OSTRYCH GROTÓW DŁUGICH	221
AI010030	KLUCZ UNIWERSALNY DO BLOKADY ROZRZĄDU	159	AI030027	KPL. OSTRYCH GROTÓW	221
AI010033	KLUCZ DO SONDY LAMBDA 6-KT. 22, NAPIĘD 1/2"	162	AI030033A	STETOSKOP ELEKTRONICZNY 6-KANAŁOWY	171
AI010037	KPL. BLOKAD WAŁKÓW ROZRZĄDU 8 SZT.	150	AI030036A	KPL. KLUCZY DO KORKA OLEJU 3/8" 15 SZT.	180
AI010040	UNIWERSALNA BLOKADA ROZRZĄDU	151	AI030045	KPL. PRZECINAKÓW BLACHARSKICH	206
AI010041	KPL. BLOKAD ROZRZĄDU 19 SZT.	150	AI030045-3P	PRZECINAK SZCZELINOWY 26 MM	206
AI010042	KPL. BLOKAD KOŁA ZAMACHOWEGO	151	AI030045-4P	PRZECINAK DWUKRAWĘDZIOWY L=300 MM	206
AI010053	BLOKADA KÓŁ ROZRZĄDU UNIWERSALNA	151	AI040005	SZCZYPCE DO PIERŚCIENI OSADCZYCH Z NOSKIEM	87
AI010060S	KPL. KLUCZY NASADOWYCH DO WTRYSKIWACZY	163	AI040006	SZCZYPCE DO PIERŚCIENI OSADCZYCH PŁASKIE	87
AI010061	KPL. BLOKAD ROZRZĄDU OPEL	157	AI040011	SZCZYPCE DO PRZEWODÓW ŚWIEC ZAPŁONOWYCH	228
AI010069	BLOKADA ROZRZĄDU VW AUDI 1,9TDI	154	AI040018	SZCZYPCE DO OPASEK PRZEWODÓW GUMOWYCH	169
AI010069A	BLOKADA ROZRZĄDU VW AUDI 2,0TDI	154	AI040027	SZCZYPCE WYGIĘTE DO OPASEK	168
AI010086	KPL. 12 SZT. NARZĘDZI DO ROZŁĄCZANIA STYKÓW	228	AI040028	SZCZYPCE PROSTE DO OPASEK	168
AI010090	KPL. DO DEMONTAŻU ALTERNATORÓW 13 SZT.	162	AI040031	POMPKA CIŚNIENIOWO-PODCIŚNIENIOWA	175
AI010090-01	NASADKA DO ALTERNATORA 33 ZĘBY	162	AI040038	KLUCZ DO OSŁON ŚWIEC VW, AUDI	228
AI010090A	KPL. DO DEMONTAŻU ALTERNATORÓW 22 SZT.	162	AI040040	PRZYRZĄD DO DEMONTAŻU CEWKI ZAPŁONOWEJ VW, AUDI	228
AI010090A-01	NASADKA DO ALTERNATORA 31 ZĘBÓW	162	AI040060	SZCZYPCE DO ZŁĄCZ PRZEWODÓW PALIWOWYCH	227
AI010093	KPL. TRZPIENI DO DEMONTAŻU PODUSZEK POWIETRZNYCH	231	AI040245	KLUCZ NASADOWY UDAROWY TORX-E E28 3/4"	72
AI010094	BLOKADA KOŁA ZAMACHOWEGO	151	AI050001	KLUCZ PAZURKOWY DO FILTRÓW OLEJU	181
AI010100	ŚCIĄGACZ KÓŁ ZĘBATYCH VW - AUDI	160	AI050002	KLUCZ PAZURKOWY DO FILTRÓW OLEJU	181
AI010101	KLUCZ DO ROLKI NAPINACZA PASKA WIELOROWKOWEGO	155	AI050004	KPL. KLUCZY NASADOWYCH DO FILTRÓW OLEJU 14 SZT.	184
AI010104	KLUCZ UNIWERSALNY DO NAKRĘTEK ZBIORNIKA PALIWA	227	AI050004A	KPL. KLUCZY NASADOWYCH DO FILTRÓW OLEJU 30 SZT.	184
AI010108	KPL. DO ROLKI NAPINACZA VW-AUDI	154	AI050008	SZCZYPCE DO FILTRÓW OLEJU 12"	182
AI010109A	BLOKADA ROZRZĄDU BMW 2,5TDS	155			
AI010110	KPL. BLOKAD ROZRZĄDU VW-AUDI, SEAT, SKODA	152			
AI010128	KLUCZ DO AMORTYZATORÓW VOLVO	191			

AI050008-10	SZCZYPCE DO FILTRÓW OLEJU 10"	182	AL010067	BLOKADA WAŁKA ROZRZĄDU AUDI A4, A6 3,0L V6	153
AI050009A-R	TAŚMA STAŁOWA KLUCZA TAŚMOWEGO	181	AL010086	BLOKADA ROZRZĄDU VW AUDI 2,0 L	152
AI050009B	KLUCZ TAŚMOWY DO FILTRÓW OLEJU	181	AL010087	KPL. BLOKAD ROZRZĄDU AUDI 2,4/3,2 FSI	152
AI050010	KLUCZ ŁAŃCUCHOWY DO FILTRÓW OLEJU	181	AL010093	PRZYRZĄD DO MONTAŻU I DEMONTAŻU PASÓW WIELOKLINOWYCH	159
AI050022	SZCZYPCE DO FILTRÓW OLEJU 9"	182	AL010113	PRZYRZĄD DO USTAWIANIA ROZRZĄDU SCANIA	158
AI050023	SZCZYPCE DO FILTRÓW OLEJU 10"	182	AL010114	PRZYRZĄD DO USTAWIANIA ROZRZĄDU MAN MERCEDES	158
AI050024	KPL. ŁYŻEK MONTAŻOWYCH 4 SZT.	229	AL010128	BLOKADA ROZRZĄDU BMW 2.0/3.0D M47/M57	155
AI050030	KLUCZ DO FILTRÓW OLEJU 60-80 MM	181	AL010131	KPL. BLOKAD ROZRZĄDU OPEL/RENAULT 2.2/2.5DCI	158
AI050031	KLUCZ DO FILTRÓW OLEJU 80-98 MM	181	AL010133	BLOKADA ROZRZĄDU VW AUDI 2,4/3,2FSI	152
AI050040	KLUCZ DO KORKA OLEJU 8X10 MM KWADRAT	180	AL010138	KPL. BLOKAD ROZRZĄDU FORD FOCUS, C-MAX 1.6 16V	156
AI050042	KLUCZ DO DEMONTAŻU SPRZĘGŁA WISKOTYCZNEGO WENTYLATORA CHŁODNICY	169	AL010145	BLOKADA ROZRZĄDU VW AUDI 2,7/3,0TDI	154
AI050043	SZCZYPCE ZACISKOWE MORS DO FILTRÓW OLEJU	182	AL010148	KPL. BLOKAD ROZRZĄDU FORD BENZYNA, DIESEL	156
AI050043S	KPL. SKROBAKÓW 3 SZT.	222	AL010159	KPL. BLOKAD ROZRZĄDU OPEL/SAAB 2,0/2,2DTI	157
AI050049	KLUCZ ŁAŃCUCHOWY DO FILTRÓW OLEJU	182	AL010222	KLUCZ WPUSTOWY UDAROWY TORX Z OTWOREM T100 1/2"	70
AI050063	KLUCZ TAŚMOWY DO FILTRÓW OLEJU I OSUSZACZY	183	AN010001B	ZESTAW DO TŁOCZKÓW HAMULCOWYCH 13 SZT.	185
AI050064	KLUCZ TAŚMOWY DO FILTRÓW OLEJU I OSUSZACZY	183	AN010001C	ZESTAW DO TŁOCZKÓW HAMULCOWYCH 18 SZT.	186
AI050065	KLUCZ TAŚMOWY DO FILTRÓW OLEJU I OSUSZACZY	183	AN010001C-11	PRASKA DO TŁOCZKÓW Z GWINTEM LEWYM	186
AI050067	KLUCZ DO KOŁA PASOWEGO POMPY WODNEJ	169	AN010001D	ZESTAW PNEUMATYCZNY DO TŁOCZKÓW HAMULCOWYCH	186
AI050068	KLUCZ DO KOŁA PASOWEGO POMPY WODNEJ	170	AN010001D-1	PRASKA PNEUMATYCZNA DO TŁOCZKÓW HAMULCOWYCH	186
AI050077	KLUCZ TAŚMOWY DO FILTRÓW OLEJU	182	AN010023	PRZYRZĄD DO POMIARU TARCZ I BĘBNÓW	187
AI050079	KLUCZ DO KORKA OLEJU M16X1/2"	180	AN010029	PRZYRZĄD DO TŁOCZKÓW HAMULCOWYCH	187
AI050080	KLUCZ WPUSTOWY SPLINE M9 Z NASADKĄ 1/2"	47	AN010030	SZCZYPCE DO CIĘŻARKÓW	203
AI050082	ŚCIAĞACZ WYCIERACZEK BMW	213	AN010030A	SZCZYPCE DO CIĘŻARKÓW	203
AI050085A	NASADKA DO FILTRA 74 MM 14-KT. X 1/2"	183	AN010033	WKREŃTAK DO WENTYLI L-135 MM	202
AI050089	KLUCZ DO KOŁA PASOWEGO WAŁU KORBOWEGO VW 1,6	152	AN010037	PRZYRZĄD DO WKŁADEK SPRĘŻYN HAMULCOWYCH	187
AI050090	KLUCZ DO KOŁA PASOWEGO WAŁU KORBOWEGO VW AUDI 1,4/1,6/2,0	152	AN010038	DŹWIGNIA DO DEMONTAŻU USZCZELEK	222
AI050092	KLUCZ DO ŚWIEC 14 MM BARDZO DŁUGI L-250 MM - 3/8"	40	AN010041	SZCZYPCE DO SPRĘŻYN HAMULCOWYCH	187
AI050093	KLUCZ DO ŚWIEC 16 MM BARDZO DŁUGI L-250 MM - 3/8"	40	AN010045	ŚCIAĞACZ SWORZNI - WIDELEC 12"	194
AI050096S	KPL. KLUCZY DO CZUJNIKÓW	163	AN010046	ŚCIAĞACZ SWORZNI - WIDELEC 16"	194
AI050102	KLUCZ PAZURKOWY DO FILTRÓW OLEJU	181	AN010049	PRZYRZĄD DO CENTROWANIA TARCZY SPRZĘGŁA	161
AI050103	KLUCZ UDAROWY M14	195	AN010054	KPL. ŚCISKÓW DO PRZEWODÓW	229
AI050105	ŚCIAĞACZ WYCIERACZEK VW, AUDI	213	AN010054N	SZCZYPCE 10" DO ZACISKANIA PRZEWODÓW GUMOWYCH	229
AI050109	KLUCZ ŁAŃCUCHOWY PRZEGUBOWY DO FILTRÓW OLEJU	182	AN010064	PRZYRZĄD DO DEMONTAŻU ZAWORÓW	165
AI050110	KLUCZ ŁAŃCUCHOWY PRZEGUBOWY DO FILTRÓW OLEJU	182	AN010066	ŚCIAĞACZ SPRZĘGŁA SPRĘŻARKI KLIMATYZACJI	169
AI050111	KLUCZ OCZKOWY 13 MM DO POMPY WTRYSKOWEJ VW, AUDI	160	AN010067	ŚCIAĞACZ KÓŁ PASOWYCH	160
AI050112	KPL. KLUCZY NASADOWYCH TORX-E BARDZO DŁUGICH 1/2" 5 SZT.	42	AN010072	PILNIK DO REGENERACJI GWINTÓW	230
AI050112-A+E	KLUCZ NASADOWY TORX-E BARDZO DŁUGI 1/2"	42	AN010080	SZCZYPCE DO LINKI HAMULCA RĘCZNEGO	187
AI050113	KPL. KLUCZY UDAROWYCH SPECJALNYCH 3/4", 1" 16 SZT.	72	AN010081A	SZCZYPCE DO SPRĘŻYN HAMULCOWYCH	187
AI050113-A+E	KLUCZ WPUSTOWY UDAROWY TORX 6-KT. 22 MM	72	AN010085A	PRZYRZĄD DO MONTAŻU WENTYLI	202
AI050113-E18+E24	KLUCZ NASADOWY UDAROWY TORX-E 6-KT. 22 MM	72	AN010091A	PRZYRZĄD DO KOŃCÓWEK DRAŻKÓW KIEROWNICZYCH	196
AI050120-22	KLUCZ DO ŚWIEC ZAPŁONOWYCH O STAŁYM MOMENCIE DOKRĘCANIA	40	AN010092	PRZYRZĄD DO KOŃCÓWEK DRAŻKÓW KIEROWNICZYCH 32-42 MM	196
AI050137	NASADKA DO FILTRA 84 MM 14-KT. X 1/2"	183	AN010098	KALIBROWNIK	202
AI050140	NASADKA DO FILTRA OLEJU 64,5 MM 14-KT. X 3/8"	183	AN010102	SZCZYPCE DO LINKI HAMULCA RĘCZNEGO	187
AI050141	BAGNET DO SPRAWDZANIA POZIOMU OLEJU AUDI TDI/FSI/TFSI	179	AN010106A	PRZYRZĄD DO CIĘCIA RUR WYDECHOWYCH	226
AI050145	KLUCZ DO USTAWIANIA ZMIENNYCH FAZ ROZRZĄDU VW, AUDI	154	AN010106A-C	ŁAŃCUCH ZAMIENNY PRZYRZĄDU DO CIĘCIA RUR WYDECHOWYCH	226
AI050146	KLUCZ DO FILTRA PALIWA VOLVO DIESEL	227	AN010139	KLUCZ UNIWERSALNY DO NAKRĘTEK PIAST	199
AI050175	KLUCZ DO FILTRÓW OLEJU 27 MM TDCI/HDI	180	AN010145	PRZYRZĄD DO TULEI PRZEGUBÓW WAHACZA	197
AI050190	KLUCZ DO FILTRA PALIWA DIESEL HDI/TDCI	227	AN010159	NAPINACZ OBEJMY RURY WYDECHOWEJ	226
AI0524SV	KPL. 24 SZT. NARZĘDZI WE WKŁADCE EVA	143	AN010177	SZCZYPCE DO OPASEK PRZEGUBÓW	195
AI060001	ZESTAW DO REGENERACJI GWINTÓW GNIAZD ŚWIEC 14 MM	230	AN010177A	SZCZYPCE DO OPASEK PRZEGUBÓW TYPU MORS	195
AI060002	ZESTAW DO REGENERACJI GWINTÓW GNIAZD ŚWIEC 18 MM	230	AN010185	SZCZYPCE WZMOCNIONE DO OPASEK PRZEGUBÓW	195
AI060020	SZCZELINOMIERZ 20-LISTKOWY	165	AN010188	ŁYŻKA DO OPON	202
AI10001SP	KPL. NARZĘDZI DO ZAWORÓW Z WKŁADKĄ I PLASTIKOWYM PUDEŁKIEM	132	AN010191	WKREŃTAK DO WENTYLI Z MOMENTEM 0,25 NM	202
AI10002SP	KPL. ŚCIAĞACZY Z WKŁADKĄ I PLASTIKOWYM PUDEŁKIEM	133	AN010202	KLUCZ WPUSTOWY UDAROWY M18	197
AI10003SP	KPL. KLUCZY DO FILTRÓW Z WKŁADKĄ I PLASTIKOWYM PUDEŁKIEM	133	AN010207A	PRZYRZĄD DO CENTROWANIA TARCZY SPRZĘGŁA 15 - 19 MM	161
AL010006	KPL. SZCZYPIEC DO PRZEWODÓW PALIWOWYCH	227	AN010207B	PRZYRZĄD DO CENTROWANIA TARCZY SPRZĘGŁA 20 - 26,6 MM	161
AL010029A	BLOKADA ROZRZĄDU VW AUDI 1,4/1,6 16V	151	AN010216	SZCZYPCE DO OPASEK ZACISKOWYCH	169
AL010034	KLUCZ DO AMORTYZATORÓW VW - AUDI	190	AN010226	PRZYRZĄD DO POMIARU GRUBOŚCI TARCZ I GŁĘBOKOŚCI BIEŻNIKA	187
AL010038	KPL. TRZPIENI DO BLOKADY ROZRZĄDU RENAULT 1,5 DCI; 1,9 DCI	158	AN010252A	PRZYRZĄD DO KOŃCÓWEK DRAŻKÓW KIEROWNICZYCH 33-42 MM	196
AL010042	KPL. BLOKAD ROZRZĄDU FORD, MAZDA, VW	157	AN020001	PRZYRZĄD DO HONOWANIA CYLINDRÓW 18 DO 63 MM	225
AL010043A	KPL. BLOKAD ROZRZĄDU RENAULT 16V	158	AN020003	PRZYRZĄD DO HONOWANIA CYLINDRÓW 32 DO 89 MM	225
AL010044	KPL. BLOKAD ROZRZĄDU FIAT, OPEL	157	AN020007	PRZYRZĄD DO HONOWANIA CYLINDRÓW 51 DO 177 MM	225
AL010052	KLUCZ DO ROLKI NAPINACZA PASKA ROZRZĄDU VW, AUDI, WYGIĘTY	155	AN040015A	PRZYRZĄD DO CIĘCIA RUREK	189
AL010053A	BLOKADA ROZRZĄDU VW 1,2L	151	AN040019A	PRZYRZĄD DO CIĘCIA RUREK	189
AL010058	KLUCZ DO KÓŁ PASOWYCH SPRĘŻARKI KLIMATYZACJI	170	AN040034A	PRZYRZĄD DO CIĘCIA RUREK - MINI	189
AL010064	TRZPIEŃ BLOKUJĄCY WAŁ KORBOWY VW AUDI M18X1,5	153	AN040035A	PRZYRZĄD DO CIĘCIA RUREK	189
AL010065	TRZPIEŃ BLOKUJĄCY WAŁ KORBOWY AUDI M12X1,5	153	AN040043N	PRZYRZĄD DO ZARABIANIA PRZEWODÓW HAMULCOWYCH	188
			AN040057	NASADKA UDAROWA NAKRĘTKI PIASTY BPW-12 T 109 MM	199
			AN040071	ŚCIAĞACZ SWORZNI - VW T4	194
			AN040089	NASADKA UDAROWA 8-KT. 80 MM SCANIA	199
			AN040092	ŚCIAĞACZ SWORZNI KULISTYCH 30 MM	193

AN040100	KLUCZ NASADOWY 5-KT. 19 MM 1/2"	188	D04PP08SP	KPL. 8 SZT. WKREŃTAKÓW Z WKŁADKĄ I PLASTIKOWYM PUDEŁKIEM	129
AN040101	KLUCZ WPUSTOWY 5-KT. 10 MM 1/2"	188	D10M30	KOŃCÓWKA BIT SPLINE 10 MM KRÓTKA	102
AN040102	KLUCZ NASADOWY 5-KT. 14 MM 1/2"	188	D10M75	KOŃCÓWKA BIT SPLINE 10 MM DŁUGA	102
AN040105	NASADKA UDAROWA 8-KT. 100 MM SCANIA	199	D10R40	KOŃCÓWKA BIT RIBE 10 MM KRÓTKA	102
AN040107	NASADKA UDAROWA 8-KT. 115 MM VOLVO	200	D10R75	KOŃCÓWKA BIT RIBE 10 MM DŁUGA	102
AN040111	ŚCIĄGACZ TULEI METALOWO-GUMOWEJ VW - AUDI	196	D1100ADP14	PRZEDŁUŻKA DO WKREŃTARKI 1/4" L=100 MM	103
AN040116	ŚCIĄGACZ TULEI METALOWO-GUMOWEJ FORD MONDEO	197	D1150ADP14	PRZEDŁUŻKA DO WKREŃTARKI 1/4" L=150 MM	103
AN040117	ŚCIĄGACZ TULEI METALOWO-GUMOWEJ FORD FIESTA IV	197	D125F	KOŃCÓWKA BIT PŁASKA 1/4" KRÓTKA	101
AN040120	KPL. NASADEK SPECJALNYCH DO OBROBIONYCH NAKRĘTEK	224	D125H	KOŃCÓWKA AMPULOWA 1/4" KRÓTKA	101
AN040148	NASADKA NAKRĘTKI PIASTY 12-KT. 105 MM	200	D125P	KOŃCÓWKA BIT PH 1/4" KRÓTKA	100
AN040149	NASADKA NAKRĘTKI PIASTY 6-KT. 98 MM	200	D125P2ACR	KOŃCÓWKA BIT PH ACR 1/4" DŁUGA	100
AN040158	NASADA SPECJALNA TYLNEJ OSI 6 ZĘBÓW 95-115 MM	200	D125P2CR	KOŃCÓWKA BIT PH ACR 1/4" KRÓTKA	100
AN040159	NASADKA SPECJALNA TYLNEJ OSI 6 ZĘBÓW 105-125 MM	200	D125R	KOŃCÓWKA BIT KWADRAT 1/4" KRÓTKA	101
AN040160	NASADKA SPECJALNA TYLNEJ OSI 6 ZĘBÓW 80-95 MM	200	D125T	KOŃCÓWKA BIT TORX 1/4" KRÓTKA	102
AN040168	ŚCIĄGACZ ŁOŻYSK PIAST	198	D125Z	KOŃCÓWKA BIT PZ 1/4" KRÓTKA	100
AN040169	ŚCIĄGACZ BEZWŁADNOŚCIOWY PIAST I BĘBNÓW	198	D130H	KOŃCÓWKA AMPULOWA 10 MM KRÓTKA	101
AN040173	KLUCZ DO ELEKTROWTRYSKÓW Z TULEJĄ PROWADZĄCĄ	163	D130T	KOŃCÓWKA BIT TORX 10 MM KRÓTKA	102
AN040244	NASADKA 11-KT. DO ZACISKÓW HAMULCOWYCH	189	D150ADP14	PRZEDŁUŻKA DO WKREŃTARKI 1/4" L=50 MM	103
AN050011	KPL. NARZĘDZI DO AMORTYZATORÓW 39 SZT.	190	D150ADP38	PRZEDŁUŻKA DO WKREŃTARKI 3/8" L=50 MM	103
AN1000025P	KPL. DO TŁOCZKÓW HAMULCOWYCH 42 SZT. Z WKŁADKĄ I PLASTIKOWYM PUDEŁKIEM	134	D150F	KOŃCÓWKA BIT PŁASKA 1/4" DŁUGA	101
AR020002	LAMPA STROBOSKOPOWA CYFROWA Z WYŚWIETLACZEM	172	D150P	KOŃCÓWKA BIT PH 1/4" DŁUGA	100
AR020004	LAMPA STROBOSKOPOWA METALOWA Z POKRĘTŁEM	172	D150R	KOŃCÓWKA BIT KWADRAT 1/4" DŁUGA	101
AR020006D	LAMPA STROBOSKOPOWA DIESEL, BENZYNA	172	D150Z	KOŃCÓWKA BIT PZ 1/4" DŁUGA	100
AR020014	TESTER AKUMULATORA	176	D160MH	UCHWYT DO BITÓW 1/4" L=60 MM	103
AR020017	PRÓBNIK CIŚNIENIA SPRĘŻANIA W CYLINDRACH - BENZYNA	174	D165MN	NASADKA MAGNETYCZNA DO WKREŃTARKI 1/4"	103
AR020019	MANOMETR CIŚNIENIA I PODCIŚNIENIA PALIWA	175	D175H	KOŃCÓWKA AMPULOWA 10 MM DŁUGA	101
AR020022	LAMPA STROBOSKOPOWA	172	D175MH	UCHWYT DO BITÓW 1/4" L=75 MM	103
AR020066	VIDEO ENDOSKOP BEZPRZEWODOWY Z FUNKCJĄ ZOOM Z SONDĄ PLASTYCZNĄ 1 M	171	D175T	KOŃCÓWKA BIT TORX 10 MM DŁUGA	102
AR020067	VIDEO ENDOSKOP Z SONDĄ PLASTYCZNĄ Ø 3,9 MM L=1 M	171	D232P	KOŃCÓWKA BIT PH 5/16" KRÓTKA	100
AR020081	KONWERTER DIESEL DO LAMPY STROBOSKOPOWEJ	172	D232Z	KOŃCÓWKA BIT PZ 5/16" KRÓTKA	100
AR030001	TESTER GĘSTOŚCI ELEKTROLITU (1,100 - 1,300 G/CM3)	176	D270P	KOŃCÓWKA BIT PH 5/16" DŁUGA	100
AR030002	TESTER TEMPERATURY ZAMARZANIA PŁYNU CHŁODZĄCEGO (OD -12°C DO -43°C)	176	D275T	KOŃCÓWKA BIT TORX 1/4" DŁUGA	102
AR030003	PRÓBNIK NAPIĘCIA 12 - 24V	177	D3750P06S	KOMPLET WKREŃTAKÓW PRECYZYJNYCH PŁASKICH I KRZYŻAKOWYCH 6 SZT.	96
AR030005	PRÓBNIK NAPIĘCIA 6 - 12V	177	D3750T06S	KOMPLET WKREŃTAKÓW PRECYZYJNYCH TORX 6 SZT.	96
AR030047	TESTER PŁYNU HAMULCOWEGO 4-DIODOWY	185	D70	WKREŃTAK DO POBIJANIA	95
AR030052	PRÓBNIK NAPIĘCIA 6 - 24V METALOWY	177	D70105SP	KPL. 5 SZT. WKREŃTAKÓW ŚLUSARSKICH Z WKŁADKĄ I PLASTIKOWYM PUDEŁKIEM	129
AR030057	TESTER ŚWIEC ŻAROWYCH	177	D70PP10S	KOMPLET WKREŃTAKÓW DO POBIJANIA 10 SZT.	95
AR040016	PRZEWODY ROZRUCHOWE 500A	228	D70PS119KV	KPL. 19 SZT. WKREŃTAKÓW DO POBIJANIA WE WKŁADCE EVA	140
AR040018	PRZYRZĄD DO CZYSZCZENIA KLEM I ZACISKÓW	228	D70PU450	CHWYTAK MAGNETYCZNY TELESKOPOWY L=450 MM	96
AR050087	MANOMETR DO POMIARU CIŚNIENIA CZYNNIKA R134A	169	D71120SV	KPL. 20 SZT. NARZĘDZI WE WKŁADCE EVA	143
AR060002A	SZCZYPCE DO OPASEK	168	D71121SV	KPL. 21 SZT. NARZĘDZI WE WKŁADCE EVA	143
AR060003	SZCZYPCE DO OPASEK	168	D71124SV	KPL. 24 SZT. NARZĘDZI WE WKŁADCE EVA	144
AR060008	SZCZYPCE DO OPASEK PRZEGUBÓW	195	D71157SV	KPL. 57 SZT. NARZĘDZI WE WKŁADCE EVA	144
AR060015	ZESTAW DO ZŁĄCZ SYSTEMÓW PALIWOWYCH I KLIMATYZACJI	170	D71C105S	KPL. WKREŃTAKÓW Z UCHWYTEM BEZPOŚLIZGOWYM 5 SZT.	93
AR060021	SZCZYPCE DO OPASEK ZACISKOWYCH Z LINKĄ	168	D71H108KV	KPL. 8 SZT. WKREŃTAKÓW AMPULOWYCH Z KULKĄ I KRZYŻAKOWYCH POZI WE WKŁADCE EVA	140
AR060024A	ZESTAW 9 SZT. SZCZYPIEC DO OPASEK	168	D71H2125	WKREŃTAK Z UCHWYTEM DO BITÓW 1/4"	95
AR060025	ZESTAW DO ZŁĄCZ SYSTEMÓW KLIMATYZACJI 4 SZT.	170	D71HB	WKREŃTAK AMPULOWY Z UCHWYTEM BEZPOŚLIZGOWYM	94
AR060043	KPL. NARZĘDZI DO DEMONTAŻU RADIA 52 SZT.	228	D71N	WKREŃTAK NASADOWY Z UCHWYTEM BEZPOŚLIZGOWYM	95
AR060054	KPL. ZACISKÓW DO PRZEWODÓW METALOWYCH	229	D71N107KV	KPL. 7 SZT. WKREŃTAKÓW Z KOŃCÓWKĄ NASADOWĄ WE WKŁADCE EVA	140
C-3DH2	SKRZYŃKA NARZĘDZIOWA ROZSUWANA	123	D71P	WKREŃTAK KRZYŻAKOWY PH Z UCHWYTEM BEZPOŚLIZGOWYM	92
C-3DH262	SKRZYŃKA ROZSUWANA Z 62 SZT. NARZĘDZI	124	D71PP08S	KOMPLET WKREŃTAKÓW Z UCHWYTEM BEZPOŚLIZGOWYM 8 SZT.	93
C-5DA5	NADSTAWKA WÓZKA NARZĘDZIOWEGO	126	D71PP08SP	KPL. 8 SZT. WKREŃTAKÓW Z WKŁADKĄ I PLASTIKOWYM PUDEŁKIEM	129
C-5DW1	WÓZEK NARZĘDZIOWY 5-SZUFLADOWY	124	D71PS110KV	KPL. 10 SZT. WKREŃTAKÓW WE WKŁADCE EVA	139
C-5DW5	WÓZEK NARZĘDZIOWY 5-SZUFLADOWY	124	D71S	WKREŃTAK PŁASKI Z UCHWYTEM BEZPOŚLIZGOWYM	93
C-7DB5B	WÓZEK NARZĘDZIOWY 7-SZUFLADOWY CZARNY	126	D71T	WKREŃTAK TORX Z UCHWYTEM BEZPOŚLIZGOWYM	94
C-7DS2	WÓZEK NARZĘDZIOWY 7-SZUFLADOWY Z BLATEM ZE STALI NIERDZEWNEJ	126	D71T107S	KPL. WKREŃTAKÓW TORX 7 SZT. Z UCHWYTEM BEZPOŚLIZGOWYM	94
C-7DW1	WÓZEK NARZĘDZIOWY 7-SZUFLADOWY	125	D71T112KV	KPL. 12 SZT. WKREŃTAKÓW TORX WE WKŁADCE EVA	140
C-7DW5	WÓZEK NARZĘDZIOWY 7-SZUFLADOWY	125	D71Z	WKREŃTAK KRZYŻAKOWY PZ Z UCHWYTEM BEZPOŚLIZGOWYM	93
C-7DW7	WÓZEK NARZĘDZIOWY 7-SZUFLADOWY Z SYSTEMEM BLOKADY SZUFLAD	125	D72	ŁYŻKA MONTAŻOWA	229
C-A	IMADŁO STALIWNE OBROTOWE	121	D725N	KLUCZ SZTORCOWY Z UCHWYTEM	53
C-A2501S	ZESTAW 16 SZT. PLASTIKOWYCH KORYTEK	143	D725N04KV	KPL. 4 SZT. KLUCZY SZTORCOWYCH WE WKŁADCE EVA	141
C-A3	UCHWYT DO WÓZKA	126	D725N08SP	KPL. 8 SZT. KLUCZY SZTORCOWYCH Z UCHWYTEM Z WKŁADKĄ I PLASTIKOWYM PUDEŁKIEM	134
C-DM1	LISTWA MAGNETYCZNA	121	DBT31B	KPL. 31 SZT. KOŃCÓWEK WKREŃTAKOWYCH 1/4"	97
C-DS14	SZAFKA NA NASADKI	122	DR0119S	WKREŃTAK GRZECHOTKOWY Z KOŃCÓWKAMI 19 SZT.	97
C-HA	TORBA NARZĘDZIOWA	123	DR0253S	WKREŃTAK PRZEGUBOWY Z KPL. KOŃCÓWEK I NASADEK 1/4" 52 SZT.	97
C-HA78S	TORBA NARZĘDZIOWA Z 78 SZT. NARZĘDZI	123	DV13	WKREŃTAKI PŁASKIE I KRZYŻAKOWE IZOLOWANE - 1000 V	90
C-PC2	ZAMEK WÓZKA NARZĘDZIOWEGO	126			
D03PR06S	KPL. WKREŃTAKÓW HERKULESA Z WIESZAKIEM 6 SZT.	92			
D04	WKREŃTAK FULL STAR	92			
D04PP08S	KPL. WKREŃTAKÓW FULL STAR 8 SZT.	92			

DV13PP07S	KPL. WKRETAKÓW IZOLOWANYCH - 1000 V	90	H15M105S	KPL. KLUCZY KĄTOWYCH SPLINE 5 SZT.	114
DV41	WKRETAKI NASADOWE 6 KT. IZOLOWANE - 1000 V	91	H16109S	KPL. KLUCZY KĄTOWYCH TORX 5-KT. BARDZO DŁUGICH 9 SZT.	114
DV41M06S	KPL. WKRETAKÓW NASADOWYCH IZOLOWANYCH - 1000 V	91	H22S109S	KPL. KLUCZY KĄTOWYCH AMPULOWYCH Z NACIĘCIEM DO OBROBIONYCH ŚRUB 9 SZT.	109
H01MH118S	KPL. KLUCZY KĄTOWYCH AMPULOWYCH 18 SZT.	107	JA-C107KV	KPL. 7 SZT. NARZĘDZI Z KLUCZEM PNEUMATYCZNYM UDAROWYM 1/2" I KPL. AKCESORIÓW WE WKŁADCE EVA	142
H01S1	KLUCZ KĄTOWY AMPULOWY KRÓTKI	106	JA-C831SV	KPL. NARZĘDZI PNEUMATYCZNYCH 31 SZT. WE WKŁADCE EVA	145
H01SA109S	KPL. KLUCZY KĄTOWYCH AMPULOWYCH BEZPOŚLIZGOWYCH 9 SZT.	106	JAT-460B	SMAROWNICA RĘCZNA DŹWIGNIOWA	231
H01SM109S	KPL. KLUCZY KĄTOWYCH AMPULOWYCH METRYCZNYCH 9 SZT.	106	JAT-480	SMAROWNICA RĘCZNA PISTOLETOWA	231
H01SM209S	KPL. KLUCZY KĄTOWYCH AMPULOWYCH CAŁOWYCH 9 SZT.	106	M07016	MŁOTEK PLASTIKOWO-GUMOWY 750 G	116
H01ST108S	KPL. KLUCZY KĄTOWYCH AMPULOWYCH W OBSADZIE 8 SZT.	106	M09	MŁOTEK ŚLUSARSKI	116
H02M1	KLUCZ KĄTOWY AMPULOWY DŁUGI	107	M09113KV	KPL. MŁOTKÓW I WYBIJAKÓW WE WKŁADCE EVA	141
H02MH118S	KPL. KLUCZY KĄTOWYCH AMPULOWYCH DŁUGICH 18 SZT.	108	M09513SP	KPL. 13 SZT. MŁOTKÓW, PRZECINAKÓW I WYBIJAKÓW Z WKŁADKĄ I PLASTIKOWYM PUDEŁKIEM	130
H02SA109S	KPL. KLUCZY KĄTOWYCH AMPULOWYCH DŁUGICH BEZPOŚLIZGOWYCH 9 SZT.	107	M10110	MŁOTEK BLACHARSKI	116
H02SM109S	KPL. KLUCZY KĄTOWYCH AMPULOWYCH DŁUGICH 9 SZT.	107	M10410B	MŁOTEK BLACHARSKI NACINANY	117
H02ST108S	KPL. KLUCZY KĄTOWYCH AMPULOWYCH DŁUGICH W OBSADZIE 8 SZT.	107	M11	MŁOTEK STAŁOWY GUMOWANY BEZODRZUTOWY	117
H03MH118S	KPL. KLUCZY KĄTOWYCH AMPULOWYCH BARDZO DŁUGICH 18 SZT.	109	M29	MŁOTEK Z GŁÓWKAMI PLASTIKOWYMI	116
H03SA109S	KPL. KLUCZY KĄTOWYCH AMPULOWYCH BARDZO DŁUGICH METRYCZNYCH BEZPOŚLIZGOWYCH 9 SZT.	108	M29-T1	GŁÓWKA MŁOTKA NYLONOWA	116
H03SA209S	KPL. KLUCZY KĄTOWYCH AMPULOWYCH BARDZO DŁUGICH CAŁOWYCH BEZPOŚLIZGOWYCH	108	M29-T2	GŁÓWKA MŁOTKA POLIURETANOWA	116
H03SM	KLUCZ KĄTOWY AMPULOWY BARDZO DŁUGI	108	M60	PUNKTAK	117
H03SM109S	KPL. KLUCZY KĄTOWYCH AMPULOWYCH BARDZO DŁUGICH METRYCZNYCH 9 SZT.	108	M61	PRZECINAK	117
H03SM209S	KPL. KLUCZY KĄTOWYCH AMPULOWYCH BARDZO DŁUGICH CAŁOWYCH 9 SZT.	108	M63	WYBIJAK	117
H03SS109S	KPL. KLUCZY KĄTOWYCH AMPULOWYCH NISKOPROFILOWYCH BARDZO DŁUGICH 9 SZT.	109	M63106S	KPL. WYBIJAKÓW 6 SZT.	118
H03ST108S	KPL. KLUCZY KĄTOWYCH AMPULOWYCH BARDZO DŁUGICH W OBSADZIE 8 SZT.	108	M64105S	KPL. PRZEBIJAKÓW I PRZECINAKÓW 5 SZT.	118
H05S1	KLUCZ KĄTOWY AMPULOWY Z KULKĄ	109	ME010001	ZESTAW DO MONTAŻU USZCZELNIACZY PRZEDNIEGO ZAWIESZENIA	237
H05SA109S	KPL. KLUCZY KĄTOWYCH AMPULOWYCH DŁUGICH Z KULKĄ BEZPOŚLIZGOWYCH 9 SZT.	110	ME010002	KLUCZ DO PRZEDNIEGO ZAWIESZENIA	237
H05SM107S	KPL. KLUCZY KĄTOWYCH AMPULOWYCH Z KULKĄ 7 SZT.	110	ME010003	KLUCZ AMPULOWY DO OSI PRZEDNIEGO KOŁA	237
H05SM109S	KPL. KLUCZY KĄTOWYCH AMPULOWYCH DŁUGICH Z KULKĄ 9 SZT.	110	ME010008	KLUCZ DO PRZEDNIEGO AMORTYZATORA	237
H05ST108S	KPL. KLUCZY KĄTOWYCH AMPULOWYCH DŁUGICH Z KULKĄ W OBSADZIE 8 SZT.	109	ME010009	ŚCIĄGACZ KORKA MEMBRANY TYLNEGO AMORTYZATORA	237
H06SA109S	KPL. KLUCZY KĄTOWYCH AMPULOWYCH BARDZO DŁUGICH Z KULKĄ BEZPOŚLIZGOWYCH 9 SZT.	111	ME010012	PRZYRZĄD DO MONTAŻU SPRĘŻYNY W PRZEDNIM AMORTYZATORZE	238
H06SM	KLUCZ KĄTOWY AMPULOWY BARDZO DŁUGI Z KULKĄ	110	ME020001	PRZYRZĄD DO DEMONTAŻU BIEŻNI ŁOŻYSK Z GŁÓWKI RAMY	238
H06SM109S	KPL. KLUCZY KĄTOWYCH AMPULOWYCH BARDZO DŁUGICH Z KULKĄ 9 SZT.	111	ME020003	PRZYRZĄD DO DEMONTAŻU ŁOŻYSK DOLNEJ PÓŁKI	238
H06ST108S	KPL. KLUCZY KĄTOWYCH AMPULOWYCH BARDZO DŁUGICH Z KULKĄ W OBSADZIE 8 SZT.	111	ME020006	PRZYRZĄD DO MONTAŻU ŁOŻYSK GŁÓWKI RAMY	238
H07M09S	KPL. KLUCZY KĄTOWYCH TORX 9 SZT.	111	MF05S	KPL. PILNIKÓW 8" 5 SZT.	118
H07S	KLUCZ KĄTOWY TORX	111	MFM06S	KPL. PILNIKÓW MINI 4" 6 SZT.	118
H0816S	KPL. KLUCZY KĄTOWYCH TORX 16 SZT.	112	MG010001	ŚCIĄGACZ UNIWERSALNY ALTERNATORA I KOSZA SPRZĘGŁOWEGO	236
H08M07S	KPL. KLUCZY KĄTOWYCH TORX 7 SZT.	112	MG020001	PRZYRZĄD DO ROZKUWANIA ŁAŃCUCHÓW	236
H08MT07S	KPL. KLUCZY KĄTOWYCH TORX Z OTWOREM 7 SZT.	113	MG020003	PRZYRZĄD DO ZAKUWANIA I ROZKUWANIA ŁAŃCUCZA	236
H08MTP09S	KPL. KLUCZY KĄTOWYCH TORX Z OTWOREM 9 SZT.	113	MG020004	SZCZYPCE DO ROZPINANIA ŁAŃCUCZA	236
H08S	KLUCZ KĄTOWY TORX Z OTWOREM	113	MG020008	SZCZOTKA DO CZYSZCZENIA ŁAŃCUCZA	236
H08S110S	KPL. KLUCZY KĄTOWYCH TORX Z OTWOREM BARDZO DŁUGICH 10 SZT.	114	MHS100AG	RAMKA PIŁKI DO METALU	118
H08ST	KLUCZ KĄTOWY TORX Z OTWOREM BARDZO DŁUGI	113	MI010001	UNIWERSALNY PRZYRZĄD DO MONTAŻU WAŁU KORBOWEGO	233
H08ST108S	KPL. KLUCZY KĄTOWYCH TORX BARDZO DŁUGICH W OBSADZIE 8 SZT.	113	MI010002	ŚCIĄGACZ KOŁA MAGNESOWEGO KAWASAKI, YAMAHA	233
H09MT06S	KPL. KLUCZY KĄTOWYCH TORX W ETUI PLASTIKOWYM 6 SZT.	112	MI010003	ŚCIĄGACZ KOŁA MAGNESOWEGO SUZUKI	233
H09ST108S	KPL. KLUCZY KĄTOWYCH TORX DŁUGICH W OBSADZIE 8 SZT.	113	MI010005	ŚCIĄGACZ KOŁA MAGNESOWEGO KTM, SUZUKI, YAMAHA	233
H10121SV	KPL. 21 SZT. NARZĘDZI WE WKŁADCE EVA	144	MI010006	ŚCIĄGACZ KOŁA MAGNESOWEGO SUZUKI	234
H10MB	KLUCZ AMPULOWY KĄTOWY Z KULKĄ, Z UCHWYTEM	114	MI010007	ZESTAW ŚCIĄGACZY KOŁA MAGNESOWEGO	234
H10MB08KV	KPL. 8 SZT. KLUCZY KĄTOWYCH AMPULOWYCH Z UCHWYTEM WE WKŁADCE EVA	141	MI010009	ŚCIĄGACZ KOŁA MAGNESOWEGO KTM 4-SUW	234
H10MB08S	KPL. KLUCZY KĄTOWYCH AMPULOWYCH Z KULKĄ Z UCHWYTEM 8 SZT.	115	MI010010	ŚCIĄGACZ KOŁA MAGNESOWEGO YAMAHA	234
H10MB08SP	KPL. 8 SZT. KLUCZY WYPUSTOWYCH 6 KT. Z UCHWYTEM Z WKŁADKĄ I PLASTIKOWYM PUDEŁKIEM	132	MI010017	KPL. OPASEK DO TŁOKÓW	235
H10MT	KLUCZ KĄTOWY TORX Z OTWOREM, Z UCHWYTEM	115	MI010019	SEPARATOR SKRZYNI KORBOWEJ	235
H10MT08KV	KPL. 8 SZT. KLUCZY KĄTOWYCH TORX Z UCHWYTEM WE WKŁADCE EVA	141	MI020001	ZESTAW TRZPIENI DO DYSZ GAŹNIKA 2 SZT.	235
H10MT08SP	KPL. 8 SZT. KLUCZY WYPUSTOWYCH TORX Z UCHWYTEM Z WKŁADKĄ I PLASTIKOWYM PUDEŁKIEM	132	MI020002	ZESTAW TRZPIENI DO DYSZ GAŹNIKA 2 SZT.	235
H10MT09S	KPL. KLUCZY KĄTOWYCH TORX Z OTWOREM Z UCHWYTEM 9 SZT.	115	MI020004	PRZYRZĄD DO POMIARU WYSOKOŚCI PŁYWAKA W GAŹNIKU	235
H11ST108S	KPL. KLUCZY TORX Z OTWOREM DŁUGICH W OBSADZIE 8 SZT.	114	MKS27	KPL. NOŻY I SKROBAKÓW 27 SZT.	222
H12S	KLUCZ KĄTOWY TORX BARDZO DŁUGI	112	MKV8	NÓŻ MONTERSKI IZOLOWANY 1000 V	91
H12S110S	KPL. KLUCZY KĄTOWYCH TORX BARDZO DŁUGICH 10 SZT.	112	MN020002	ŁYŻKA DO OPON OFF-ROAD	239
H12ST108S	KPL. KLUCZY TORX Z OTWOREM BARDZO DŁUGICH W OBSADZIE 8 SZT.	114	MN020003	ŁYŻKA DO OPON OFF-ROAD	239
			MN020004	ZABEZPIECZENIE OBRĘCZY KOŁ	239
			MN020005	PRZYRZĄD DO DEMONTAŻU OPON	239
			MN020006	ZESTAW KLUCZY DO SZPRYCH	239
			MSH	UCHWYT METALOWY NA NASADKI 14 SZT.	122
			MT010001	PRZYRZĄD DO SMAROWANIA LINEK	240
			MT010002	PRZYRZĄD DO ZABEZPIECZANIA ŚRUB I NAKRĘTEK	240
			MT010006	PRZYRZĄD DO BLOKADY KOŁA ZAMACHOWEGO	240
			MT010007	PODSTAWKA POD KOŁO	240
			MT07	MIARA ZWIJANA	120
			MTC150	SUWMIARKA ELEKTRONICZNA	120
			MTC1150	SUWMIARKA	120
			MTC101SP	KPL. NARZĘDZI POMIAROWYCH Z WKŁADKĄ I PLASTIKOWYM PUDEŁKIEM	133
			MTC155	RYSIK TRASERSKI	121

MTC406	MACKI POMIAROWE ZEWNĘTRZNE	121
MTC508	MACKI POMIAROWE WEWNĘTRZNE	121
MTM	MIKROMIERZ	120
P-B(31)	WKŁADKA ABS 425 X 185 X 52 MM	131
P-B(41)	WKŁADKA ABS 375X144.5X52 MM	127
P011	KOMBINERKI (ZWIĘKSZONE PRZEŁOŻENIE)	75
P05	SZCZYPCE DO CIĘCIA KABLI	76
P06	SZCZYPCE ELEKTRONICZNE	77
P079	KOMBINERKI	77
P081	KOMBINERKI	75
P08103SP	KPL. 3 SZT. SZCZYPIEC Z WKŁADKĄ I PLASTIKOWYM PUDEŁKIEM	128
P08104S	KPL. SZCZYPIEC 4 SZT.	77
P091	SZCZYPCE DO CIĘCIA BOCZNE WZMOCNIONE	75
P09104KV	KPL. 4 SZT. SZCZYPIEC WE WKŁADCE EVA	142
P101	SZCZYPCE DO CIĘCIA BOCZNE	75
P102	SZCZYPCE DO CIĘCIA I ŚCIĄGANIA IZOLACJI	76
P111	SZCZYPCE PROSTE	76
P121	SZCZYPCE O ZAGIĘTYCH SZCZĘKACH	76
P141	SZCZYPCE O PŁASKICH SZCZĘKACH (PŁASKOSZCZYPY)	76
P15808	NOŻYCE UNIWERSALNE 8"	81
P17	OBCEGI	77
P1810	OBCEGI WAŚKIE WYDŁUŻONE	77
P20A	NOŻYCE DŻWIGNIOWE DO BLACHY	81
P266	SZCZYPCE DO PIERŚCIENI SEGERA Z WYMIENNYMI KOŃCÓWKAMI	84
P27	SZCZYPCE NASTAWNE	81
P27105P	KPL. 2 SZT - MORS I SZCZYPCE Z WKŁADKĄ I PLASTIKOWYM PUDEŁKIEM	128
P28	SZCZYPCE NASTAWNE	81
P282	SZCZYPCE NASTAWNE Z AUTOMATYCZNĄ BLOKADĄ	81
P30M	SZCZYPCE ZACISKOWE "MORS"	82
P30M-C	SZCZYPCE ZACISKOWE "MORS" Z OSŁONĄ RĘKOJEŚCI	82
P32M	SZCZYPCE ZACISKOWE "MORS"	82
P32M-C	SZCZYPCE ZACISKOWE "MORS" Z OSŁONĄ RĘKOJEŚCI	82
P32M03S	KPL. SZCZYPIEC ZACISKOWYCH "MORS"	83
P32M105KV	KPL. 5 SZT. SZCZYPIEC WE WKŁADCE EVA	142
P36M	SZCZYPCE ZACISKOWE "MORS"	82
P36M-C	SZCZYPCE ZACISKOWE "MORS" Z OSŁONĄ RĘKOJEŚCI	82
P37M	SZCZYPCE ZACISKOWE BLACHARSKIE TYP C	83
P38M	SZCZYPCE ZACISKOWE BLACHARSKIE TYP W	84
P52M	SZCZYPCE ZACISKOWE "MORS"	83
P52N10	MORS UNIWERSALNY 10"	83
P53M	SZCZYPCE ZACISKOWE BLACHARSKIE TYP "C" ZE STOPKĄ	84
P54M	SZCZYPCE ZACISKOWE BLACHARSKIE PŁASKIE	84
P55	NOŻYCE DO CIĘCIA PRĘTÓW	87
P611	SZCZYPCE DO CIĘCIA CZOŁOWE	76
P7101	SZCZYPCE MINI ZAGIĘTE 450	77
P7102	SZCZYPCE MINI DO CIĘCIA CZOŁOWE	78
P7103	SZCZYPCE MINI DO CIĘCIA BOCZNE	78
P7104	SZCZYPCE MINI KOMBINERKI PROSTE	78
P7105	SZCZYPCE MINI PROSTE DŁUGIE	78
P7601	SZCZYPCE DŁUGIE PROSTE	78
P7602	SZCZYPCE DŁUGIE WYGIĘTE 450	79
P7603	SZCZYPCE DŁUGIE WYGIĘTE 900	79
P7607-09	SZCZYPCE DŁUGIE DO PRZEWODÓW	79
P7701	KOMBINERKI PRZEGUBOWE	79
P7702	SZCZYPCE DO CIĘCIA PRZEGUBOWE	79
P8	SZCZYPCE DO CIĘCIA Z AUTOMATYCZNYM OTWARCIEM	80
P80	KOMBINERKI Z AUTOMATYCZNYM OTWARCIEM	79
P81	SZCZYPCE PROSTE Z AUTOMATYCZNYM OTWARCIEM	80
P82	SZCZYPCE ZAGIĘTE Z AUTOMATYCZNYM OTWARCIEM	80
P88	SZCZYPCE DO ŚCIĄGANIA IZOLACJI Z AUTOMATYCZNYM OTWARCIEM	80
P93	SZCZYPCE DO CIĘCIA KABLI	80
P9508A	SZCZYPCE DO PIERŚCIENI SEGERA WYDŁUŻONE 8-1/2" WEWNĘTRZNE PROSTE	86
P9508B	SZCZYPCE DO PIERŚCIENI SEGERA WYDŁUŻONE 8-1/2" ZEWNĘTRZNE PROSTE	86
P9508C	SZCZYPCE DO PIERŚCIENI SEGERA WYDŁUŻONE 8-1/2" WEWNĘTRZNE WYGIĘTE	86
P9508D	SZCZYPCE DO PIERŚCIENI SEGERA WYDŁUŻONE 8-1/2" ZEWNĘTRZNE WYGIĘTE	86
P9512	SZCZYPCE PROSTE BARDZO DŁUGIE 12"	86
P9920A	SZCZYPCE DO PIERŚCIENI SEGERA BARDZO DŁUGIE 20" WEWNĘTRZNE PROSTE	86
P9920B	SZCZYPCE DO PIERŚCIENI SEGERA BARDZO DŁUGIE 20" WEWNĘTRZNE WYGIĘTE	87
P9920C	SZCZYPCE DO PIERŚCIENI SEGERA BARDZO DŁUGIE 20" ZEWNĘTRZNE PROSTE	87
P9920D	SZCZYPCE DO PIERŚCIENI SEGERA BARDZO DŁUGIE 20" ZEWNĘTRZNE WYGIĘTE	87
PV051	SZCZYPCE DO CIĘCIA KABLI IZOLOWANE - 1000 V	90
PV08	KOMBINERKI IZOLOWANE - 1000 V	89
PV10	SZCZYPCE DO CIĘCIA IZOLOWANE - 1000 V	89
PV11	SZCZYPCE PROSTE IZOLOWANE - 1000 V	89
PV12	SZCZYPCE ZAGIĘTE IZOLOWANE - 1000 V	89
PV156	SZCZYPCE DO ŚCIĄGANIA IZOLACJI IZOLOWANE - 1000 V	90
PV28	SZCZYPCE NASTAWNE IZOLOWANE - 1000 V	89
PV40	SZCZYPCE PROSTE WALCOWE IZOLOWANE - 1000 V	90
R1206N	GRZECHOTKA PROFESJONALNA 3/4" 60 ZĘBÓW	10
R1206N-R	KPL. NAPRAWCZY GRZECHOTKI 3/4" 60 ZĘBÓW	11
R12082	GRZECHOTKA PROFESJONALNA 1" 24 ZĘBY	10
R12082-R	KPL. NAPRAWCZY GRZECHOTKI 1" 24 ZĘBY	11
R13	GRZECHOTKA 42 ZĘBY	11
R13-R	KPL. NAPRAWCZY GRZECHOTEK 42 ZĘBY	11
R19H310S	KPL. KLUCZY PŁASKICH OTWARTYCH BOCZNYCH 3/8" 10 SZT.	33
R29	GRZECHOTKA 36 ZĘBÓW	8
R29A	GRZECHOTKA 36 ZĘBÓW	8
R29B	GRZECHOTKA KRÓTKA 36 ZĘBÓW	8
R29RK	KPL. NAPRAWCZY GRZECHOTEK 36 ZĘBÓW	8
R34	GRZECHOTKA PROFILOWANA 72 ZĘBY	8
R34RK	KPL. NAPRAWCZY GRZECHOTEK 72 ZĘBY	9
R35	GRZECHOTKA 72 ZĘBY	8
R36	GRZECHOTKA 48 ZĘBÓW	9
R36RK	KPL. NAPRAWCZY GRZECHOTEK 48 ZĘBÓW	9
R37	GRZECHOTKA 48 ZĘBÓW	9
R41	GRZECHOTKA ŁAMANA 36 ZĘBÓW	8
R51	GRZECHOTKA O ZMIENNEJ DŁUGOŚCI 72 ZĘBY	9
R51RK	KPL. NAPRAWCZY GRZECHOTEK O ZMIENNEJ DŁUGOŚCI 72 ZĘBY	9
R60106S	KPL. POKRĘTEL DO GWINTOWNIKÓW I NARZYNEK	11
R66	GRZECHOTKA Z OBROTOWĄ RĘKOJEŚCIĄ 60 ZĘBÓW	10
R68	GRZECHOTKA 60 ZĘBÓW WAŚKA	10
R68RK	KPL. NAPRAWCZY GRZECHOTEK 60 ZĘBÓW	10
RD01	GRZECHOTKA MINI 60 ZĘBÓW, 6-KT. WEWNĘTRZNY 1/4"	11
RD01032S	KPL. BITÓW WZMOCNIONYCH Z GRZECHOTKĄ 1/4" 32 SZT.	98
RD02040S	KPL. BITÓW I NASADEK Z GRZECHOTKĄ ŁAMANĄ 1/4" 40 SZT.	98
RD03	GRZECHOTKA MINI 1/4" 60 ZĘBÓW	11
S02A4	KLUCZ NASADOWY BEZPOŚLIGOWY UDAROWY 6-KT. 1/2"	62
S03A3112S	KPL. NASADEK UDAROWYCH 6-KT. 3/8" 12 SZT.	62
S03A4	KLUCZ NASADOWY UDAROWY SZEŚCIOKĄTNY 1/2"	62
S03A4015P	KPL. 7 SZT. REDUKCJI I PRZEDŁUŻEK UDAROWYCH Z WKŁADKĄ I PLASTIKOWYM PUDEŁKIEM	130
S03A4111S	KPL. NASADEK UDAROWYCH 6-KT. 1/2" 11 SZT.	63
S03A4122KV	KPL. 22 SZT. KLUCZY NASADOWYCH UDAROWYCH 1/2" WE WKŁADCE EVA	142
S03A4122SP	KPL. 22 SZT. NASADEK UDAROWYCH 1/2" Z WKŁADKĄ I PLASTIKOWYM PUDEŁKIEM	130
S03A4151SV	KPL. 51 SZT. NARZĘDZI WE WKŁADCE EVA	145
S03A4UT3S	KPL. PRZEGUBÓW KUŁOWYCH UDAROWYCH	68
S03A6	KLUCZ NASADOWY UDAROWY SZEŚCIOKĄTNY 3/4"	64
S03A6308S	KPL. NASADEK UDAROWYCH 6-KT. 3/4" 8 SZT.	64
S03A6D4	REDUKCJA UDAROWA 3/4"(F) X 1/2"(M) Z WYMIENNĄ KOŃCÓWKĄ	67
S03A8	KLUCZ NASADOWY UDAROWY SZEŚCIOKĄTNY 1"	65
S03A8309S	KPL. NASADEK UDAROWYCH 6-KT. 1" 9 SZT.	66
S03AA	REDUKCJA UDAROWA	67
S03AD3108S	KPL. NASADEK UDAROWYCH 6-KT. DŁUGICH 3/8" 8 SZT.	62
S03AD4	KLUCZ NASADOWY UDAROWY SZEŚCIOKĄTNY DŁUGI 1/2"	63
S03AD4111S	KPL. NASADEK UDAROWYCH 6-KT. DŁUGICH 1/2" 11 SZT.	63
S03AD6	KLUCZ NASADOWY UDAROWY SZEŚCIOKĄTNY DŁUGI 3/4"	64
S03AD6307S	KPL. NASADEK UDAROWYCH 6-KT. DŁUGICH 3/4" 7 SZT.	65
S03AD8	KLUCZ NASADOWY UDAROWY SZEŚCIOKĄTNY DŁUGI 1"	66
S03AE	PRZEDŁUŻKA UDAROWA	67
S03AT	REDUKCJA PRZEGUBOWA UDAROWA	68
S03AU	PRZEGUB KUŁOWY UDAROWY	67
S03AUH	PRZEGUB UDAROWY Z BLOKADĄ	68
S04H2	KLUCZ NASADOWY SZEŚCIOKĄTNY 1/4"	34
S04H2125S	KPL. KLUCZY NASADOWYCH 1/4" 24 SZT.	54
S04H2125SP	KPL. 24 SZT. KLUCZY NASADOWYCH 1/4" Z WKŁADKĄ I PLASTIKOWYM PUDEŁKIEM	128
S04H2126KV	KPL. 26 SZT. NARZĘDZI 1/4" WE WKŁADCE EVA	137

S04H2141S	KPL. KLUCZY NASADOWYCH I KOŃCÓWEK 1/4" 41 SZT.	54	S07H43B	KOŃCÓWKA BIT TORX 5/16" DŁUGA	102
S04H2715S	KPL. KLUCZY NASADOWYCH 1/4" 15 SZT.	54	S07H4932S	KPL. KLUCZY WPUSTOWYCH TORX Z NASADKĄ 1/2" 32 SZT.	44
S04H3	KLUCZ NASADOWY SZEŚCIOKĄTNY 3/8"	35	S07H4B	KOŃCÓWKA BIT TORX 5/16" KORÓTKA	102
S04H3125S	KPL. KLUCZY NASADOWYCH 3/8" SZEŚCIOKĄTNYCH 25 SZT.	55	S08H2	KLUCZ WPUSTOWY TORX Z OTWOREM Z NASADKĄ 1/4"	44
S04H3136KV	KPL. 36 SZT. NARZĘDZI 3/8" WE WKŁADCE EVA	138	S08H208S	KPL. KOŃCÓWEK WKRĘTAKOWYCH 1/4" X 30 MM Z UCHWYTEM	98
S04H3157SP	KPL. 56 SZT. KLUCZY NASADOWYCH 1/4" I 3/8" Z WKŁADKĄ I PLASTIKOWYM PUDEŁKIEM	131	S08H23TS9S	KPL. KLUCZY WPUSTOWYCH TORX PIĘCIOKĄTNYCH Z OTWOREM Z NASADKAMI 1/4" I 3/8" 9 SZT.	44
S04H4	KLUCZ NASADOWY SZEŚCIOKĄTNY 1/2"	36	S08H2H8S	KPL. KOŃCÓWEK AMPULOWYCH 1/4" X 30 MM Z UCHWYTEM	98
S04H4123KV	KPL. 23 SZT. NARZĘDZI 1/2" Z NASADKAMI 6-KT. WE WKŁADCE EVA	138	S08H2S8S	KPL. KOŃCÓWEK TORX 1/4" X 30 MM Z UCHWYTEM	99
S04H4125S	KPL. KLUCZY NASADOWYCH 1/2" SZEŚCIOKĄTNYCH 25 SZT.	55	S08H2ST8S	KPL. KOŃCÓWEK TORX Z OTWOREM 1/4" X 30 MM Z UCHWYTEM	99
S04H41255P	KPL. 25 SZT. KLUCZY NASADOWYCH 1/2" Z WKŁADKĄ I PLASTIKOWYM PUDEŁKIEM	131	S08H2TS	KLUCZ WPUSTOWY TORX PIĘCIOKĄTNY Z OTWOREM Z NASADKĄ 1/4"	44
S04H4131SP	KPL. 31 SZT. KLUCZY NASADOWYCH 1/2" Z WKŁADKĄ I PLASTIKOWYM PUDEŁKIEM	134	S09H2	KLUCZ WPUSTOWY AMPULOWY Z NASADKĄ 1/4"	45
S04H42119SV	KPL. 104 SZT. NARZĘDZI WE WKŁADCE EVA	145	S09H4	KLUCZ WPUSTOWY AMPULOWY Z NASADKĄ 1/2"	45
S04H42165SV	KPL. 65 SZT. NARZĘDZI WE WKŁADCE EVA	146	S09H4109S	KPL. KLUCZY WPUSTOWYCH AMPULOWYCH Z NASADKĄ 1/2" 9 SZT.	45
S04H42955SV	KPL. 95 SZT. NARZĘDZI WE WKŁADCE EVA	146	S09H4126KV	KPL. 26 SZT. KLUCZY AMPULOWYCH Z NASADKĄ 1/2" WE WKŁADCE EVA	139
S04H4728S	KPL. KLUCZY NASADOWYCH 1/2" SZEŚCIOKĄTNYCH 28 SZT.	55	S09H4930S	KPL. KLUCZY WPUSTOWYCH AMPULOWYCH Z NASADKĄ 1/2" 30 SZT.	46
S04H49	KLUCZ NASADOWY DWUNASTOKĄTNY 1/2"	37	S10H2	KLUCZ WPUSTOWY PŁASKI Z NASADKĄ 1/4"	46
S04H4925S	KPL. KLUCZY NASADOWYCH 1/2" DWUNASTOKĄTNYCH 25 SZT.	55	S11H2	KLUCZ WPUSTOWY KRZYŻAKOWY PH Z NASADKĄ 1/4"	46
S04H4935KV	KPL. 35 SZT. NASADEK 1/2" WE WKŁADCE EVA	138	S12H2	KLUCZ WPUSTOWY KRZYŻAKOWY PZ Z NASADKĄ 1/4"	46
S04H52345S	KPL. KLUCZY NASADOWYCH 6-KT. 1/4", 3/8" 45 SZT.	57	S15H	PRZEGUB UNIWERSALNY	49
S04H524127S	KPL. NARZĘDZI RĘCZNYCH 127 SZT.	60	S15U43S	KPL. PRZEGUBÓW KULOWYCH	49
S04H52477S	KPL. NARZĘDZI RĘCZNYCH 77 SZT.	57	S16	ADAPTER - PRZETYCZKA	49
S04H52482S	KPL. KLUCZY NASADOWYCH 1/4", 1/2" I KLUCZY PŁASKO-OCZKOWYCH 82 SZT.	58	S16A4	KLUCZ WPUSTOWY UDAROWY SPLINE 1/2"	71
S04H52494S	KPL. NASADEK 1/4", 1/2" 94 SZT.	59	S16H	REDUKCJA	50
S04H61	KLUCZ NASADOWY SZEŚCIOKĄTNY 3/4"	38	S16U	REDUKCJA PRZEGUBOWA	50
S04H6115S	KPL. KLUCZY NASADOWYCH SZEŚCIOKĄTNYCH 3/4" 14 SZT.	56	S17H3	KLUCZ NASADOWY 3/8" 12-KT. DO ŚWIEC ZAPŁONOWYCH	40
S04H63	KLUCZ NASADOWY DWUNASTOKĄTNY 3/4"	39	S17H4	KLUCZ NASADOWY 1/2" 6-KT. DO ŚWIEC ZAPŁONOWYCH	40
S04H6315S	KPL. KLUCZY NASADOWYCH DWUNASTOKĄTNYCH 3/4" 14 SZT.	56	S17M	KLUCZ NASADOWY 6-KT. DO ŚWIEC ZAPŁONOWYCH Z MAGNESEM	40
S04H6321S	KPL. KLUCZY NASADOWYCH SZEŚCIOKĄTNYCH 3/4" 21 SZT.	56	S18A	NASADKA UDAROWA DŁUGA 1/2" DO FELG ALU	73
S04H6321SV	KPL. KLUCZY NASADOWYCH 3/4" WE WKŁADCE EVA	146	S18A4103MS	KPL. NASADEK UDAROWYCH DŁUGICH 1/2" DO FELG ALU Z MAGNESEM 3 SZT.	74
S04H81	KLUCZ NASADOWY SZEŚCIOKĄTNY 1"	39	S18A4103S	KPL. NASADEK UDAROWYCH DŁUGICH 1/2" DO FELG ALU 3 SZT.	73
S04HD2	KLUCZ NASADOWY SZEŚCIOKĄTNY DŁUGI 1/4"	34	S18A4M	NASADKA UDAROWA DŁUGA 1/2" DO FELG ALU Z MAGNESEM	73
S04HD3	KLUCZ NASADOWY SZEŚCIOKĄTNY DŁUGI 3/8"	35	S18AD4	NASADKA UDAROWA WYDŁUŻONA 1/2" DO FELG ALU	73
S04HD4	KLUCZ NASADOWY SZEŚCIOKĄTNY DŁUGI 1/2"	36	S18AD4103MS	KPL. NASADEK UDAROWYCH WYDŁUŻONYCH 1/2" DO FELG ALU Z MAGNESEM 3 SZT.	74
S04HD411S	KPL. KLUCZY NASADOWYCH 6-KT. DŁUGICH 1/2" 10 SZT.	37	S18AD4103S	KPL. NASADEK UDAROWYCH WYDŁUŻONYCH 1/2" DO FELG ALU 3 SZT.	73
S04HD47	KLUCZ NASADOWY DWUNASTOKĄTNY DŁUGI 1/2"	38	S21H	PRZEDŁUŻKA UCHYLNA - WOBBLE	50
S05A4	KLUCZ WPUSTOWY UDAROWY AMPULOWY 1/2"	69	S22H	POKRĘTŁO PRZEGUBOWE	50
S05A408S	KPL. KLUCZY WPUSTOWYCH UDAROWYCH AMPULOWYCH 1/2" 8 SZT.	69	S23H	POKRĘTŁO Z PRZETYCZKĄ	51
S05A6	KLUCZ WPUSTOWY UDAROWY AMPULOWY 3/4"	69	S24H	PRZEDŁUŻKA	51
S05A6105S	KPL. KLUCZY WPUSTOWYCH UDAROWYCH AMPULOWYCH 3/4" 5 SZT.	69	S25H	POKRĘTŁO KĄTOWE 1/2"	51
S05H2223S	KPL. KLUCZY NASADOWYCH 1/4" CALOWYCH 23 SZT.	54	S26H2150	POKRĘTŁO WKRĘTAKOWE 1/4"	52
S05H3112S	KPL. KLUCZY NASADOWYCH 12-KT. 3/8" 12 SZT.	35	S26H2280	POKRĘTŁO WKRĘTAKOWE 1/4" Z PRZEGUBEM I BLOKADĄ	52
S05H3211S	KPL. KLUCZY NASADOWYCH CALOWYCH 12-KT. 3/8" 11 SZT.	35	S27H	PRZEDŁUŻKA ELASTYCZNA	52
S05H4113S	KPL. KLUCZY NASADOWYCH 12-KT. 1/2" 13 SZT.	37	S29H2180S	KPL. 180 SZT. KOŃCÓWEK BIT 1/4" L-25 MM	97
S05H4213S	KPL. KLUCZY NASADOWYCH CALOWYCH 12-KT. 1/2" 13 SZT.	37	S29H4111S	KPL. 11 SZT. KOŃCÓWEK BIT SPLINE	104
S05H4219S	KPL. KLUCZY NASADOWYCH 1/2" CALOWYCH 18 SZT.	56	S29H4115S	KPL. 15 SZT. KOŃCÓWEK BIT AMPULOWYCH	104
S05H4269SV	KPL. NARZĘDZI CALOWYCH 69 SZT. WE WKŁADCE EVA	147	S29H4121S	KPL. 21 SZT. KOŃCÓWEK BIT RIBE	104
S05HD2712S	KPL. KLUCZY NASADOWYCH 12-KT. DŁUGICH 1/4" 12 SZT.	34	S29H4135S	KPL. 35 SZT. KOŃCÓWEK BIT	105
S05HD4213S	KPL. KLUCZY NASADOWYCH CALOWYCH 6-KT. DŁUGICH 1/2" 13 SZT.	37	S29H4140S	KPL. 40 SZT. KOŃCÓWEK BIT	105
S06A4	KLUCZ WPUSTOWY UDAROWY TORX 1/2"	70	S29H4140SP	KPL. 40 SZT. KLUCZY WPUSTOWYCH Z WKŁADKĄ I PLASTIKOWYM PUDEŁKIEM	128
S06A408S	KPL. KLUCZY WPUSTOWYCH UDAROWYCH TORX 1/2" 8 SZT.	70	S29H4215S	KPL. 15 SZT. KOŃCÓWEK BIT TORX	104
S06H2	KLUCZ NASADOWY TORX-E 1/4"	41	S29H4241KV	KPL. 40 SZT. KLUCZY WPUSTOWYCH WE WKŁADCE EVA	139
S06H232S	KPL. KLUCZY TORX-E I TORX 1/4, 3/8" 32 SZT.	60	S40H	KLUCZ SZTORCOWY Z PRZESUWANĄ PRZETYCZKĄ	52
S06H27S	KPL. KLUCZY NASADOWYCH TORX-E 1/4" 7 SZT.	41	S41H	POKRĘTŁO KĄTOWE	51
S06H3	KLUCZ NASADOWY TORX-E 3/8"	41	S41H0813	KLUCZ SZTORCOWY POTRÓJNY 8X10X13 MM	53
S06H310S	KPL. KLUCZY NASADOWYCH TORX-E 1/4" I 3/8" 10 SZT.	42	S44H	ADAPTER DO BITÓW	49
S06H37S	KPL. KLUCZY NASADOWYCH TORX-E 3/8" 7 SZT.	41	S57H	KLUCZ NASADOWY, FAJKOWY PRZELOTOWY	53
S06H4	KLUCZ NASADOWY TORX-E 1/2"	41	S57H108S	KPL. KLUCZY NASADOWYCH, FAJKOWYCH PRZELOTOWYCH 8 SZT.	53
S06H4127S	KPL. KLUCZY WPUSTOWYCH AMPULOWYCH I SPLINE Z NASADKĄ 3/8", 1/2" 27 SZT.	61	S63H4	KLUCZ WPUSTOWY RIBE Z NASADKĄ 1/2"	47
S06H414S	KPL. KLUCZY NASADOWYCH TORX-E 1/4", 3/8" I 1/2" 14 SZT.	42	S63H4132S	KPL. KLUCZY WPUSTOWYCH RIBE Z NASADKĄ 1/2" 32 SZT.	47
S06H425S	KPL. KLUCZY TORX-E I TORX 1/4", 1/2" 25 SZT.	61	S64A6	KLUCZ WPUSTOWY UDAROWY TORX 3/4"	71
S06H49S	KPL. KLUCZY NASADOWYCH TORX-E 1/2" 9 SZT.	42	S64A6306S	KPL. KLUCZY WPUSTOWYCH UDAROWYCH TORX; SPLINE 3/4"	71
S07H2	KLUCZ WPUSTOWY TORX Z NASADKĄ 1/4"	43	S64H4	KLUCZ WPUSTOWY SPLINE Z NASADKĄ 1/2"	48
S07H2138KV	KPL. 38 SZT. NARZĘDZI 1/4" WE WKŁADCE EVA	137	S64H4120KV	KPL. 20 SZT. KLUCZY SPLINE Z NASADKĄ 1/2" WE WKŁADCE EVA	139
S07H4	KLUCZ WPUSTOWY TORX Z NASADKĄ 1/2"	43	S64H4126S	KPL. KLUCZY WPUSTOWYCH SPLINE Z NASADKĄ 1/2" 26 SZT.	48
S07H4109S	KPL. KLUCZY WPUSTOWYCH TORX Z NASADKĄ 1/2" 9 SZT.	43			
S07H4125KV	KPL. 25 SZT. KLUCZY TORX I RIBE Z NASADKĄ 1/2" WE WKŁADCE EVA	138			

T09	WZMACNIACZ MOMENTU	15	W264115A	KPL. KLUCZY PŁASKO-OCZKOWYCH CAŁOWYCH 11 SZT.	23
T19	ADAPTER DYNAMOMETRYCZNY ELEKTRONICZNY	14	W27AR	KLUCZ ROZSUWANY Z GRZECHOTKĄ	32
T21	KLUCZ DYNAMOMETRYCZNY PRECYZYJNY (±3%)	12	W27AT	KLUCZ ROZSUWANY SZWED	32
T21-R	KPL. NAPRAWCZY KLUCZA DYNAMOMETRYCZNEGO SERII T21	12	W28	KLUCZ ROZSUWANY DO RUR	32
T24200	KLUCZ DYNAMOMETRYCZNY ELEKTRONICZNY (±2%)	14	W28MG	KLUCZ UNIWERSALNY	33
T27	KLUCZ DYNAMOMETRYCZNY (±4%)	13	W29	KLUCZ OCZKOWY E-TORX	30
T27-R	KPL. NAPRAWCZY KLUCZA DYNAMOMETRYCZNEGO SERII T27	13	W43A	KLUCZ NASADOWO-PRZEGUBOWY	31
T27165SV	KPL. NASADEK 1/4", 3/8", 1/2" ORAZ KLUCZY DYNAMOMETRYCZNYCH 10-200 NM 65 SZT. NARZĘDZI WE WKŁADCE EVA	147	W43A106S	KPL. KLUCZY NASADOWO-PRZEGUBOWYCH 6 SZT.	31
T27166SV	KPL. NASADEK 1/4" 3/8" 1/2" ORAZ KLUCZY DYNAMOMETRYCZNYCH 2-200 NM 66 SZT. NARZĘDZI WE WKŁADCE EVA	148	W43A107SP	KPL. 7 SZT. KLUCZY NASADOWO-PRZEGUBOWYCH Z WKŁADKĄ I PŁASTIKOWYM PUDEŁKIEM	128
T30NS	KLUCZ DYNAMOMETRYCZNY Z WYMIENNYMI KOŃCÓWKAMI (±4%)	14	W43B	KLUCZ PŁASKO-NASADOWY PRZEGUBOWY	30
T35	WKRETAK DYNAMOMETRYCZNY Z KPL. BITÓW	14	W45	KLUCZ PŁASKO-OCZKOWY Z GRZECHOTKĄ 72 ZĘBY	16
V1003	NITOWNICA DŹWIGNIOWA 3,2 - 6,4 MM	119	W45107S	KPL. 7 SZT. KLUCZY PŁASKO-OCZKOWYCH Z GRZECHOTKĄ	17
V1004	NITOWNICA OBROTOWA 2,4 - 4,8 MM	119	W45110S	KPL. 6 SZT. KLUCZY PŁASKO-OCZKOWYCH Z GRZECHOTKĄ ORAZ 4 SZT. ADAPTERÓW	17
V1006	NITOWNICA 2,4 - 4,8 MM	119	W45117S	KPL. 13 SZT. KLUCZY PŁASKO-OCZKOWYCH Z GRZECHOTKĄ ORAZ 4 SZT. ADAPTERÓW	17
V1102	NITOWNICA DO NITÓW ZRYWALNYCH ORAZ NITONAKRĘTEK	119	W45120KV	KPL. 20 SZT. KLUCZY OCZKOWYCH Z GRZECHOTKĄ WE WKŁADCE EVA	136
V1104	NITOWNICA DO NITONAKRĘTEK NITOWNICA DŹWIGNIOWA DO NITONAKRĘTEK	119	W45134SV	KPL. NARZĘDZI 34 SZT. WE WKŁADCE EVA	149
V1311A	SZCZYPCE 10" DO ZŁĄCZ KONEKTOROWYCH 22-10 AWG (0,5 - 6 MM ²)	88	W45308SP	KPL. 8 SZT. KLUCZY PŁASKO-OCZKOWYCH Z GRZECHOTKĄ 72 ZĘBY Z WKŁADKĄ I PŁASTIKOWYM PUDEŁKIEM	127
V1311A-11	SZCZĘKI SZCZYPIEC V1311A	88	W45316S-AD	KPL. ADAPTERÓW 4 SZT.	17
V1311B	SZCZYPCE 10" DO ZŁĄCZ KONEKTOROWYCH 22-10 AWG (0,5 - 6 MM ²)	88	W51	KLUCZ PŁASKO-OCZKOWY KRÓTKI Z GRZECHOTKĄ 72 ZĘBY	18
V1311B-11	SZCZĘKI SZCZYPIEC V1311B	88	W51110S	KPL. KLUCZY PŁASKO-OCZKOWYCH KRÓTKICH Z GRZECHOTKĄ 72 ZĘBY 10 SZT.	18
V1311E	SZCZYPCE 10" DO ZŁĄCZ KONEKTOROWYCH 22-8 AWG (0,3 - 8 MM ²)	88	W53	KLUCZ PŁASKO-OCZKOWY KRÓTKI	21
V1311E-11	SZCZĘKI SZCZYPIEC V1311E	88	W53108S	KPL. KLUCZY PŁASKO-OCZKOWYCH KRÓTKICH 8 SZT.	21
V1311SP	KPL. SZCZYPIEC DO ZŁĄCZ KONEKTOROWYCH Z WKŁADKĄ I PŁASTIKOWYM PUDEŁKIEM	133	W60	KLUCZ PŁASKO-OCZKOWY Z GRZECHOTKĄ 72 ZĘBY L-P	16
V1402	SZCZYPCE UNIWERSALNE WIELOFUNKCYJNE	88	W61	KLUCZ OCZKOWY DWUSTRONNY BARDZO DŁUGI	27
V1501	SZCZYPCE DO ŚCIĄGANIA IZOLACJI	88	W61106S	KPL. KLUCZY OCZKOWYCH DWUSTRONNYCH BARDZO DŁUGICH 6 SZT.	27
V1505	SZCZYPCE DO ŚCIĄGANIA IZOLACJI	88	W621	KLUCZ OCZKOWY DWUSTRONNY	26
V2102	NITOWNICA DŹWIGNIOWA 3,2 - 6,4 MM ZE ZBIORNIKIEM	120	W62116KV	KPL. 16 SZT. KLUCZY OCZKOWYCH WE WKŁADCE EVA	137
W03	KLUCZ PŁASKO-OCZKOWY BEZPOŚLIZGOWY SZEŚCIOKĄTNY	20	W62156SV	KPL. NARZĘDZI 56 SZT. WE WKŁADCE EVA	149
W106	KLUCZ PŁASKO-OCZKOWY Z GRZECHOTKĄ 90 ZĘBÓW L-P	16	W65	KLUCZ OCZKOWY DO ROZRUSZNIKA	28
W18	KLUCZ PŁASKO-OCZKOWY SKRĘCONY	20	W65A	KLUCZ OCZKOWY DO ROZRUSZNIKA	28
W18112S	KPL. KLUCZY PŁASKO-OCZKOWYCH SKRĘCONYCH 12 SZT.	21	W65A105S	KPL. KLUCZY OCZKOWYCH DO ROZRUSZNIKA 5 SZT.	28
W23	KLUCZ OCZKOWO-GIĘTY GŁĘBOKO ODSADZONY	26	W66	KLUCZ PŁASKO-OCZKOWY PRZEGUBOWY Z GRZECHOTKĄ 72 ZĘBY	18
W23108S	KPL. KLUCZY OCZKOWO-GIĘTYCH GŁĘBOKO ODSADZONYCH 8 SZT.	26	W66107S	KPL. KLUCZY PŁASKO-OCZKOWYCH Z GRZECHOTKĄ 72 ZĘBY PRZEGUBOWYCH 7 SZT.	19
W23108SP	KPL. 8 SZT. KLUCZY OCZKOWO-GIĘTYCH Z WKŁADKĄ I PŁASTIKOWYM PUDEŁKIEM	127	W66110S	KPL. 6 SZT. KLUCZY PŁASKO-OCZKOWYCH PRZEGUBOWYCH Z GRZECHOTKĄ ORAZ 4 SZT. ADAPTERÓW	19
W23112KV	KPL. 12 SZT. KLUCZY OCZKOWO-GIĘTYCH WE WKŁADCE EVA	135	W67	KLUCZ OCZKOWY E-TORX Z GRZECHOTKĄ 72 ZĘBY	20
W23559SV	KPL. NARZĘDZI 59 SZT. WE WKŁADCE EVA	148	W68	KLUCZ OCZKOWY DWUSTRONNY Z GRZECHOTKĄ 72 ZĘBY	19
W24	KLUCZ OCZKOWY OTWARTY METRYCZNY	28	W68106S	KPL. KLUCZY OCZKOWYCH DWUSTRONNYCH Z GRZECHOTKĄ 72 ZĘBY 6 SZT.	20
W24106S	KPL. KLUCZY OCZKOWY OTWARTYCH 6 SZT.	29	W69	KLUCZ PŁASKO-OCZKOWY GŁĘBOKO ODSADZONY	25
W24112KV	KPL. 12 SZT. NARZĘDZI DO PRZEWODÓW HAMULCOWYCH WE WKŁADCE EVA	137	W69112S	KPL. KLUCZY PŁASKO-OCZKOWYCH GŁĘBOKO ODSADZONYCH 12 SZT.	25
W24A	KLUCZ OCZKOWY OTWARTY PŁASKO PRZEGUBOWY	29	W72	KLUCZ OCZKOWY UDAROWY	33
W24A107S	KPL. KLUCZY OCZKOWO-OTWARTYCH PŁASKO PRZEGUBOWYCH 7 SZT.	29	W76	KLUCZ OCZKOWY PRZEGUBOWY Z GRZECHOTKĄ 72 ZĘBY BARDZO DŁUGI	19
W24E	KLUCZ OCZKOWY PRZEGUBOWY E-TORX	30	W77A	KLUCZ OCZKOWY JEDNOSTRONNY ODGIĘTY	27
W25	KLUCZ PŁASKI DWUSTRONNY METRYCZNY	25	W77H	PRZEDŁUŻKA KLUCZY W77A	27
W25108S	KPL. KLUCZY PŁASKICH DWUSTRONNYCH 8 SZT.	25	W80	KLUCZ PŁASKO-OCZKOWY BARDZO DŁUGI	24
W25110KV	KPL. 10 SZT. KLUCZY PŁASKICH WE WKŁADCE EVA	136	W80110S	KPL. KLUCZY PŁASKO-OCZKOWYCH BARDZO DŁUGICH 10 SZT.	24
W25110SP	KPL. 10 SZT. KLUCZY PŁASKICH Z WKŁADKĄ I PŁASTIKOWYM PUDEŁKIEM	127	W89	KLUCZ OCZKOWO-GIĘTY NASADOWO-PRZEGUBOWY	31
W26	KLUCZ PŁASKO-OCZKOWY METRYCZNY	22	W96	KLUCZ OCZKOWY E-TORX BARDZO DŁUGI	30
W26112S	KPL. KLUCZY PŁASKO-OCZKOWYCH 12 SZT.	22	WFS46	KLUCZ FILTRA OLEJU SPRZĘGŁA HALDEX	180
W26112SA	KPL. KLUCZY PŁASKO-OCZKOWYCH 12 SZT.	23	WP71	KLUCZ HAKOWY NASTAWNY	33
W26112SP	KPL. 12 SZT. KLUCZY PŁASKO-OCZKOWYCH Z WKŁADKĄ I PŁASTIKOWYM PUDEŁKIEM	127			
W26116KV	KPL. 16 SZT. KLUCZY PŁASKO-OCZKOWYCH WE WKŁADCE EVA	136			
W26116S	KPL. KLUCZY PŁASKO-OCZKOWYCH 16 SZT.	23			
W26116SP	KPL. 16 SZT. KLUCZY PŁASKO-OCZKOWYCH Z WKŁADKĄ I PŁASTIKOWYM PUDEŁKIEM	131			
W26121SV	KPL. NARZĘDZI 21 SZT. WE WKŁADCE EVA	149			
W26126SA	KPL. KLUCZY PŁASKO-OCZKOWYCH 26 SZT.	23			
W26134SV	KPL. NARZĘDZI 34 SZT. WE WKŁADCE EVA	149			
W26226KV	KPL. 26 SZT. KLUCZY PŁASKO-OCZKOWYCH WE WKŁADCE EVA	135			
W264	KLUCZ PŁASKO-OCZKOWY 6-KT. DŁUGI	24			
W264112KV	KPL. 12 SZT. KLUCZY PŁASKO-OCZKOWYCH 6 KT. DŁUGICH WE WKŁADCE EVA	136			
W264112S	KPL. KLUCZY PŁASKO-OCZKOWYCH 6-KT. DŁUGICH 12 SZT.	24			



JONNESWAY®

**SPRAWDZONE
W TRUDNYCH
WARUNKACH**



www.jonnesway.pl